



A circular orange graphic containing the THULE MÖBLER logo and the text 'PRODUKTPRISLISTA 2024-2'. The logo consists of a white square with a circle inside, followed by the words 'THULE' and 'MÖBLER' in a bold, sans-serif font. Below the logo, the text 'PRODUKTPRISLISTA' and '2024-2' is centered in a white, sans-serif font.



## INNEHÅLLSFÖRTECKNING

Information	3
Arbetsbord	4--35
Stationära samt stå och sitt.	
Tillbehör bord	36-43
Anslutning, kabelrännor mm.	
Förvaring	44-79
Thule's olika förvaringsserier.	
Tillbehör förvaring	80-81
Inredningar, lås, extra hyllplan mm.	
Tillbehör belysning	82-83
Olika alternativ av arbetsbelysning.	
Mötesbord	84-97
Mötesbord i olika former och mått samt tillbehör.	
Arbetsstolar/Stolar	98-111
Olika modeller för olika tillfällen.	
Soffor/ Fåtöljer/Småbord/Bord	112-123
Olika sittmöbler samt bord för lounge/ Matsal	
Allmänna Försäljningsvillkor	124

## VÅRA SYMBOLER

### Miljö, kvalitet & socialt ansvar.

Vår symbol för kontrollerad miljö, kvalitet och socialt ansvar gör det enkelt att hitta produkter i vårt sortiment som uppfyller kraven för Möbelfakta samt Upphandlingsmyndighetens miljökrav, basnivå, därmed även kravpaketet för Giffri förskola.

De produkter som har denna märkning är granskade inom miljö, kvalitet samt socialt ansvar och uppfyller även vår uppförandekod och rutin för hållbara leverantörskedjor.



### Desicle förlängd livslängd

Desicle är vårt varumärke och arbetsnamn vilket beskriver hur vi jobbar med cirkularitet i allt från tjänst till produkt. Exempelvis hur vi hjälper våra kunder återbruka sin inredning till hur vi jobbar med produktutveckling. Produkter som bär denna märkning är möjliga att förlänga produktlivscykeln på, exempelvis genom att byta klädslar eller andra delar som gör att livslängden förlängs. Vi tillhandahåller tjänster och hjälp med detta för alla produkter som bär denna symbol.



### Möbelfakta

Möbelfakta är en unik hållbarhetsmärkning för möbler som tar hänsyn till både kvalitet, miljö och ansvarsfulla leveranskedjor, det är ett generellt referenssystem öppet för alla. Är produkten Möbelfaktamärkt innebär det även att en extern tredjepartsrevisor hanterar och godkänner deklarerade möbler samt utför regelbundet revisioner av märkande företag. Alla deklARATIONER förnyas vart femte år.



### Desicle demonterbar Möbel

Desicle är vårt varumärke och arbetsnamn vilket beskriver hur vi jobbar med cirkularitet i allt från tjänst till produkt. Produkter som bär denna märkning är möjliga att demontera vilket kan underlätta i allt från flytt till ombyggnad eller slutligt omhändertagande. Vi tillhandahåller tjänster och hjälp med detta för alla produkter som bär denna symbol.



### Återvinning

Produkter som bär denna symbol är möjliga att i olika former och mängd återvinna. Symbolen anger hur mycket av produkt/möbel, i viktprocent, som minst är återvinningsbar genom materialåtervinning eller energiåtervinning. Deklarationerna och beräkningar grundar sig på ISO 14021 egna miljöuttalanden. Vi tillhandahåller tjänster och hjälp med destruktion, sortering och återvinning av våra produkter.



### ISO 9001 samt 14001

Thule är certifierade enligt ISO 9001 samt 14001. Vi bedriver ett strukturerat och målmedveten miljö och kvalitetsarbete med målet att säkerställa vår kvalitet samt minska vår organisations miljöpåverkan i alla led. Vår designpolicy tar redan i konstruktionsledet stor hänsyn till hur vi kan utveckla och producera möbler med målet att belasta vår miljö minimalt.



# INFORMATION

## Tillämplighet

Rekommenderade priser, exkl moms. Prislistan gäller i tillämpbara delar under förutsättning att inte annat överenskommit via avtal, anbud eller annan överenskommelse. Prislistan innehåller produkter och produktkomponenter lämpliga för användning inom professionella arbetsmiljöer. Prislistan är ej heltäckande, flera utförande/modeller samt specialanpassningar finns och är möjliga, begär offert i dessa fall.

## Kvalité & Miljö

Thule är certifierade enligt ISO 9001 samt 14001. Vi bedriver ett strukturerat och målmedveten miljö och kvalitetsarbete med ambitionen att tillhandahålla inredning av högsta kvalitet som med smarta konstruktionslösningar samt lång produktlivscykel ska belasta vår miljö minimalt i alla led. Våra möbler har i flera fall olika kvalitets och miljömärkningar ex. Möbelfakta, läs mer under "Märkningar" Vi vet att våra produkter har utmärkt kvalitet och vår ambition är en produktivslängd, under normala förhållanden på minst 20 år. Vi lämnar därför generösa garantivillkor, se mer om dessa under bl.a. punkten garantier i våra allmänna försäljningsvillkor.

## Material

Skivor, skåp, hurtsar.

I våra skivor, skåp och hurtsar använder vi i huvudsak spånplatta tillverkade som lägst enl. E05 norm. Skivmaterialet kommer från legalt och ansvarsfullt avverkad skog. Tjockleken varierar mellan 10-30 mm beroende på produkt och materialval.

Spånplattan beläggs med olika former av ytbeläggning ex:

- Fanér, Bok/Björk/Ek/Ask, färg/mönsterpassad mots. Danzer kvalitet
- Bokfanér på skivor och skåp är lättbasad för jämn färg.
- Fanerade ytor lackeras med UV-lack.
- Linoleumyta, i olika färger efter önskemål.
- Direktlaminerade ytor i ex. vit,grå, bok eller björkstruktur.
- Högtryckslaminat, tj. ca 0,8mm, i ex. vit,grå, bok eller björkstruktur.
- Även andra ytbeläggningar och material kan förekomma.
- Ljudabsorberande skivor med högtryckslaminat enl ovan i Björk.
- Baksidan har olika former av balansfolie.

Skivor/skåpsidor/topp/botten mm kantlistas med trä eller slagtälig strukturerad PP- alt. ABS-list, (olika färger finns) om inte annat anges.

Stativ/ben/socklar.

Det huvudsakliga materialet som ingår i bord och förvaring är pulverlackat stål i olika nyanser.

Plast

En mindre del plastdetaljer förekommer i produkterna.

## Ytbehandling

Samtliga våra ytbehandlingsmedel avger inga aromatiska eller klorerade kolväten och de uppfyller Möbelfaktas och upphandlingsmyndighetens kriterier för ytbehandling. Alla plana, fanerade trätytor lackeras med UV-lack, vilken är fri från avdunstande lösningsmedel. Mindre trädetaljer och formpressat trä lackeras med vattenbased lack eller bets i olika nyanser.

Ang bets. Se under respektive produkt där detta i så fall anges. Normalt tillkommer startkostnad på 1400:- samt 25% på pris.

Standardfärger: Vit, Svart, ljusgrå, mörkgrå, grön, orange, mintblå. Kontakta oss för exakta kulörer. Vi kan även lämna offert på övrigt sortiment i betsat eller lackerat utförande.

## Klädda produkter

Vi jobbar med flertalet av de ledande textilleverantörerna och våra klädda produkter går att få i många olika alternativa tyger/färger enligt våra prisgrupper 1-4. Det är även möjligt att få så kallat kundtyg.

## Tygprisklasser

För klädda möbler gäller följande, om inget annat anges:

Prisklass 1: Bondai ( vattentvätt 60gr) Fighter ( Vattentvätt 40gr)

Prisklass 2: Urban, Extreme, Fame, Messenger, Rivet mfl.

Prisklass 3: Steelcut trio, Rami, Ink, Stoft mfl, konstläder Puxx.

Prisklass 4: Skinn, olika alternativ, b.la. Elmosoft.

Kundtyg: Normalt prisklass 1 + kostnad för tyg.

Ovan tygprisklass/namn gäller samtliga färger ur respektive kollektion.

Se även får separat tygprislista eller kontakta oss för fler alternativ på tyg eller offert på önskat tyg, om det inte ingår här.

## Leveransvillkor

Leverans sker, efter bedömning av Thule, med egen bil och egna monterer eller via externt fraktbolag. Frakt och montagekostnad tillkommer.

## Hyra och leasing

Vi kan även erbjuda hyra och leasingalternativ efter sedvanlig kreditbedömning, kontakta oss för mer information.

## Övrigt

Se även sista sidan för våra allmänna försäljningsvillkor, tjänsteerbjudanden där mer information framgår. Thule förbehåller sig rätten att utan föregående information, göra justeringar i konstruktion och modellutförande samt i de fall det är nödvändigt, prisjusteringar. Observera att prislistan ej är fullständig avseende produktutföranden och varianter. Illustrationerna och bilder är inte alltid skalenliga eller exakt återgivna, utan endast beskrivande exempel.

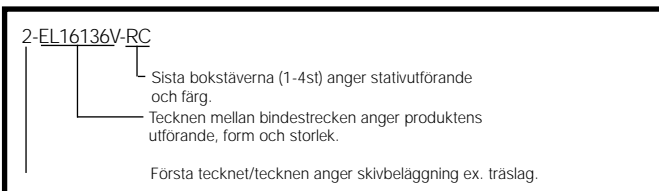

Produktion, logistik, kontor och utställning är beläget i Kungsör, där Ni kan nå oss på följande sätt:

Öppettider

Måndag-torsdag kl 8-16.30

Fredag kl 8.00-15.00

Lunch kl 12.00-13.00

Telefon (Vx):

0227-120 40

Postadress:

Fax:

0227-131 16

Box 27

E-post:

mail@thulemobler.se

736 21 Kungsör

Webbadress:

www.thulemobler.se

Utställning.

Kungsgatan 8

736 36 Kungsör





Arbetsbord Space stå och sitt är en modern standardbetonad serie stå och sittbord som fungera lika bra i den rumsliga som öppna arbetsmiljön. Nedan artikelnummer avser kompletta bord i olika utföranden, vissa modeller kan förses med sidobord för större arbetsyta. Kombinationerna kan ge bordslösningar i rekommenderade storlekar mellan 140 x 80 och 240 x 240 cm. Demonterbart stativ med en motor i varje ben samt T-ben med justerbar golvfot. Vissa av borden går att få med ergonominivå 1 och 2. Flera av dessa modeller är även certifierade enligt nya Möbelfakta

Vid beställning, beskriv bordets uppbyggnad från vänster, sett från arbetsposition.

## SPACE STÅ OCH SITT BORDSFAKTA

**Höjdområde:** Ca 62-127 cm. Andra höjdområden som tillval, se tillbehör.

**Hastighet:** Ca 4 cm/sek

**Belastning:** 150 kg utbredd last

**Material Skiva:** Thule std. skivtjocklek 2cm  
Mjukt rundade hörn med radie på 2 cm som std, även tj. 2,2/2,5cm är möjligt.

För val av skivtyta, ersätt x med följande:

2=Bok 4=Björk Faner  
22=Bok 44= Björk HT Lam  
20=Bok 40=Björk 50=Vit Laminat.  
56= Skiva i vitlaminat med svart kantlist.  
Även andra skivor och material är möjliga.

**Priser:**  
1 Gäller för skiva med:  
2=Bok 4=Björk Faner/ Hpl.  
2 Gäller för skiva med:  
20=Bok 40=Björk 50=Vit Laminat  
Linoleum Pris 1 x 15%

**Stativfärger:** För val av stativfärg ersätt XX med:  
RS=Svart RC=Silvergrå  
R=Vitt som tillval, se sida för tillbehör.

**Övrigt/tillval:** Även andra färger, materiel, mått, skivtjocklekar, magurtag, andra hörnradier mm. är möjligt, begär offert.  
Kabelränna, genomföring, pc-hållare, bordshylla.  
Manöverknappen kan monteras på valfri plats. Se även under tillbehör.

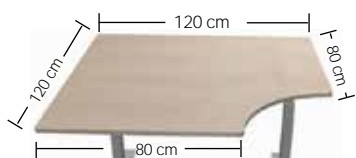

X-SH1212-E2XX



X-SHX1212-E2XX

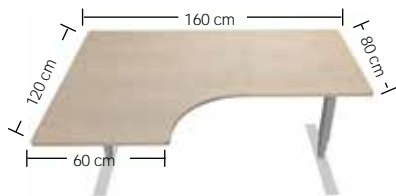

## ARBETSBORD STÅ OCH SITT

Artikelnummer	Storlek LxB		Pris 1	Pris 2
X-SH1212-E2XX	120x120 cm	Fristående	11.601:-	10.812:-
X-SHX1212-E2XX	120x120 cm	Fristående- X stativ	11.601:-	10.812:-

Komplett Space arbetsbord stå och sitt, mått enligt ovan samt skiss/bild, med skiva i utförande enligt art nummer. OBS! SHX1212 Har diagonalplacerat stativ vilket ger lika benutrymme åt både höger/vänster om arbetspositionen är centrerad. För stativfärg, XX, ange: RS= Svart, RC=Silvergrå.

X-SHV1612-E2XX	160x120 cm		11.738:-	10.748:-
----------------	------------	--	----------	----------

Komplett Space arbetsbord stå och sitt, mått enligt ovan samt skiss/bild, med skiva i utförande enligt art nummer. För stativfärg, XX, ange: RS= Svart, RC=Silvergrå.

X-SHH1612-E2XX	160x120 cm		11.738:-	10.748:-
----------------	------------	--	----------	----------

Komplett Space arbetsbord stå och sitt, mått enligt ovan samt skiss/bild, med skiva i utförande enligt art nummer. För stativfärg, XX, ange: RS= Svart, RC=Silvergrå.

## ARBETSBORD STÅ OCH SITT

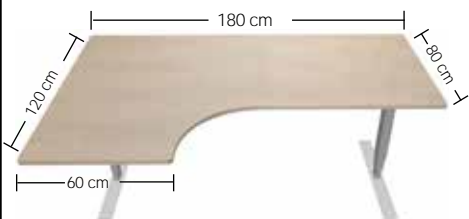

Artikelnummer	Storlek LxB	Pris 1	Pris 2
X-SHV1812-E2XX	180x120 cm	12.302,-	11.344,-

Komplett Space arbetsbord stå och sitt, mått enligt ovan samt skiss/bild, med skiva i utförande enligt art nummer.  
För stativfärg, XX, ange: RS= Svart, RC=Silvergrå.

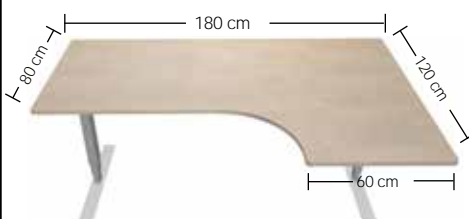

X-SHH1812-E2XX	180x120 cm	12.302,-	11.344,-
----------------	------------	----------	----------

Komplett Space arbetsbord stå och sitt, mått enligt ovan samt skiss/bild, med skiva i utförande enligt art nummer.  
För stativfärg, XX, ange: RS= Svart, RC=Silvergrå.

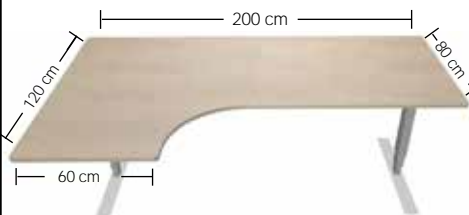

X-SHV2012-E2XX	200x120 cm	12.616,-	11.598,-
----------------	------------	----------	----------

Komplett Space arbetsbord stå och sitt, mått enligt ovan samt skiss/bild, med skiva i utförande enligt art nummer.  
För stativfärg, XX, ange: RS= Svart, RC=Silvergrå.

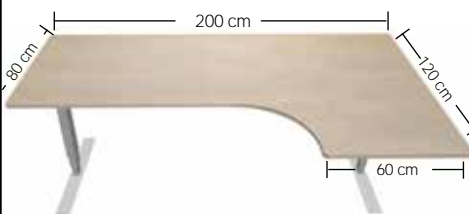

X-SHH2012-E2XX	200x120 cm	12.616,-	11.598,-
----------------	------------	----------	----------

Komplett Space arbetsbord stå och sitt, mått enligt ovan samt skiss/bild, med skiva i utförande enligt art nummer.  
För stativfärg, XX, ange: RS= Svart, RC=Silvergrå.

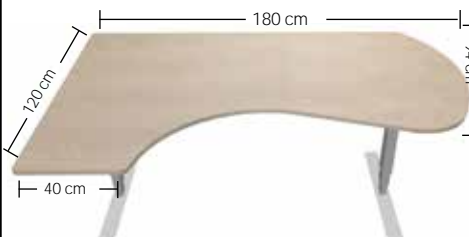

X-SYV1812-E2XX	180x120 cm	12.629,-	11.607,-
----------------	------------	----------	----------

Komplett Space arbetsbord stå och sitt, mått enligt ovan samt skiss/bild, med skiva i utförande enligt art nummer.  
För stativfärg, XX, ange: RS= Svart, RC=Silvergrå.

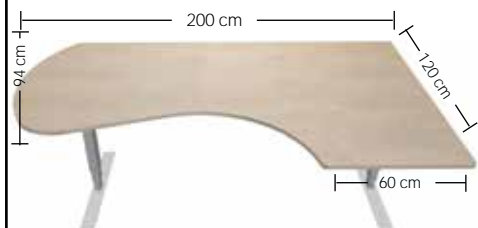
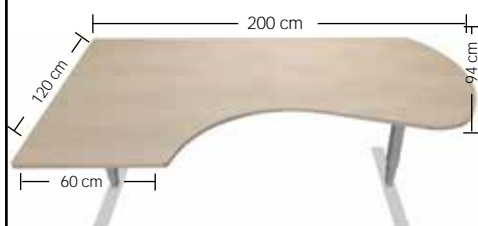
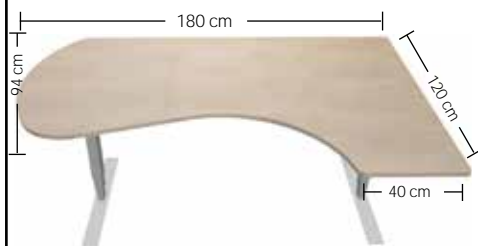

Artikelnummer	Storlek LxB		Pris 1	Pris 2
---------------	-------------	--	--------	--------

X-SYH1812-E2XX	180x120 cm		12.629,-	11.607,-
----------------	------------	--	----------	----------

Komplett Space arbetsbord stå och sitt, mått enligt ovan samt skiss/bild, med skiva i utförande enligt art nummer. För stativfärg, XX, ange: RS= Svart, RC=Silvergrå.

X-SYV2012-E2XX	200x120 cm		12.757,-	11.732,-
----------------	------------	--	----------	----------

Komplett Space arbetsbord stå och sitt, mått enligt ovan samt skiss/bild, med skiva i utförande enligt art nummer. För stativfärg, XX, ange: RS= Svart, RC=Silvergrå.

X-SYH2012-E2XX	200x120 cm		12.757,-	11.732,-
----------------	------------	--	----------	----------

Komplett Space arbetsbord stå och sitt, mått enligt ovan samt skiss/bild, med skiva i utförande enligt art nummer. För stativfärg, XX, ange: RS= Svart, RC=Silvergrå.

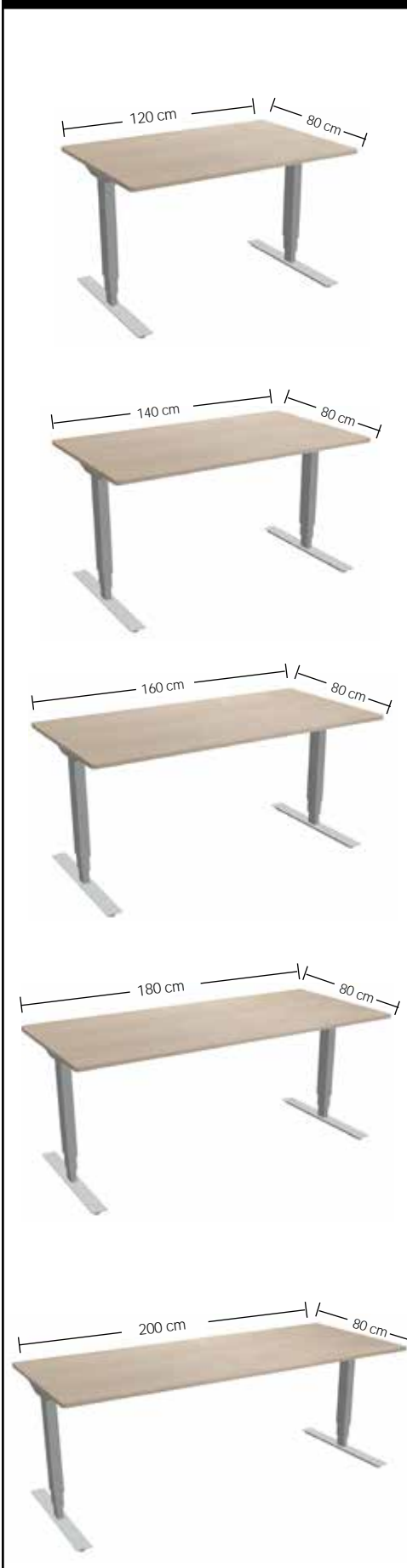

## ARBETSBORD STÅ OCH SITT

Artikelnummer	Storlek LxB		Pris 1	Pris 2
X-S128-E2XX	120x80 cm		10.364:-	9680:-

Komplett Space arbetsbord stå och sitt, mått enligt ovan samt skiss/bild, med skiva i utförande enligt art nummer.  
För stativfärg, XX, ange: RS= Svart, RC=Silvergrå.

X-S148-E2XX	140x80 cm		10.691:-	9765:-
-------------	-----------	--	----------	--------

Komplett Space arbetsbord stå och sitt, mått enligt ovan samt skiss/bild, med skiva i utförande enligt art nummer.  
För stativfärg, XX, ange: RS= Svart, RC=Silvergrå.

X-S168-E2XX	160x80 cm		10.777:-	9843:-
-------------	-----------	--	----------	--------

Komplett Space arbetsbord stå och sitt, mått enligt ovan samt skiss/bild, med skiva i utförande enligt art nummer.  
För stativfärg, XX, ange: RS= Svart, RC=Silvergrå.

X-S188-E2XX	180x80 cm		11.292:-	9970:-
-------------	-----------	--	----------	--------

Komplett Space arbetsbord stå och sitt, mått enligt ovan samt skiss/bild, med skiva i utförande enligt art nummer.  
För stativfärg, XX, ange: RS= Svart, RC=Silvergrå.

X-S208-E2XX	200x80 cm		11.472:-	10.117:-
-------------	-----------	--	----------	----------

Komplett Space arbetsbord stå och sitt, mått enligt ovan samt skiss/bild, med skiva i utförande enligt art nummer.  
För stativfärg, XX, ange: RS= Svart, RC=Silvergrå.



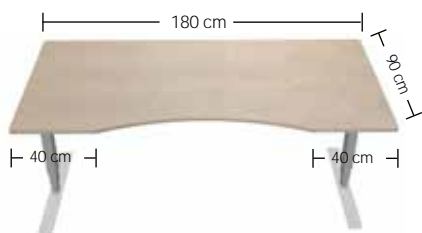
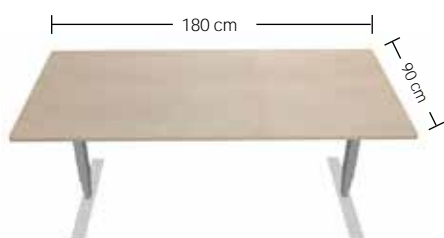

Artikelnummer	Storlek LxB		Pris 1	Pris 2
X-S169-E2XX	160x90 cm		11.098:-	10.138:-

Komplett Space arbetsbord stå och sitt, mått enligt ovan samt skiss/bild, med skiva i utförande enligt art nummer.  
För stativfärg, XX, ange: RS= Svart, RC=Silvergrå.

X-S189-E2XX	180x90 cm		11.629:-	10.269:-
-------------	-----------	--	----------	----------

Komplett Space arbetsbord stå och sitt, mått enligt ovan samt skiss/bild, med skiva i utförande enligt art nummer.  
För stativfärg, XX, ange: RS= Svart, RC=Silvergrå.

X-SC189-E2XX	180x90/80 cm		12.041:-	10.589:-
--------------	--------------	--	----------	----------

Komplett Space arbetsbord stå och sitt, mått enligt ovan samt skiss/bild, skivdjup på mitten- 80 cm. Med skiva i utförande enligt art nummer.  
För stativfärg, XX, ange: RS= Svart, RC=Silvergrå.

X-SE189-E2XX	180x90/80 cm		12.747:-	10.833:-
--------------	--------------	--	----------	----------

Komplett Space arbetsbord stå och sitt, mått enligt ovan samt skiss/bild (djup 80 vid magurtaget), med skiva i utförande enligt art nummer.  
För stativfärg, XX, ange: RS= Svart, RC=Silvergrå.

X-SD209-E2XX	200x90 cm		12.515:-	11.463:-
--------------	-----------	--	----------	----------

Komplett Space arbetsbord stå och sitt, mått enligt ovan samt skiss/bild, med skiva i utförande enligt art nummer.  
För stativfärg, XX, ange: RS= Svart, RC=Silvergrå.

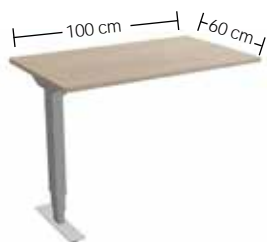
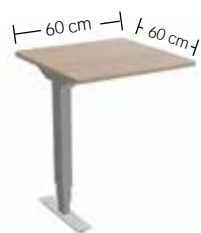

## SIDOBORD STÅ OCH SITT FÖR KOPPLING EN SIDA

Artikelnummer	Storlek LxB		Pris 1	Pris 2
X-S804-E3XX	80x40 cm		5486:-	5222:-

Space kopplingsbord komplett med ett ben för koppling till bla. Space arbetsbord på föregående sidor. Tvärfanerad skiva. Mått enligt ovan samt skiss/bild, med skiva i utförande enligt art nummer. För stativfärg, XX, ange: RS= Svart, RC=Silvergrå.

X-S124-E3XX	120x40 cm		5532:-	5244:-
-------------	-----------	--	--------	--------

Space kopplingsbord komplett med ett ben för koppling till bla. Space arbetsbord på föregående sidor. Mått enligt ovan samt skiss/bild, med skiva i utförande enligt art nummer. För stativfärg, XX, ange: RS= Svart, RC=Silvergrå.

X-S606-E3XX	60x60 cm		5413:-	5133:-
-------------	----------	--	--------	--------

Space kopplingsbord komplett med ett ben för koppling till bla. Space arbetsbord på föregående sidor. Mått enligt ovan samt skiss/bild, med skiva i utförande enligt art nummer. För stativfärg, XX, ange: RS= Svart, RC=Silvergrå.

X-S806-E3XX	80x60 cm		5474:-	5157:-
-------------	----------	--	--------	--------

Space kopplingsbord komplett med ett ben för koppling till bla. Space arbetsbord på föregående sidor. Mått enligt ovan samt skiss/bild, med skiva i utförande enligt art nummer. För stativfärg, XX, ange: RS= Svart, RC=Silvergrå.

X-S106-E3XX	100x60 cm		5633:-	5307:-
-------------	-----------	--	--------	--------

Space kopplingsbord komplett med ett ben för koppling till bla. Space arbetsbord på föregående sidor. Mått enligt ovan samt skiss/bild, med skiva i utförande enligt art nummer. För stativfärg, XX, ange: RS= Svart, RC=Silvergrå.

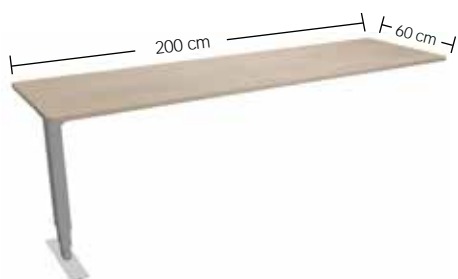

Artikelnummer	Storlek LxB		Pris 1	Pris 2
---------------	-------------	--	--------	--------

X-S126-E3XX	120x60 cm		5617:-	5316:-
-------------	-----------	--	--------	--------

Space kopplingsbord komplett med ett ben för koppling till bla. Space arbetsbord på föregående sidor. Mått enligt ovan samt skiss/bild, med skiva i utförande enligt art nummer. För stativfärg, XX, ange: RS= Svart, RC=Silvergrå.

X-S206-E3XX	200x60 cm		6067:-	5717:-
-------------	-----------	--	--------	--------

Space kopplingsbord komplett med ett ben för koppling till bla. Space arbetsbord på föregående sidor. Mått enligt ovan samt skiss/bild, med skiva i utförande enligt art nummer. För stativfärg, XX, ange: RS= Svart, RC=Silvergrå.

X-S408-E3XX	40x80 cm		4405:-	4092:-
-------------	----------	--	--------	--------

Space kopplingsbord komplett med ett ben för koppling till bla. Space arbetsbord på föregående sidor. Mått enligt ovan samt skiss/bild, med skiva i utförande enligt art nummer. För stativfärg, XX, ange: RS= Svart, RC=Silvergrå.

X-S608-E3XX	60x80 cm		5474:-	5157:-
-------------	----------	--	--------	--------

Space kopplingsbord komplett med ett ben för koppling till bla. Space arbetsbord på föregående sidor. Mått enligt ovan samt skiss/bild, med skiva i utförande enligt art nummer. För stativfärg, XX, ange: RS= Svart, RC=Silvergrå.

X-S808-E3XX	80x80 cm		5525:-	5259:-
-------------	----------	--	--------	--------

Space kopplingsbord komplett med ett ben för koppling till bla. Space arbetsbord på föregående sidor. Mått enligt ovan samt skiss/bild, med skiva i utförande enligt art nummer. För stativfärg, XX, ange: RS= Svart, RC=Silvergrå.

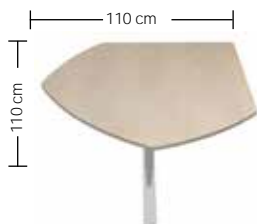
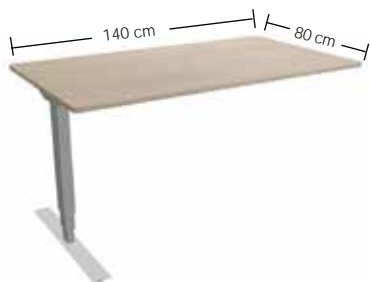

Artikelnummer	Storlek LxB		Pris 1	Pris 2
X-S108-E3XX	100x80 cm		5774:-	5441:-

Space kopplingsbord komplett med ett ben för koppling till bla. Space arbetsbord på föregående sidor. Mått enligt ovan samt skiss/bild, med skiva i utförande enligt art nummer. För stativfärg, XX, ange: RS= Svart, RC=Silvergrå.

X-S128-E3XX	120x80 cm		5945:-	5601:-
-------------	-----------	--	--------	--------

Space kopplingsbord komplett med ett ben för koppling till bla. Space arbetsbord på föregående sidor. Mått enligt ovan samt skiss/bild, med skiva i utförande enligt art nummer. För stativfärg, XX, ange: RS= Svart, RC=Silvergrå.

X-S148-E3XX	140x80 cm		6015:-	5657:-
-------------	-----------	--	--------	--------

Space kopplingsbord komplett med ett ben för koppling till bla. Space arbetsbord på föregående sidor. Mått enligt ovan samt skiss/bild, med skiva i utförande enligt art nummer. För stativfärg, XX, ange: RS= Svart, RC=Silvergrå.

X-SB1111-E3XX	110x110 cm		6118:-	5766:-
---------------	------------	--	--------	--------

Space kopplingsbord komplett med ett ben för koppling till bla. Space arbetsbord på föregående sidor. Mått enligt ovan samt skiss/bild, med skiva i utförande enligt art nummer. För stativfärg, XX, ange: RS= Svart, RC=Silvergrå.

--	--

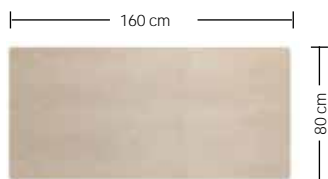
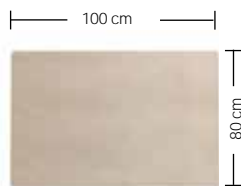

Arbetsbord Space-X, Thules enklaste stå och sitt bordsserie, bygger på ett prisvärt stativsystem med rektangulär benform, fritt med benutrymme, bärande sargar kopplade mellan benen, placerade enligt gällande EU-std, samt T fot med justerbar fot. En motor i varje ben och synkron drift. Serien finns i ett begränsat antal standardutföranden, är demonterbar samt möjlig att bygga om. Större delen av Space X modellerna är även certifierad enligt nya Möbelfakta. Nedan artikelnummer/pris är kompletta bord.

## SPACE-X STÅ OCH SITT BORDSFAKTA

- Höjdområde:** Ca 70-120 alt 62-127 cm.  
Andra höjdområden som tillval, se tillbehör.
- Hastighet:** Ca 4 cm/sek
- Belastning:** 100 kg utbredd last
- Material Skiva:** Skivtjocklek 1,8 cm Går även att få med Thule Std 2.0 alt. 2.2/2,5 cm och mjukt rundade hörn med radie på 2 cm. För val av skivyta, ersätt x med följande:  
2=Bok 4=Björk Faner  
22=Bok 44=Björk Hp laminat.  
20=Bok 40=Björk 50=Vit Laminat.
- Priser:**  
1 Gäller för skiva med:  
2=Bok 4=Björk Faner/Hpl.  
2 Gäller för skiva med:  
20=Bok 40=Björk 50=Vit Laminat
- Stativfärger:** För val av stativfärg ersätt XX med:  
RS=Svart RC=Silvergrå  
R=Vitt som tillval, se sida för tillbehör.
- Övrigt/tillval:** Även andra färger, materiel, mått, skivtjocklekar, magurtag, andra hörnradier mm. är möjligt, begär offert.  
Kabelränna, genomföring, Pc-hållare, Bordshylla. Se även under tillbehör  
Manöverknappen kan monteras på valfri plats.

Artikelnummer	Storlek LxB		Pris 1	Pris 2
X-SX108-E2XX	100x80 cm		6963:-	6213:-
Komplett Space-X arbetsbord stå och sitt, mått enligt ovan samt skiss/bild, med skiva i utförande enligt art nummer. För stativfärg, XX, ange: RS= Svart, RC=Silvergrå.				
X-SX128-E2XX	120x80 cm		7179:-	6402:-
Komplett Space-X arbetsbord stå och sitt, mått enligt ovan samt skiss/bild, med skiva i utförande enligt art nummer. För stativfärg, XX, ange: RS= Svart, RC=Silvergrå.				
X-SX148-E2XX	140x80 cm		7276:-	6486:-
Komplett Space-X arbetsbord stå och sitt, mått enligt ovan samt skiss/bild, med skiva i utförande enligt art nummer. För stativfärg, XX, ange: RS= Svart, RC=Silvergrå.				
X-SX168-E2XX	160x80 cm		7525:-	6710:-
Komplett Space-X arbetsbord stå och sitt, mått enligt ovan samt skiss/bild, med skiva i utförande enligt art nummer. För stativfärg, XX, ange: RS= Svart, RC=Silvergrå.				

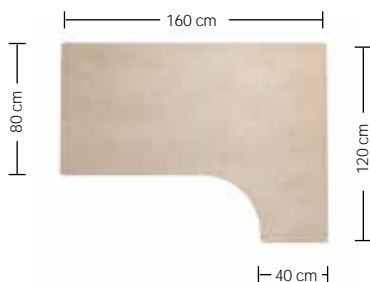
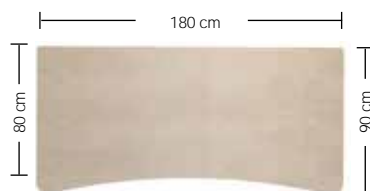
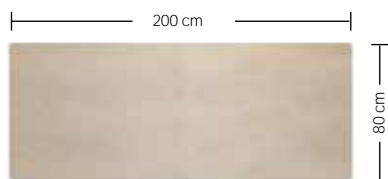
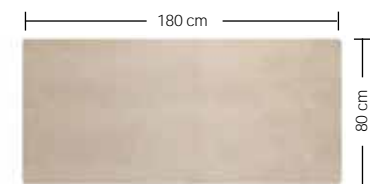

Artikelnummer	Storlek LxB		Pris 1	Pris 2
---------------	-------------	--	--------	--------

X-SX188-E2XX	180x80 cm		7778:-	6935:-
--------------	-----------	--	--------	--------

Komplett Space-X arbetsbord stå och sitt, mått enligt ovan samt skiss/bild, med skiva i utförande enligt art nummer.  
För stativfärg, XX, ange: RS= Svart, RC=Silvergrå.

X-SX208-E2XX	200x80 cm		7891:-	7038:-
--------------	-----------	--	--------	--------

Komplett Space-X arbetsbord stå och sitt, mått enligt ovan samt skiss/bild, med skiva i utförande enligt art nummer.  
För stativfärg, XX, ange: RS= Svart, RC=Silvergrå.

X-SXC169-E2XX	160x90 cm		8096:-	7170:-
---------------	-----------	--	--------	--------

Komplett Space-X arbetsbord stå och sitt, mått enligt ovan samt skiss/bild, med skiva i utförande enligt art nummer.  
För stativfärg, XX, ange: RS= Svart, RC=Silvergrå.

X-SXC189-E2XX	180x90 cm		8830:-	7820:-
---------------	-----------	--	--------	--------

Komplett Space-X arbetsbord stå och sitt, mått enligt ovan samt skiss/bild, med skiva i utförande enligt art nummer.  
För stativfärg, XX, ange: RS= Svart, RC=Silvergrå.

X-SXHH1612-E2XX	160x120 cm		10.095:-	9004:-
-----------------	------------	--	----------	--------

Komplett Space-X arbetsbord stå och sitt, mått enligt ovan samt skiss/bild, med skiva i utförande enligt art nummer.  
För stativfärg, XX, ange: RS= Svart, RC=Silvergrå.

X-SXHV1612-E2XX	160x120 cm		10.0095:-	9004:-
-----------------	------------	--	-----------	--------

Komplett Space-X arbetsbord stå och sitt, mått enligt ovan samt skiss/bild, med skiva i utförande enligt art nummer.  
För stativfärg, XX, ange: RS= Svart, RC=Silvergrå.



# BORD SPACE STATIONÄRT



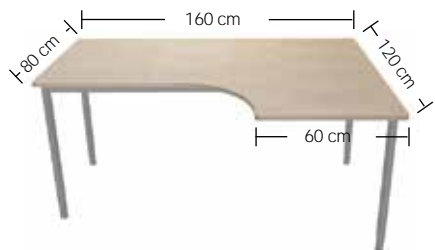
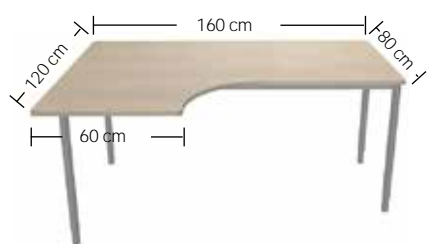
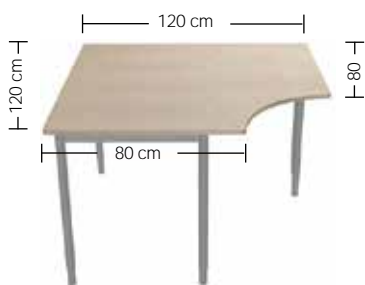

Bordsserie Space stationära arbetsbord är kompletta arbetsbord i olika utföranden och identisk med vår tidigare modell Funco. Vissa modeller kan förse med sidobord för större arbetsyta. Mått och utföranden enligt nedan. Kombinationerna kan ge bordslösningar i rekommenderade storlekar mellan 80x80 cm och 300x300 cm. Flera av dessa modeller är även certifierad enligt nya Möbelfakta. Vissa av borden går att få med ergonomnivå 1 alt 2, se beskrivning nedan.

Vid beställning, beskriv bordets uppbyggnad från vänster, sett från arbetsposition,

## SPACE STATIONÄRA BORDSFAKTA

**Höjd:** Justerbar ca 63-85 cm, lev med h 72cm.  
Andra höjdområden finns som tillval.  
Går även att få med fast H 72 cm, mot avdrag på pris, se sida för tillbehör.

**Material Skiva:** Thule std. skivtjocklek 2cm  
Mjukt rundade hörn med radie på 2 cm som std, även tj. 2,2/2,5cm är möjligt

För val av skivyta, ersätt x med följande:  
2=Bok 4=Björk Faner  
22=Bok 44=Björk HT Lam.  
20=Bok 40=Björk 50=Vit Laminat.  
56= Skiva i vitlaminat med svart kantlist.  
Även andra skivor och material är möjliga

**Priser:** 1 Gäller för skiva med:  
2=Bok 4=Björk Faner/Hpl.  
2 Gäller för skiva med:  
20=Bok 40=Björk 50=Vit Laminat  
Linoleum Pris 1 x 15%

**Stativfärger:** För val av stativfärg ersätt XX med:  
RS=Svart RC=Silvergrå  
R=Vitt som tillval, se sida för tillbehör.

**Övrigt/tillval:** Även andra färger, materiel, mått, skivtjocklekar, magurtag, andra hörnradier mm. är möjligt, begär offert.  
Kabelränna, genomföring, pc-hållare, bordshylla. Se även under tillbehör.

Artikelnummer	Storlek LxB	Pris 1	Pris 2
X-SH1212-1XX	120x120 cm	3754:-	3312:-

Komplett Space stationärt arbetsbord med manuellt reglerbar benhöjd. Mått enligt ovan samt skiss/bild, med skiva i utförande enligt art nummer. För stativfärg, XX, ange: RS= Svart, RC=Silvergrå.

X-SHV1612-1XX	160x120 cm	4687:-	3938:-
---------------	------------	--------	--------

Komplett Space stationärt arbetsbord med manuellt reglerbar benhöjd. Mått enligt ovan samt skiss/bild, med skiva i utförande enligt art nummer. För stativfärg, XX, ange: RS= Svart, RC=Silvergrå.

X-SHH1612-1XX	160x120 cm	4687:-	3938:-
---------------	------------	--------	--------

Komplett Space stationärt arbetsbord med manuellt reglerbar benhöjd. Mått enligt ovan samt skiss/bild, med skiva i utförande enligt art nummer. För stativfärg, XX, ange: RS= Svart, RC=Silvergrå.

## ARBETSBORD STATIONÄRT

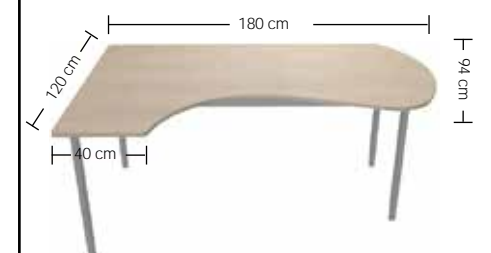
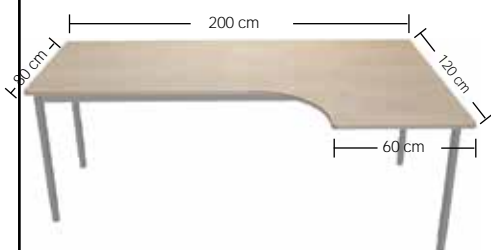
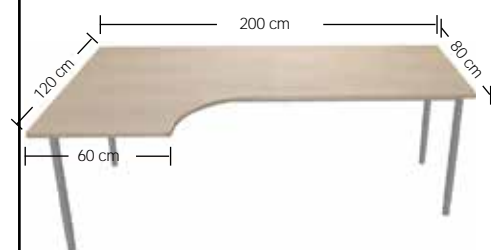
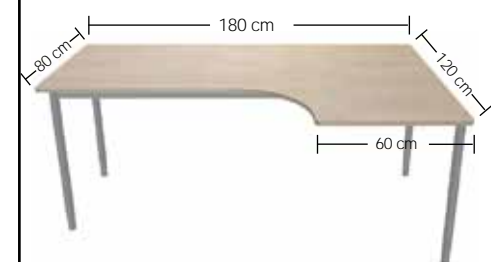
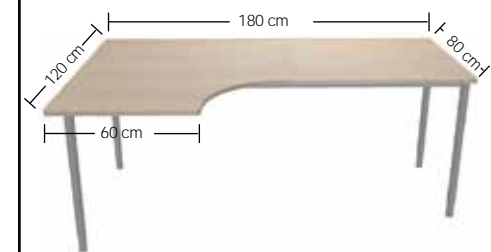

Artikelnummer	Storlek LxB	Pris 1	Pris 2
X-SHV1812-1XX	180x120 cm	4868:-	4093-

Komplett Space stationärt arbetsbord med manuellt reglerbar benhöjd. Mått enligt ovan samt skiss/bild, med skiva i utförande enligt art nummer. För stativfärg, XX, ange: RS= Svart, RC=Silvergrå.

X-SHH1812-1XX	180x120 cm	4868:-	4093:-
---------------	------------	--------	--------

Komplett Space stationärt arbetsbord med manuellt reglerbar benhöjd. Mått enligt ovan samt skiss/bild, med skiva i utförande enligt art nummer. För stativfärg, XX, ange: RS= Svart, RC=Silvergrå.

X-SHV2012-1XX	200x120 cm	5111:-	4311-
---------------	------------	--------	-------

Komplett Space stationärt arbetsbord med manuellt reglerbar benhöjd. Mått enligt ovan samt skiss/bild, med skiva i utförande enligt art nummer. För stativfärg, XX, ange: RS= Svart, RC=Silvergrå.

X-SHH2012-1XX	200x120 cm	5111-	4311:-
---------------	------------	-------	--------

Komplett Space stationärt arbetsbord med manuellt reglerbar benhöjd. Mått enligt ovan samt skiss/bild, med skiva i utförande enligt art nummer. För stativfärg, XX, ange: RS= Svart, RC=Silvergrå.

X-SYV1812-1XX	180x120 cm	5658:-	4812-
---------------	------------	--------	-------

Komplett Space stationärt arbetsbord med manuellt reglerbar benhöjd. Mått enligt ovan samt skiss/bild, med skiva i utförande enligt art nummer. För stativfärg, XX, ange: RS= Svart, RC=Silvergrå.

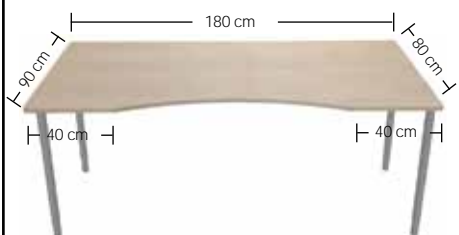
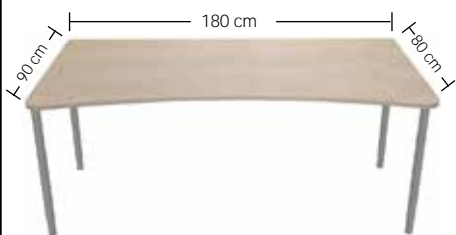
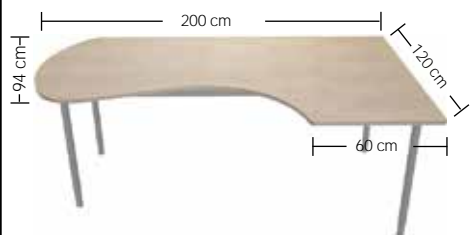
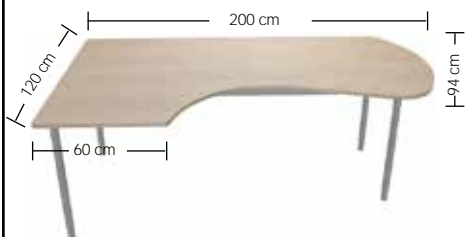
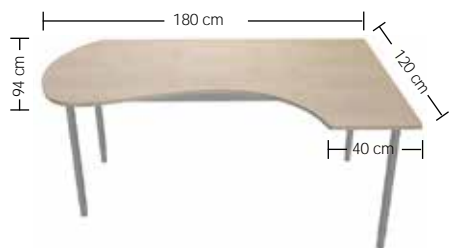

Artikelnummer	Storlek LxB	Pris 1	Pris 2
X-SYH1812-1XX	180x120 cm	5658:-	4812:-

Komplett Space stationärt arbetsbord med manuellt reglerbar benhöjd. Mått enligt ovan samt skiss/bild, med skiva i utförande enligt art nummer. För stativfärg, XX, ange: RS= Svart, RC=Silvergrå.

X-SYV2012-1XX	200x120 cm	5745:-	4878:-
---------------	------------	--------	--------

Komplett Space stationärt arbetsbord med manuellt reglerbar benhöjd. Mått enligt ovan samt skiss/bild, med skiva i utförande enligt art nummer. För stativfärg, XX, ange: RS= Svart, RC=Silvergrå.

X-SYH2012-1XX	200x120 cm	5745:-	4878:-
---------------	------------	--------	--------

Komplett Space stationärt arbetsbord med manuellt reglerbar benhöjd. Mått enligt ovan samt skiss/bild, med skiva i utförande enligt art nummer. För stativfärg, XX, ange: RS= Svart, RC=Silvergrå.

X-SC189-1XX	180x90/80 cm	4701:-	3916:-
-------------	--------------	--------	--------

Komplett Space stationärt arbetsbord med manuellt reglerbar benhöjd. Mått enligt ovan samt skiss/bild, skivdjup på mitten- 80 cm. Med skiva i utförande enligt art nummer. För stativfärg, XX, ange: RS= Svart, RC=Silvergrå.

X-SE189-1XX	180x90/80 cm	4890:-	4100:-
-------------	--------------	--------	--------

Komplett Space stationärt arbetsbord med magurtag (djup 80 vid magurtaget) med manuellt reglerbar benhöjd. Mått enligt ovan samt skiss/bild, med skiva i utförande enligt art nummer. För stativfärg, XX, ange: RS= Svart, RC=Silvergrå.

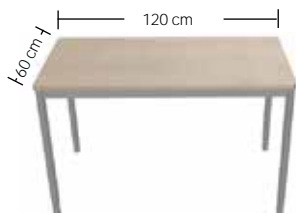
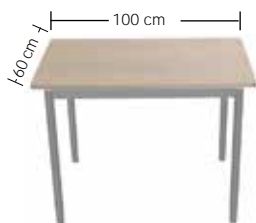
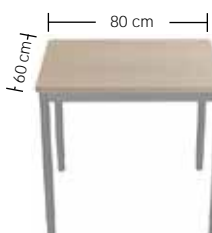
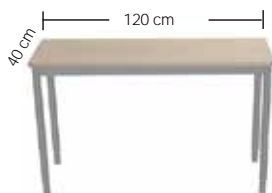

## BORD STATIONÄRA

Artikelnummer	Storlek LxB		Pris 1	Pris 2
X-S408-1XX	80x40 cm		2253:-	2021:-

Komplett Space stationärt bord med manuell reglerbar benhöjd. Mått enligt ovan samt skiss/bild, med skiva i utförande enligt art nummer. För stativfärg, XX, ange: RS= Svart, RC=Silvergrå.

X-S124-1XX	120x40 cm		2384:-	2233:-
------------	-----------	--	--------	--------

Komplett Space stationärt bord med manuell reglerbar benhöjd. Mått enligt ovan samt skiss/bild, med skiva i utförande enligt art nummer. För stativfärg, XX, ange: RS= Svart, RC=Silvergrå.

X-S606-1XX	60x60 cm		2243:-	2101:-
------------	----------	--	--------	--------

Komplett Space stationärt bord med manuell reglerbar benhöjd. Mått enligt ovan samt skiss/bild, med skiva i utförande enligt art nummer. För stativfärg, XX, ange: RS= Svart, RC=Silvergrå.

X-S806-1XX	80x60 cm		2310:-	2164:-
------------	----------	--	--------	--------

Komplett Space stationärt bord med manuell reglerbar benhöjd. Mått enligt ovan samt skiss/bild, med skiva i utförande enligt art nummer. För stativfärg, XX, ange: RS= Svart, RC=Silvergrå.

X-S106-1XX	100x60 cm		2333:-	2185:-
------------	-----------	--	--------	--------

Komplett Space stationärt bord med manuell reglerbar benhöjd. Mått enligt ovan samt skiss/bild, med skiva i utförande enligt art nummer. För stativfärg, XX, ange: RS= Svart, RC=Silvergrå.

X-S126-1XX	120x60 cm		2523:-	2222:-
------------	-----------	--	--------	--------

Komplett Space stationärt bord med manuell reglerbar benhöjd. Mått enligt ovan samt skiss/bild, med skiva i utförande enligt art nummer. För stativfärg, XX, ange: RS= Svart, RC=Silvergrå.

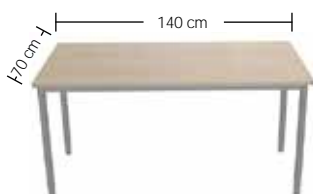
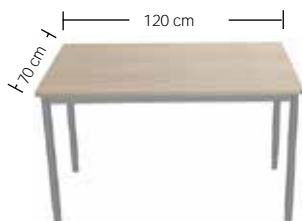
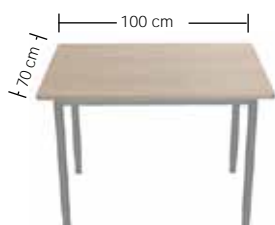
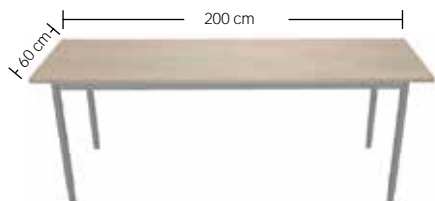
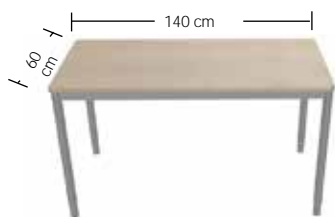

Artikelnummer	Storlek LxB		Pris 1	Pris 2
X-S146-1XX	140x60 cm		2572:-	2246:-

Komplett Space stationärt bord med manuellt reglerbar benhöjd. Mått enligt ovan samt skiss/bild, med skiva i utförande enligt art nummer. För stativfärg, XX, ange: RS= Svart, RC=Silvergrå.

X-S206-1XX	200x60 cm		3096:-	2724:-
------------	-----------	--	--------	--------

Komplett Space stationärt bord med manuellt reglerbar benhöjd. Mått enligt ovan samt skiss/bild, med skiva i utförande enligt art nummer. För stativfärg, XX, ange: RS= Svart, RC=Silvergrå.

X-S107-1XX	100x70 cm		2334:-	2173:-
------------	-----------	--	--------	--------

Komplett Space stationärt bord med manuellt reglerbar benhöjd. Mått enligt ovan samt skiss/bild, med skiva i utförande enligt art nummer. För stativfärg, XX, ange: RS= Svart, RC=Silvergrå. A

X-S127-1XX	120x70 cm		2571:-	2238:-
------------	-----------	--	--------	--------

Komplett Space stationärt bord/arbetsbord med manuellt reglerbar benhöjd. Mått enligt ovan samt skiss/bild, med skiva i utförande enligt art nummer. För stativfärg, XX, ange: RS= Svart, RC=Silvergrå.

X-S147-1XX	140x70 cm		2714:-	2364:-
------------	-----------	--	--------	--------

Komplett Space stationärt bord/arbetsbord med manuellt reglerbar benhöjd. Mått enligt ovan samt skiss/bild, med skiva i utförande enligt art nummer. För stativfärg, XX, ange: RS= Svart, RC=Silvergrå.

## BORD STATIONÄRA

Artikelnummer	Storlek LxB		Pris 1	Pris 2
X-S608-1XX	60x80 cm		2310:-	2164:-

Komplett Space stationärt bord med manuell reglerbar benhöjd. Mått enligt ovan samt skiss/bild, med skiva i utförande enligt art nummer. För stativfärg, XX, ange: RS= Svart, RC=Silvergrå.

X-S808-1XX	80x80 cm		2355:-	2194:-
------------	----------	--	--------	--------

Komplett Space stationärt bord med manuell reglerbar benhöjd. Mått enligt ovan samt skiss/bild, med skiva i utförande enligt art nummer. För stativfärg, XX, ange: RS= Svart, RC=Silvergrå.

X-S108-1XX	100x80 cm		2368:-	2106:-
------------	-----------	--	--------	--------

Komplett Space stationärt bord med manuell reglerbar benhöjd. Mått enligt ovan samt skiss/bild, med skiva i utförande enligt art nummer. För stativfärg, XX, ange: RS= Svart, RC=Silvergrå. A

X-S128-1XX	120x80 cm		2487:-	2202:-
------------	-----------	--	--------	--------

Komplett Space stationärt bord/arbetsbord med manuell reglerbar benhöjd. Mått enligt ovan samt skiss/bild, med skiva i utförande enligt art nummer. För stativfärg, XX, ange: RS= Svart, RC=Silvergrå.

X-S148-1XX	140x80 cm		2613:-	2293:-
------------	-----------	--	--------	--------

Komplett Space stationärt bord/arbetsbord med manuell reglerbar benhöjd. Mått enligt ovan samt skiss/bild, med skiva i utförande enligt art nummer. För stativfärg, XX, ange: RS= Svart, RC=Silvergrå.

X-S168-1XX	160x80 cm		2838:-	2620
------------	-----------	--	--------	------

Komplett Space stationärt bord/arbetsbord med manuell reglerbar benhöjd. Mått enligt ovan samt skiss/bild, med skiva i utförande enligt art nummer. För stativfärg, XX, ange: RS= Svart, RC=Silvergrå.

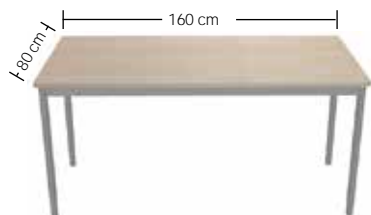
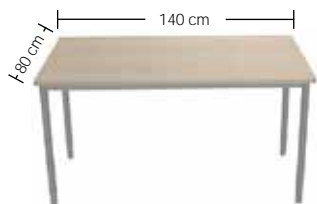
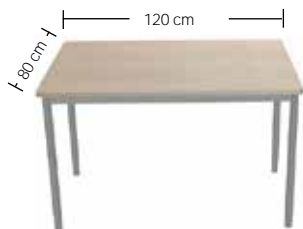
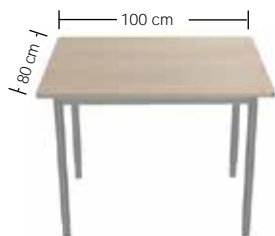
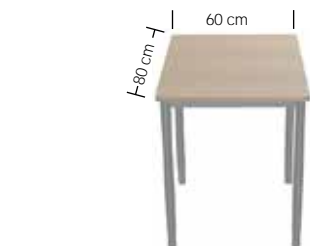

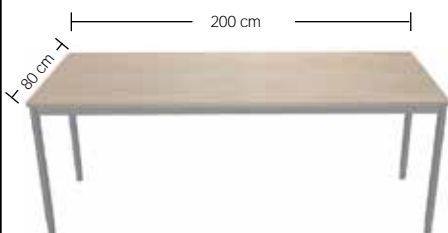
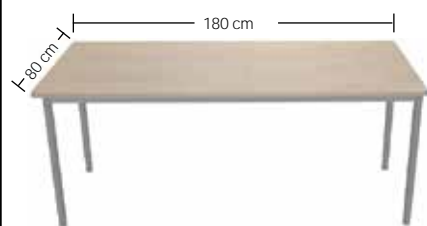

Artikelnummer	Storlek LxB		Pris 1	Pris 2
X-S188-1XX	180x80 cm		3055:-	2687:-

Komplett Space stationärt bord/arbetsbord med manuellt reglerbar benhöjd. Mått enligt ovan samt skiss/bild, med skiva i utförande enligt art nummer. För stativfärg, XX, ange: RS= Svart, RC=Silvergrå.

X-S208-1XX	200x80 cm		3485:-	3063:-
------------	-----------	--	--------	--------

Komplett Space stationärt bord/arbetsbord med manuellt reglerbar benhöjd. Mått enligt ovan samt skiss/bild, med skiva i utförande enligt art nummer. För stativfärg, XX, ange: RS= Svart, RC=Silvergrå.

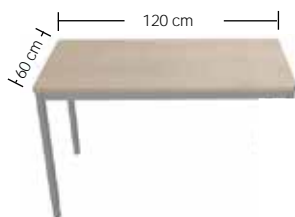
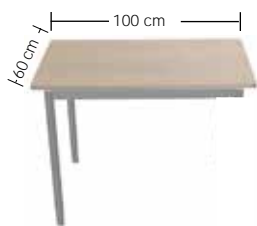
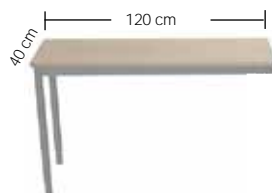

## KOPPLINGSBORD STATIONÄRA

Artikelnummer	Storlek LxB		Pris 1	Pris 2
X-S408-3XX	80x40 cm		1807:-	1600:-

Komplett Space kopplingsbord med 2st ben, manuellt reglerbar benhöjd. Mått enligt ovan samt skiss/bild, med skiva i utförande enligt art nummer. För stativfärg, XX, ange: RS= Svart, RC=Silvergrå.

X-S124-3XX	120x40 cm		1934:-	1728:-
------------	-----------	--	--------	--------

Komplett Space kopplingsbord med 2st ben, manuellt reglerbar benhöjd. Mått enligt ovan samt skiss/bild, med skiva i utförande enligt art nummer. För stativfärg, XX, ange: RS= Svart, RC=Silvergrå.

X-S606-3XX	60x60 cm		1738:-	1537:-
------------	----------	--	--------	--------

Komplett Space kopplingsbord med 2st ben, manuellt reglerbar benhöjd. Mått enligt ovan samt skiss/bild, med skiva i utförande enligt art nummer. För stativfärg, XX, ange: RS= Svart, RC=Silvergrå.

X-S806-3XX	80x60 cm		1783:-	1575:-
------------	----------	--	--------	--------

Komplett Space kopplingsbord med 2st ben, manuellt reglerbar benhöjd. Mått enligt ovan samt skiss/bild, med skiva i utförande enligt art nummer. För stativfärg, XX, ange: RS= Svart, RC=Silvergrå.

X-S106-3XX	100x60 cm		1800:-	1585:-
------------	-----------	--	--------	--------

Komplett Space kopplingsbord med 2st ben, manuellt reglerbar benhöjd. Mått enligt ovan samt skiss/bild, med skiva i utförande enligt art nummer. För stativfärg, XX, ange: RS= Svart, RC=Silvergrå.

X-S126-3XX	120x60 cm		2058:-	1808:-
------------	-----------	--	--------	--------

Komplett Space kopplingsbord med 2st ben, manuellt reglerbar benhöjd. Mått enligt ovan samt skiss/bild, med skiva i utförande enligt art nummer. För stativfärg, XX, ange: RS= Svart, RC=Silvergrå.



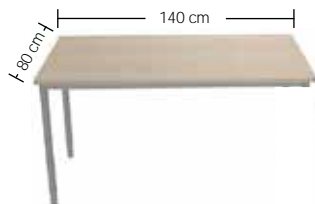
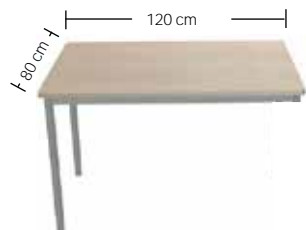
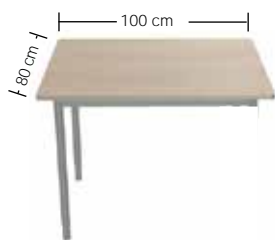
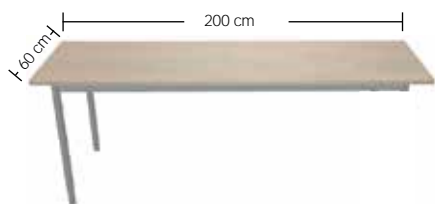

## KOPPLINGSBORD STATIONÄRA

Artikelnummer	Storlek LxB	Pris 1	Pris 2
X-S206-3XX	200x60 cm	2575:-	2279:-

Komplett Space kopplingsbord med 2st ben, manuellt reglerbar benhöjd. Mått enligt ovan samt skiss/bild, med skiva i utförande enligt art nummer. För stativfärg, XX, ange: RS= Svart, RC=Silvergrå.

X-S608-3XX	60x80 cm	1592:-	1595:-
------------	----------	--------	--------

Komplett Space kopplingsbord med 2st ben, manuellt reglerbar benhöjd. Mått enligt ovan samt skiss/bild, med skiva i utförande enligt art nummer. För stativfärg, XX, ange: RS= Svart, RC=Silvergrå.

X-S808-3XX	80x80 cm	1600:-	1501:-
------------	----------	--------	--------

Komplett Space kopplingsbord med 2st ben, manuellt reglerbar benhöjd. Mått enligt ovan samt skiss/bild, med skiva i utförande enligt art nummer. För stativfärg, XX, ange: RS= Svart, RC=Silvergrå.

X-S108-3XX	100x80 cm	1821:-	1610:-
------------	-----------	--------	--------

Komplett Space kopplingsbord med 2st ben, manuellt reglerbar benhöjd. Mått enligt ovan samt skiss/bild, med skiva i utförande enligt art nummer. För stativfärg, XX, ange: RS= Svart, RC=Silvergrå.

X-S128-3XX	120x80 cm	1937:-	1712:-
------------	-----------	--------	--------

Komplett Space kopplingsbord med 2st ben, manuellt reglerbar benhöjd. Mått enligt ovan samt skiss/bild, med skiva i utförande enligt art nummer. För stativfärg, XX, ange: RS= Svart, RC=Silvergrå.

X-S148-3XX	140x80 cm	2054:-	1780:-
------------	-----------	--------	--------

Komplett Space kopplingsbord med 2st ben, manuellt reglerbar benhöjd. Mått enligt ovan samt skiss/bild, med skiva i utförande enligt art nummer. För stativfärg, XX, ange: RS= Svart, RC=Silvergrå.

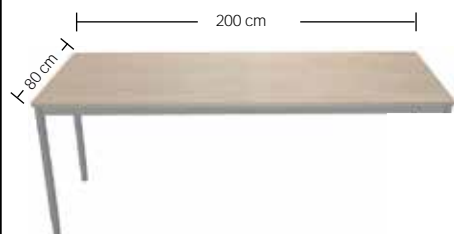
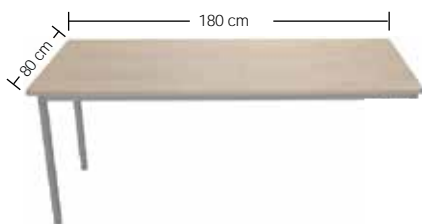
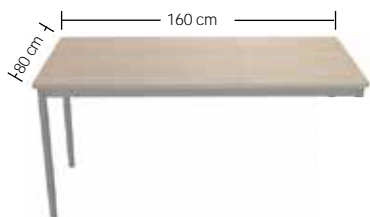

## KOPPLINGSBORD STATIONÄRA

Artikelnummer	Storlek LxB		Pris 1	Pris 2
X-S168-3XX	160x80 cm		2372:-	2100:-

Komplett Space kopplingsbord med 2st ben, manuellt reglerbar benhöjd. Mått enligt ovan samt skiss/bild, med skiva i utförande enligt art nummer. För stativfärg, XX, ange: RS= Svart, RC=Silvergrå.

X-S188-3XX	180x80 cm		2626:-	2319:-
------------	-----------	--	--------	--------

Komplett Space kopplingsbord med 2st ben, manuellt reglerbar benhöjd. Mått enligt ovan samt skiss/bild, med skiva i utförande enligt art nummer. För stativfärg, XX, ange: RS= Svart, RC=Silvergrå.

X-S208-3XX	200x80 cm		2915:-	2578:-
------------	-----------	--	--------	--------

Komplett Space kopplingsbord med 2st ben, manuellt reglerbar benhöjd. Mått enligt ovan samt skiss/bild, med skiva i utförande enligt art nummer. För stativfärg, XX, ange: RS= Svart, RC=Silvergrå.

X-SB1111-3XX	110x110 cm		3091:-	2655:-
--------------	------------	--	--------	--------

Komplett Space kopplingsbord med 2st ben, manuellt reglerbar benhöjd. Mått enligt ovan samt skiss/bild, med skiva i utförande enligt art nummer. För stativfärg, XX, ange: RS= Svart, RC=Silvergrå.

--	--



## BORD SPACE STATIONÄRT



Arbetsbord Space är en modern standardbetonad serie sittarbetsbord som fungera lika bra i den rumsliga som öppna miljön. Stabila demonterbara stativ med T-fot och justerbar golvfot. Nedan artikelnummer avser kompletta bord i olika utföranden, vissa modeller kan förses med sidobord för större arbetsyta. Kombinationerna kan ge bordslösningar i rekommenderade storlekar mellan 140 x 80 och 240 x 240 cm. Vissa av borden går att få med ergonominivå 1 och 2, för ergonominivå 3 se serie E-Flex.

Vid beställning, beskriv bordets uppbyggnad från vänster, sett från arbetsposition.

## SPACE STATIONÄRA



**Höjd:** H 72 cm med ställfot +15 mm. Andra höjder som tillval. Går även att få med justerbar höjd 60-85 cm, se sida för tillbehör.

**Priser:** 1 Gäller för skiva med:  
2=Bok 4=Björk Faner/Hpl  
2 Gäller för skiva med:  
20=Bok 40=Björk 50=Vit Laminat  
Linoleum Pris 1 x 15%

**Material Skiva:** Thule std. skivtjocklek 2cm  
Mjukt rundade hörn med radie på 2 cm som std, även tj. 2,2/2,5cm är möjligt

**Stativfärger:** För val av stativfärg ersätt XX med:  
RS=Svart RC=Silvergrå  
R=Vitt som tillval, se sida för tillbehör.

För val av skivyta, ersätt x med följande:  
2=Bok 4=Björk Faner  
22=Bok 44= Björk HT Lam 2,2cm  
20=Bok 40=Björk 50=Vit Laminat.  
56= Skiva i vitlaminat med svart kantlist.  
Även andra skivor och material är möjliga

**Övrigt/tillval:** Även andra färger, materiel, skivtjocklekar, magurtag, andra hörnradier mm. är möjligt, begär offert. Kabelränna. genomföring, Pc-hållare. Bordshylla.  
Se även under tillbehör.

## ARBETSBORD STATIONÄRA

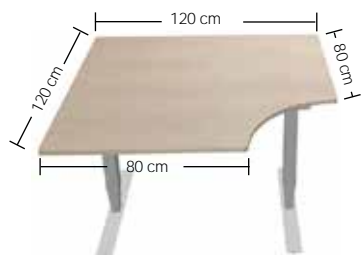

Artikelnummer	Storlek LxB	Pris 1	Pris 2
X-SH1212-T2XX	120x120 cm	5077:-	4658:-

Komplett Space stationärt arbetsbord med T-fot och manuellt reglerbar benhöjd. Mått enligt ovan samt skiss/bild, med skiva i utförande enligt art nummer. För stativfärg, XX, ange: RS= Svart, RC=Silvergrå.

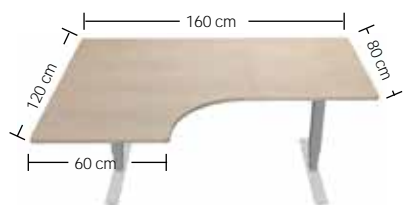

X-SHV1612-T2XX	160x120 cm	5651:-	5142:-
----------------	------------	--------	--------

Komplett Space stationärt arbetsbord med T-fot och manuellt reglerbar benhöjd. Mått enligt ovan samt skiss/bild, med skiva i utförande enligt art nummer. För stativfärg, XX, ange: RS= Svart, RC=Silvergrå.

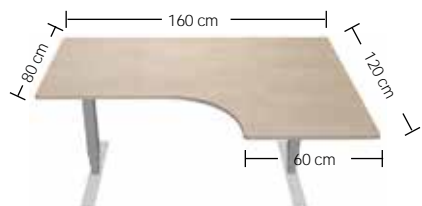

X-SHH1612-T2XX	160x120 cm	5651:-	5142:-
----------------	------------	--------	--------

Komplett Space stationärt arbetsbord med T-fot och manuellt reglerbar benhöjd. Mått enligt ovan samt skiss/bild, med skiva i utförande enligt art nummer. För stativfärg, XX, ange: RS= Svart, RC=Silvergrå.

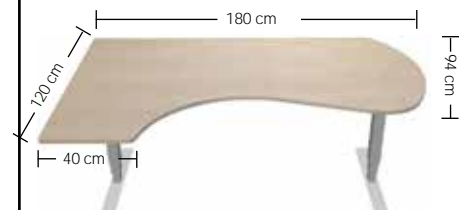
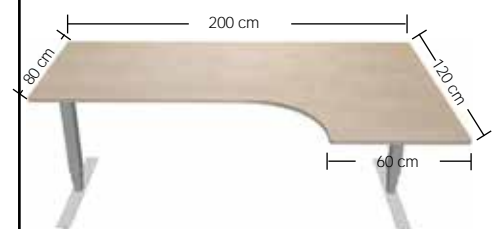
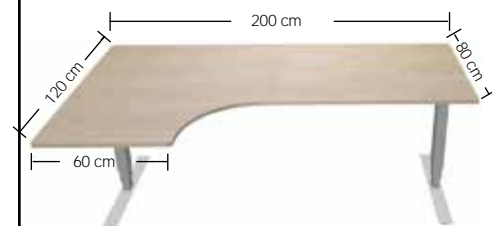
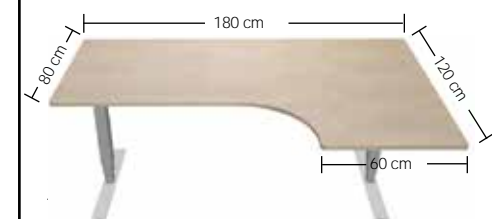
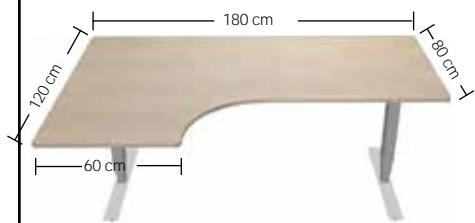

## ARBETSBORD STATIONÄRA

Artikelnummer	Storlek LxB	Pris 1	Pris 2
X-SHV1812-T2XX	180x120 cm	5798:-	5320:-

Komplett Space stationärt arbetsbord med T-fot och manuellt reglerbar benhöjd. Mått enligt ovan samt skiss/bild, med skiva i utförande enligt art nummer. För stativfärg, XX, ange: RS= Svart, RC=Silvergrå.

X-SHH1812-T2XX	180x120 cm	5798:-	5320:-
----------------	------------	--------	--------

Komplett Space stationärt arbetsbord med T-fot och manuellt reglerbar benhöjd. Mått enligt ovan samt skiss/bild, med skiva i utförande enligt art nummer. För stativfärg, XX, ange: RS= Svart, RC=Silvergrå.

X-SHV2012-T2XX	200x120 cm	5955:-	5464:-
----------------	------------	--------	--------

Komplett Space stationärt arbetsbord med T-fot och manuellt reglerbar benhöjd. Mått enligt ovan samt skiss/bild, med skiva i utförande enligt art nummer. För stativfärg, XX, ange: RS= Svart, RC=Silvergrå.

X-SHH2012-T2XX	200x120 cm	5955:-	5464:-
----------------	------------	--------	--------

Komplett Space stationärt arbetsbord med T-fot och manuellt reglerbar benhöjd. Mått enligt ovan samt skiss/bild, med skiva i utförande enligt art nummer. För stativfärg, XX, ange: RS= Svart, RC=Silvergrå.

X-SYV1812-T2XX	180x120 cm	5959:-	5467:-
----------------	------------	--------	--------

Komplett Space stationärt arbetsbord med T-fot och manuellt reglerbar benhöjd. Mått enligt ovan samt skiss/bild, med skiva i utförande enligt art nummer. För stativfärg, XX, ange: RS= Svart, RC=Silvergrå.

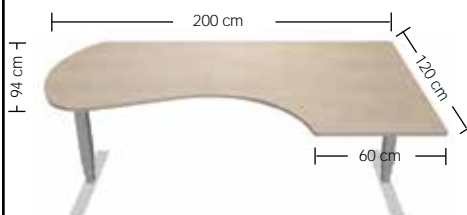
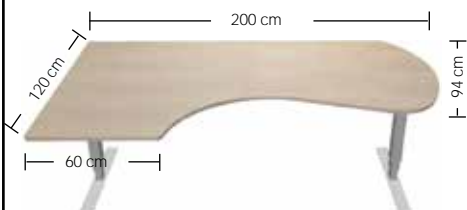
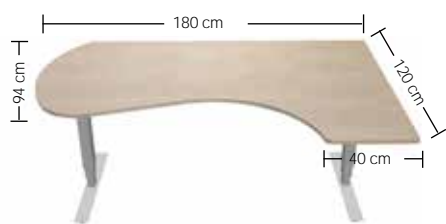

## ARBETSBORD STATIONÄRA

Artikelnummer	Storlek LxB	Pris 1	Pris 2
X-SYH1812-T2XX	180x120 cm	5959:-	5467:-

Komplett Space stationärt arbetsbord med T-fot och manuellt reglerbar benhöjd. Mått enligt ovan samt skiss/bild, med skiva i utförande enligt art nummer. För stativfärg, XX, ange: RS= Svart, RC=Silvergrå.

X-SYV2012-T2XX	200x120 cm	6344:-	5821:-
----------------	------------	--------	--------

Komplett Space stationärt arbetsbord med T-fot och manuellt reglerbar benhöjd. Mått enligt ovan samt skiss/bild, med skiva i utförande enligt art nummer. För stativfärg, XX, ange: RS= Svart, RC=Silvergrå.

X-SYH2012-T2XX	200x120 cm	6344:-	5821:-
----------------	------------	--------	--------

Komplett Space stationärt arbetsbord med T-fot och manuellt reglerbar benhöjd. Mått enligt ovan samt skiss/bild, med skiva i utförande enligt art nummer. För stativfärg, XX, ange: RS= Svart, RC=Silvergrå.

## ARBETSBORD STATIONÄRA

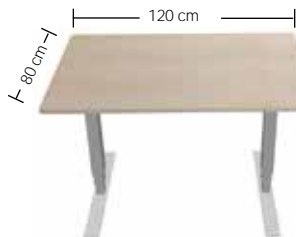

Artikelnummer	Storlek LxB		Pris 1	Pris 2
X-S128-T2XX	120x80 cm		3579:-	3284:-

Komplett Space stationärt arbetsbord med T-fot och manuellt reglerbar benhöjd. Mått enligt ovan samt skiss/bild, med skiva i utförande enligt art nummer. För stativfärg, XX, ange: RS= Svart, RC=Silvergrå.



X-S148-T2XX	140x80 cm		3805:-	3491:-
-------------	-----------	--	--------	--------

Komplett Space stationärt arbetsbord med T-fot och manuellt reglerbar benhöjd. Mått enligt ovan samt skiss/bild, med skiva i utförande enligt art nummer. För stativfärg, XX, ange: RS= Svart, RC=Silvergrå.



X-S168-T2XX	160x80 cm		4066:-	3731:-
-------------	-----------	--	--------	--------

Komplett Space stationärt arbetsbord med T-fot och manuellt reglerbar benhöjd. Mått enligt ovan samt skiss/bild, med skiva i utförande enligt art nummer. För stativfärg, XX, ange: RS= Svart, RC=Silvergrå.

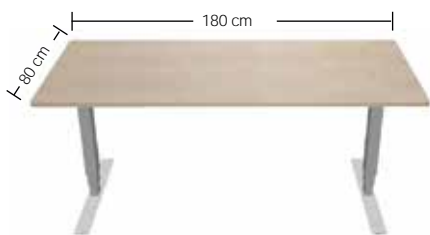

X-S188-T2XX	180x80 cm		4231:-	3882:-
-------------	-----------	--	--------	--------

Komplett Space stationärt arbetsbord med T-fot och manuellt reglerbar benhöjd. Mått enligt ovan samt skiss/bild, med skiva i utförande enligt art nummer. För stativfärg, XX, ange: RS= Svart, RC=Silvergrå.

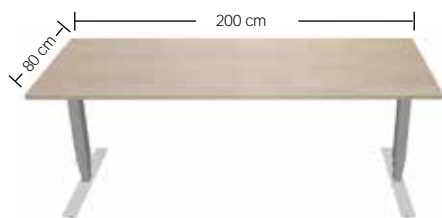

X-S208-T2XX	200x80 cm		4537:-	4163:-
-------------	-----------	--	--------	--------

Komplett Space stationärt arbetsbord med T-fot och manuellt reglerbar benhöjd. Mått enligt ovan samt skiss/bild, med skiva i utförande enligt art nummer. För stativfärg, XX, ange: RS= Svart, RC=Silvergrå.



## ARBETSBORD STATIONÄRA

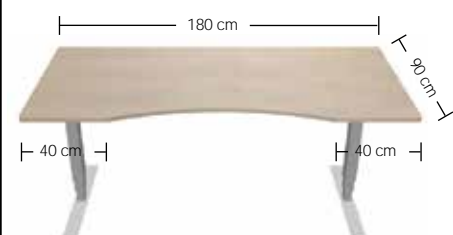
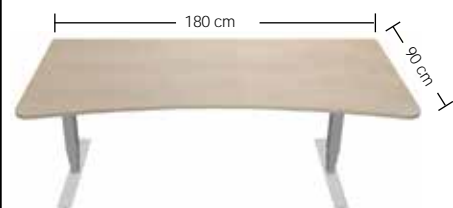
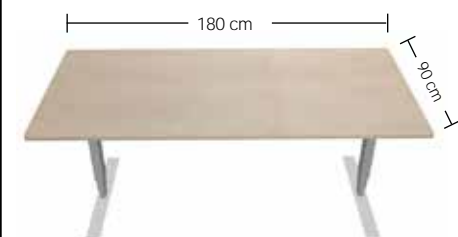

Artikelnummer	Storlek LxB		Pris 1	Pris 2
X-S169-T2XX	160x90 cm		4811:-	4414:-

Komplett Space stationärt arbetsbord med T-fot och manuellt reglerbar benhöjd. Mått enligt ovan samt skiss/bild, med skiva i utförande enligt art nummer. För stativfärg, XX, ange: RS= Svart, RC=Silvergrå.

X-S189-T2XX	180x90 cm		4919:-	4513:-
-------------	-----------	--	--------	--------

Komplett Space stationärt arbetsbord med T-fot och manuellt reglerbar benhöjd. Mått enligt ovan samt skiss/bild, med skiva i utförande enligt art nummer. För stativfärg, XX, ange: RS= Svart, RC=Silvergrå.

X-SC189-T2XX	180x90/80 cm		5042:-	4626:-
--------------	--------------	--	--------	--------

Komplett Space stationärt arbetsbord med magurtag (djup 80 vid magurtaget) med T-fot och manuellt reglerbar benhöjd. Mått enligt ovan samt skiss/bild, skivdjup på mitten- 80 cm. Med skiva i utförande enligt art nummer. För stativfärg, XX, ange: RS= Svart, RC=Silvergrå.

X-SE189-T2XX	180x90/80 cm		5204:-	4775:-
--------------	--------------	--	--------	--------

Komplett Space stationärt arbetsbord med magurtag (djup 80 vid magurtaget) med T-fot och manuellt reglerbar benhöjd. Mått enligt ovan samt skiss/bild, med skiva i utförande enligt art nummer, möjligt att koppla sidobord till. För stativfärg, XX, ange: RS= Svart, RC=Silvergrå.

X-SD209-T2XX	200x90 cm		5905:-	5418:-
--------------	-----------	--	--------	--------

Komplett Space stationärt arbetsbord med T-fot och manuellt reglerbar benhöjd. Mått enligt ovan samt skiss/bild, med skiva i utförande enligt art nummer. För stativfärg, XX, ange: RS= Svart, RC=Silvergrå.

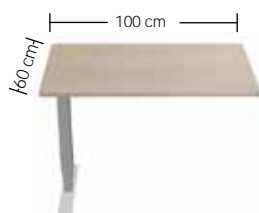
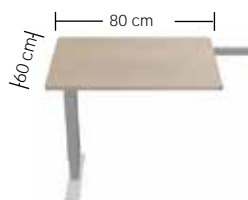
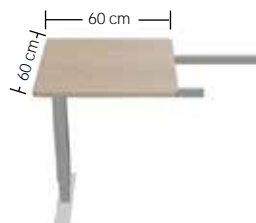
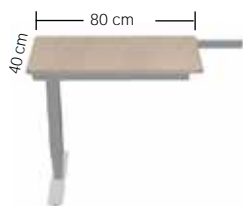

## SIDOBORD STATIONÄRA

Artikelnummer	Storlek LxB		Pris 1	Pris 2
X-S408-T3XX	80x40 cm		2718:-	2494:-

Space kopplingsbord komplett med T-fot för koppling till bla. Space arbetsbord stationära på föregående sidor. Mått enligt ovan samt skiss/bild, med skiva i utförande enligt art nummer. För stativfärg, XX, ange: RS= Svart, RC=Silvergrå.

X-S124-T3XX	120x40 cm		2824:-	2591:-
-------------	-----------	--	--------	--------

Space kopplingsbord komplett med T-fot för koppling till bla. Space arbetsbord stationära på föregående sidor. Mått enligt ovan samt skiss/bild, med skiva i utförande enligt art nummer. För stativfärg, XX, ange: RS= Svart, RC=Silvergrå.

X-S606-T3XX	60x60 cm		2694:-	2472:-
-------------	----------	--	--------	--------

Space kopplingsbord komplett med T-fot för koppling till bla. Space arbetsbord stationära på föregående sidor. Mått enligt ovan samt skiss/bild, med skiva i utförande enligt art nummer. För stativfärg, XX, ange: RS= Svart, RC=Silvergrå.

X-S806-T3XX	80x60 cm		2565:-	2354:-
-------------	----------	--	--------	--------

Space kopplingsbord komplett med T-fot för koppling till bla. Space arbetsbord stationära på föregående sidor. Mått enligt ovan samt skiss/bild, med skiva i utförande enligt art nummer. För stativfärg, XX, ange: RS= Svart, RC=Silvergrå.

X-S106-T3XX	100x60 cm		3006:-	2578:-
-------------	-----------	--	--------	--------

Space kopplingsbord komplett med T-fot för koppling till bla. Space arbetsbord stationära på föregående sidor. Mått enligt ovan samt skiss/bild, med skiva i utförande enligt art nummer. För stativfärg, XX, ange: RS= Svart, RC=Silvergrå.

X-S126-T3XX	120x60 cm		2927:-	2686:-
-------------	-----------	--	--------	--------

Space kopplingsbord komplett med T-fot för koppling till bla. Space arbetsbord stationära på föregående sidor. Mått enligt ovan samt skiss/bild, med skiva i utförande enligt art nummer. För stativfärg, XX, ange: RS= Svart, RC=Silvergrå.

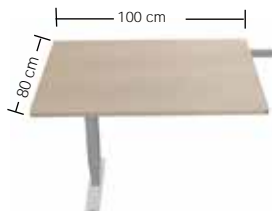
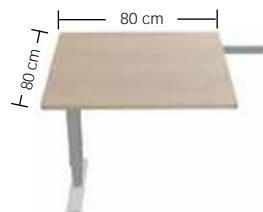
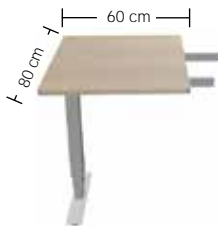
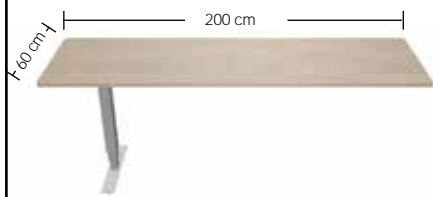

## SIDOBORD STATIONÄRA

Artikelnummer	Storlek LxB		Pris 1	Pris 2
X-S206-T3XX	200x60 cm		3794:-	3481:-

Space kopplingsbord komplett med T-fot för koppling till bla. Space arbetsbord stationära på föregående sidor. Mått enligt ovan samt skiss/bild, med skiva i utförande enligt art nummer. För stativfärg, XX, ange: RS= Svart, RC=Silvergrå.

X-S608-T3XX	60x80 cm		2692:-	2470:-
-------------	----------	--	--------	--------

Space kopplingsbord komplett med T-fot för koppling till bla. Space arbetsbord stationära på föregående sidor. Mått enligt ovan samt skiss/bild, med skiva i utförande enligt art nummer. För stativfärg, XX, ange: RS= Svart, RC=Silvergrå.

X-S808-T3XX	80x80 cm		2878:-	2641:-
-------------	----------	--	--------	--------

Space kopplingsbord komplett med T-fot för koppling till bla. Space arbetsbord stationära på föregående sidor. Mått enligt ovan samt skiss/bild, med skiva i utförande enligt art nummer. För stativfärg, XX, ange: RS= Svart, RC=Silvergrå.

X-S108-T3XX	100x80 cm		2976:-	2731:-
-------------	-----------	--	--------	--------

Space kopplingsbord komplett med T-fot för koppling till bla. Space arbetsbord stationära på föregående sidor. Mått enligt ovan samt skiss/bild, med skiva i utförande enligt art nummer. För stativfärg, XX, ange: RS= Svart, RC=Silvergrå.

X-SB1111-T3XX	110x110 cm		3254:-	2982:-
---------------	------------	--	--------	--------

Space kopplingsbord komplett med T-fot för koppling till bla. Space arbetsbord stationära på föregående sidor. Mått enligt ovan samt skiss/bild, med skiva i utförande enligt art nummer. För stativfärg, XX, ange: RS= Svart, RC=Silvergrå.

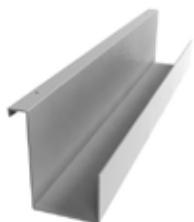

# TILLBEHÖR BORD





För att ytterligare öka våra möbels funktion och få ett bättre flöde kring arbetsplatsen erbjuder vi ett gediget tillbehörssortiment. Nedan tillbehör fungerar i vissa delar även till mötesbord, är ni osäker be oss om råd.

Artikelnummer	Storlek LxB		Pris 1	Pris 2
A25-75340-list/tyg	80x70cm	Frontmonterad skärm	2195:-	3615:-
A25-75341-list/tyg	100x70cm	Frontmonterad skärm	2433:-	3746:-
A25-75342-list/tyg	120x70cm	Frontmonterad skärm	2552:-	3833:-
A25-75343-list/tyg	140x70cm	Frontmonterad skärm	3301:-	5281:-
A25-75344-list/tyg	160x70cm	Frontmonterad skärm	3988:-	5754:-
A25-75345-list/tyg	180x70cm	Frontmonterad skärm	4475:-	6157:-
A25-75346-list/tyg	200x70cm	Frontmonterad skärm	4890:-	6652:-
A25-75420G-F	Max 3,5cm	Beslag front mont.	Grå	670:-
A25-75420S-F	Max 3,5cm	Beslag till en skärm	Svarta	670:-

Edge är en bordsskärm i ren design och med ljudabsorberande egenskaper. Kantlist av gummi i sju färger, många olika standardtyger, färger ger stora valmöjligheter. Skärmarna är fyllda med 40 mm återvunnen polyester som effektivt absorberar ljud och skapar en mer harmonisk miljö. Till ovan art nr lägg till val för kantlist enl nedan och tygfärg enl separat sida.

Tyg prisgrupp 1: Fijl, Cara Tyg prisgrupp 2: Blazer Lite, Cura Screen, se separat sida för tyg/färgprover.



Grå list art nr: 1 Orange list art nr: 2 Svart list art nr: 3 Vit list art nr: 4 Mörkgrå list art nr: 5 Blå list art nr: 6 Rosa list art nr: 7



A35-51200+30035-RC

Artikelnummer	Storlek LxH	Pris 1	Pris 2	Pris 3
A35-51060+30020-X	60x65cm	1632:-	1991:-	-----
A35-51080+30020-X	80x65cm	2044:-	2473:-	-----
A35-51100+30020-X	100x65cm	2262:-	2804:-	-----
A35-51120+30020-X	120x65cm	2634:-	3266:-	-----
A35-51140+30020-X	140x65cm	3008:-	3729:-	-----
A35-51160+30020-X	160x65cm	3397:-	4212:-	-----
A35-51180+30020-X	180x65cm	3773:-	4678:-	-----
A35-51200+31020-X	200x65cm	4378:-	5428-	-----

Bordsskärm X-Absorption är en 4 cm tjock bordsskärm med A-klassad ljudabsorberande fyllning och mjuka former. Den fungerar likvärdigt på fasta som höj och sänkbara bord och går med ett stort urval av tygalternativ.

Priserna inkluderar fästen för montering i skiva/bord, för färg på beslag ersätt XX med: RS= Svart, RC=Silvergrå, R=Vit.

Pris 1 gäller tyg Savio, ersätt X med Savio 09 = grå, Savio 18= mörkgrå, Savio 89= marinblå, Savio 24= benvit, Savio 57= röd, Savio 31= ljusbrun Savio 47=Koppar, Savio 67= Limegrön

Pris 2 gäller tyg Cara; ersätt X med Cara EJ172= grå, Cara EJ048= Mörkgrå, Cara EJ154 Kornblå, Cara EJ706 Röd, Cara EJ138 Svart,

Det finns även möjlighet att få fler tygnanser, skärmarna i andra mått eller klädda i sk. kundtyg, begär offert.



B22-3601000102



B22-3602000102

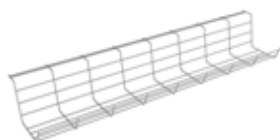

B22-3603000102

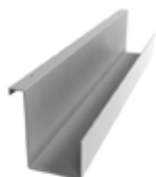

RF-KR-RC



PCH-STÅ



B22-2271000302

Artikelnummer	Utförande	Pris
B22-3601000102	Kabelränna. Silver.	715:-
Längd 65 cm, 10 cm bred och 10 cm hög. Justerbar i tre höjder med snabbfäste. Unik fjäder-belastad fästanelordning. Två uttag i bakstycket för enkel kabelgenomföring.		
B22-360100020X	Kabelränna. Svart, vit eller silver.	972:-
Längd 105 cm, 10 cm bred och 10 cm hög. Justerbar i tre höjder med snabbfäste. Unik fjäder-belastad fästanelordning. Två uttag i bakstycket för enkel kabelgenomföring. För färg på kabelränna ersätt X med: 9=svart, 1=vit, 2=silvergrå.		
B22-360200010X	Kabelränna expanderbar. Svart, silver eller vit.	1220:-
Längd 105-195 cm, 13 cm bred och 12 cm hög. Dold upphängning. Kan valfritt monteras med hög eller låg front mot underliggande bordsskiva eller skärmvägg. Kan även dras isär för två kabeldiken. Då behövs ett extra par bordsfasten. För färg på kabelränna ersätt sista X:et med: 1=vit 9=svart 2=silver		
B22-360300010X	Kabelränna. Pris/styck	310:-
Trådutförande. Längd 72,5 cm. För färg, X, ange: 9=svart. 2=silvergrå.		
RF-KR-XX	Kabelränna	169:-
Längd 60 cm. För färg, XX, ange: Inget= vit RS=svart. RC=silvergrå.		
PCH-STÅ	PC-hållare för stående datorer	964:-
Monteras under bord. Silver med svart rem.		
B22-2271000302	PC-hållare för liggande eller stående datorer	708:-
PC-hållare för fast montage under bordsskivan av liggande och stående datorer. Max omkrets dator: 1480 mm		



PCH-LIGG



B22-2271000402

B22-430-WA11



B22-2272000202



-SLADDSL-XX



-SLADDSL-VTG



KABELGENOM



PCH-LIGG	PC-hållare för liggande eller stående datorer	766:-
<p>Monteras under bord. Silver med svart rem. Obs! Utgående modell, gäller så långt lagret räcker.</p>		
B22-2271000402	PC-hållare, vridbar	1701:-
<p>PC-hållare med skjutbar släde och praktiskt handtag som är vridbar 360°, samt med skena för mjuk och stabil gång. Silver.</p>		
B22-227200020X	PC-hållare, inkl. spännband ( skena nedan behövs)	2374:-
B22-2301000102	Skena för djupreglering, L 300 mm	445:-
<p>Laptohylla, reglerbar, stående. Skruvas under bordsskivan. För färgval ersätt X med: 1=Vit 2=Silvergrå. 9= Svart.</p>		
-SLADDSL-XX	Sladdsluk, pris/löpmeter	104:-
<p>Pris per löpmeter. För färg, XX, ange: R=vit. RS=svart. RC=silvergrå</p>		
-SLADDSL-VTG	Verktyg till sladdslukare	124:-
<p>Färg blå.</p>		
KABELGENOM	Kabelgenomföring	219:-
<p>8 cm diameter. Ange placering.</p>		
SKIVAXXXX	Bordsskiva annan tjocklek	offert
<p>Thules normala skivjocklek är 2 cm med mjukt rundade hörn med radie 2 cm om inget annat framgår. Även skivjocklekar på 1,8/2,2/2,5/3,0 upp till 5 cm är möjliga.</p>		



A26-1925810



MB-1928126



MB-1927221



JORDK



B22-9704050209



B22-9704050209



A27-AIS4X1-RC



A27-AISMod-1/2/3

Artikelnummer	Utförande	Pris
A26-1925810	Förlängningsladd	95:-
Jordad. 1,5 meter sladd med 3-vägsuttag. Vit.		
A26-1928126	Förlängningsladd	145:-
Jordad. 1,5 meter sladd med 6-vägsuttag samt brytare. Vit.		
A26-1927221	Förlängningsladd	231:-
Jordad. 6 meter sladd. Vit.		
JORDK	Jordkabel med motstånd	269:-
För avledning av bord mm.		
B22-9704050209	Anslutningspaket, stort, komplett.	6178:-
Komplett paket för en snygg och funktionell lösning till konferensbordet. Gör det enkelt med komplett Kit av produkter som kan installeras i bordet. Paketet består av: Axessline Duo-lock, ytermått 610 x 148 mm, svart, vit eller silver, Axessline brun, svart, vit eller silver. Axessline uttagslist, 4 el, 4 data, 2 USB, 1 VGA, 1 HDMI 935-BA20 Axessline anslutningskabel Wieland->Schuko. 2,0 m. För X ange 1= Vit 2= Silver 9= Svart.		
B22-9803000102	Anslutningspaket, mindre, komplett.	1871:-
QuickBox är ett kompakt "access-center" i borstat stål för ett nedfällt montage i bordsskiva, vilken är mycket enkel att installera. Quick box har en fjädermekanism, som med ett tryck automatiskt öppnar toppluckan. Uttagslist med 1 el, 2 USB-Charger (12W Max) o. Hålmått 192 x 92 mm. Kablar - 1 x 1,5 m Schuko-kabel 2st USB laddare.		
A27-AISH4X2015-XX	Anslutningsbox/ram i plåt	449:-
A27-AISHAD15-MG	Adapter för att fästa anslutningsdon nedan, åtgår 1 per ovan.	120:-
Anslutningsbox, mått 286x129 mm. Monteras i bordsytan. För färg, XX, ange: R=vit. RS=svart. RC=silvergrå		
A30-SPEC	Håltagning i std bordsskiva för anslutningsbox pris 1st	999:-
A30-SPEC	Håltagning i std bordsskiva för anslutningsbox pris 2&fler	1207:-
SPEC-URTAG	Håltagning valfria mått (mått anges) i bordsskiva	2191:-
Håltagning i std Thule bordsskiva för ovan anslutningsbox, pris per bord/skiva, Vid andra mått eller antal begär offert.		
A27-AISMod-1	Anslutningsdon till anslutningsbox/ram. Max 2 st/ram.	2592:-
Inkl. 2 el-, 2 USB- och 1 nätuttag samt 1,5 m anslutningsladd.		
A27-AISMod-2	Anslutningsdon till anslutningsbox/ram. Max 1 st/ram.	2117:-
Inkl. 2 el- och 2 nätuttag samt 1,5 m anslutningsladd.		
A27-AISMod-3	Anslutningsdon till anslutningsbox/ram. Max 1 st/ram.	624:-
Inkl. 4 el- samt 1,5 m anslutningsladd.		





-HB653/93/133-RS



SKIVA



SKIVA-R1-4



MR-S



B22-2402000102



-BSFK

Artikelnummer	Utförande	Pris
-HB653-	Bordshylla inkl. fäste för tung belastning	1257:-
60x31 cm. För färg, XX, ange: RS=svart. RC= silvergrå. För gavelstöd- se under skensystem.		
-HB93-XX	Bordshylla inkl. fäste för tung belastning	1422:-
80x31 cm. För färg, XX, ange: RS=svart. RC= silvergrå. För gavelstöd- se under skensystem.		
-HB133-	Bordshylla inkl. fäste för tung belastning	1540:-
130x31 cm. För färg, XX, ange: RS=svart. RC= silvergrå. För gavelstöd- se under skensystem.		
		Pris 1      Pris 2
X-Övskiva	Skiva till bord eller krön, pris per kvm.	3361:-      3009:-
Skiva ca 20 mm tjocklek i önskat/anpassat mått, min 600*600mm / 0,36 kvm. max storlek 2000*1200 mm. Pris 1 = faner och Ht lam    Pris 2 = laminat. För val av material, ersätt X med: 2=Bokfaner    4=Björkfaner, 22 Ht lam i bok 44 Ht lam i Björk 20=Boklaminat, 40=Björklaminat, 50=Vittlaminat. Skiva i linoleum Pris 1 x 25% För XXXX ange Längd *Djup i cm.		
SKIVA-RX	Skiva med hörnradie (min 5cm) pris per hörn	205:-
Vald skiva med radie på 1/2/3/4 hörn för rektangulära skivor, pris ovan är per hörn ange vid beställning: X= 1 (ett hörn) 2 (2 hörn) 3 (3 hörn) 4 (4 hörn) Vid beställning bifoga enkel skiss vilket/vilka hörn ( placering) som ska ha radie) Ev övriga skivor med hörn radie begär pris.		
MR-S	Djup 10-15 cm	1198:-
Mittplacerad radie/magurtag ger mer avlastning för underarmarna på bordsytan, går att få på följande bord: -F128-E2, -F148-E2, -F168-E2, -F188-E2, -F208-E2.		
B22-2402000102	Bordslåda, silver.	309:-
B22-2402000109	Bordslåda, svart.	309:-
B22-2402000101	Bordslåda, vit.	309:-
Roterbar penn- och prylhylla. Monteras under bordsskiva.		
-BSFK	Strömfrikoppling till stå/sittbord, där det ej är std.	2825:-
Separat strömfrikoppling till våra stå och sitt bord, där det ej ingår som standard.		



B22-4181501502



B22-4181502401



A27-C500



B22-4385505002



B22-4385505202

Artikelnummer	Utförande	Pris
B22-418150150X	Bildskärmsarm manuell	2133:-
Manuellt justerad, 2 ledad arm. Stolpe med klämfäste. För färg, ersätt X med: 1=Vit 2 = silvergrå. 9 = svart.		
B22-418150240X	Bildskärmsarm duo manuell	4044:-
Manuellt justerad, 2 ledad arm. Stolpe med klämfäste. För färg, ersätt X med: 1=Vit 2 = silvergrå. 9 = svart.		
A27-C500	Bildskärmsarm	2506:-
Gasjusterad, 2-ledad arm med extremt bra balans och rörelse Vertikal/horizontal. Max 6 kg. Tillbehör: Laptophylla Art A27-A102-1000 Pris: 476:-		
B22-438550500X	Bildskärmsarm, enkel gasfjädrad.	3368:-
Gasjusterad, 2-ledad arm, klämfäste bord 8-30 mm. Vertikal/horizontal. 3-8 kg. För färg, ersätt X med: 1=Vit 2 = silvergrå. 9 = svart.		
B22-438550520X	Bildskärmsarm , dubbel, gasfjädrad.	9755:-
Gasjusterad, 2-ledad arm. Vertikal/horizontal. Max 2x3-8 kg. För färg, ersätt X med: 1=Vit 2 = silvergrå. 9 = svart.		



BENL/BEN/BENH-XX/BENX-XX



BENT-XX



BE-ER



BE-HJD50



Artikelnummer	Utförande	Pris
BENL-XX	Runda ben till Thule standardbord, ställbar höjd. låg.	217:-
Höjdområde, ställbart 62-82 cm. ange 4xBENLXX efter art nr för att välja detta ben. Ingen kostnad tillkommer på Space arbetsbord, För färg, XX, ange: R=vit. RS=svart. RC=silvergrå.		
BEN-XX	Runda ben till Thule standardbord, ställbar std. höjd.	217:-
Höjdområde, ställbart 65-85 cm. Enligt EU Std. Detta ben är standard på Space arbetsbord. För färg, XX, ange: R=vit. RS=svart. RC=silvergrå.		
BENH-XX	Runda ben till Thule standardbord, ställbar höjd.	257:-
Höjdområde, ställbart 86-106 cm. För färg, XX, ange: R=vit. RS=svart. RC=silvergrå.		
BENX-XX	Runda ben till Thule arbets/mötesbord anpassad höjd.	160:-
Ben med fast höjd mellan 52-110 cm ( Bordshöjd) pris gäller tillägg per bord med 4 ben, inkl justerbar golvfot. För bordshöjd ersätt X med cm i höjd, För färg, XX, ange: R=vit. RS=svart. RC=silvergrå.		
BENF4-XX	Runda ben till Thule standardbord, fast höjd.	-246:-
Ben med fast höjd, bordshöjd 72 cm och justerbar golvfot, avdrag i kronor på bord med 4st manuell höjreglerbara ben (-59:-/st) För färg, XX, ange: R=vit. RS=svart. RC=silvergrå.		
BENF-XX	Runda ben till Thule standardbord, fast höjd.	-197:-
Ben med fast höjd, bordshöjd 72 cm och justerbar golvfot, För färg, XX, ange: R=vit. RS=svart. RC=silvergrå.		
BENT-XX	Ben, fäste och fot T-modell till Thule standardbord	1304:-
Höjdområde 60-85 cm. För färg, XX, ange: RS=svart. RC=silvergrå		
BENTJ2-XX	Ben, fäste och fot T-modell till Thule standardbord	1432:-
Ben med manuell justerbar höjd, (20 cm) normalt ca 68-88 cm och justerbar golvfot, påslag i kronor på bord med 2st manuell höjreglerbara ben (+ 683:-/st) för andra höjdområden begär offert. För färg, XX, ange: R=vit. RS=svart. RC=silvergrå.		
BE-ER	Enkelhjul med broms till Thule standardbordsben	57:-
M10-tapp. Höjd 5 cm. Färg svart.		
BE-HJD50	Dubbelhjul med broms till Thule standardbordsben	148:-
M10-tapp. Höjd 5 cm. Färg grå.		
B24BEN71-X	Standard bordsben böjträ, pris per st.	633:-
Ben i formpressat trä. Bordshöjd 73 cm (inkl std skiva) Även H 55/60 cm är möjligt, ange detta vid beställning För träslag på ben X, ange: 2= Bok, 4=Björk.		
-RXXX	Information	
För flertalet av produkterna i serierna Space och Peace är det även möjligt att få vit stativfärg mot ev. längre leveranstid och i vissa fall pristillägg, kontakta oss för mer information.		



MÖBELFAKTA



# FÖRVARING SPACE



Förvaringsserien Space bygger på självbärande stabila moduler i olika höjder vilka kan byggas om och/eller flyttas vid behov. Välj vilken sockelmodell och höjd du vill ha; låga/höga ben eller mobil på hjul. Välj sedan moduler med det utförande som passar; öppen/jalusi/lådor/slagdörrar osv att placera på sockeln. Välj även vilket material och färgkombinationer du vill ha enligt de artikelnummer som beskrivs i faktarutan nedan. Större delen av Space modellerna är även certifierad enligt nya Möbelfakta.

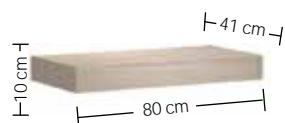
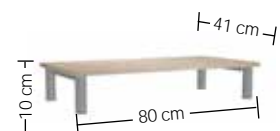
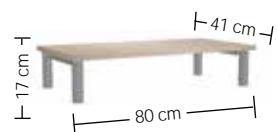
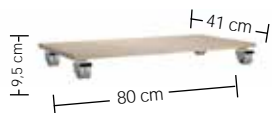
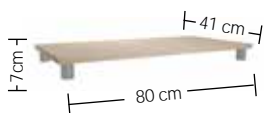

## SPACE FÖRVARINGSFAKTA

**Stomme:** Självbärande moduler av 18 mm spånplatta i sida/topp/botten, låda. Heltäckande integrerad (pluggad i sidorna) rygg 12mm tjock. Modulmått enligt nedan.

**Sockel:** Stål, trä, mobil. Storleken/bredd följer vald förvaringsmodul. För val av stativfärg ersätt XX med: RS=Svart, RC=Silvergrå, R=Vitt som tillval, se sidan för tillbehör

**Material:** För val av materiel i stomme/fronter, ersätt x med följande:  
2=Bok 4=Björk Helt i Faner  
52=Vit stomme i laminat med bokfronter  
54=Vit stomme i laminat med björkfronter  
50= Vittlaminat,  
22=Boklaminat  
44=Björklaminat

**Priser:** 1 Gäller för utförande i:  
2=Bok 4=Björk Helt i faner  
52=Vit stomme i laminat med bokfronter  
54=Vit stomme i laminat med björkfronter  
2 Gäller för utförande i:  
50=Helt i laminat, vit,  
20=Bok Laminat  
40=Björk Laminat

**Övrigt:** Även andra utföranden på fronter, dörrar, färger samt materiel och mått är möjliga, begär offert.

**Bra tillbehör:** Lås för enh med dörrar, backinsatser, hyllor, se under tillbehör.



Artikelnummer	Storlek BxDxH		Pris 1	Pris 2
X-S001-XX	80x41x7 cm		499:-	430:-
Sockel med 4 st metallben, vid avvikande modulmått följer sockelns bredd modulens breddmått, se även sockel ovan. Inkl. bottenhylla. För färg på sockel, XX, ange: RS=Svart, RC=Silvergrå.				
X-S001-M	80x41x10 cm		1276:-	1074:-
Sockel med 4 st hjul, inkl bottenhylla, vid avvikande modulmått följer sockelns bredd modulens breddmått, se även sockel ovan. inkl. bottenhylla.				
X-S002-XX	80x41x17 cm		877:-	760:-
Hög sockel med 4 st metallben, vid avvikande modulmått följer sockelns bredd modulens breddmått, se även sockel ovan, inkl. bottenhylla. För färg på sockel, XX, ange: RS=Svart, RC=Silvergrå.				
X-S003-XX	80x41x10 cm		810:-	694:-
Hög sockel med 4 st metallben, inkl bottenhylla. Vid avvikande modulmått följer sockelns bredd modulens breddmått. För färg på sockel, XX, ange: RS=Svart, RC=Silvergrå.				
X-S004	80x41x10 cm		724:-	760:-
Hög träsockel med täckande sidor, inkl bottenhylla. Vid avvikande modulmått följer sockelns bredd modulens breddmått. Justerbara ställfötter som tillval SGFT 371:- ( per sockel). För färg på sockel, X, ange material enl. ovan.				

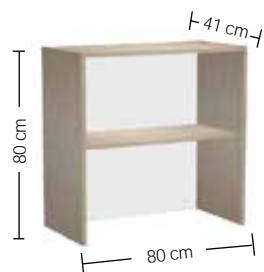
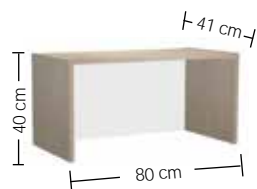

Artikelnummer	Storlek BxDxH		Pris 1	Pris 2
X-S005-XX	80x41x10,3 cm		1914:-	1530:-

Separat lådmodul inkl. sidor, topp och rygg. För färg på handtag, XX, ange: RS=Svart, RC=Silvergrå

X-S101-	80x41x40 cm		1077:-	828:-
---------	-------------	--	--------	-------

Öppen modul, höjd 1xA4.

X-S102-	80x41x40 cm		1950:-	1554:-
---------	-------------	--	--------	--------

Modul med jalusi och lås, höjd 1xA4.

X-S103-XX	80x41x40 cm		1872:-	1508:-
-----------	-------------	--	--------	--------

Modul med slagdörrar, höjd 1xA4. För färg på handtag, XX, ange: RS=Svart, RC=Silvergrå

Tillval: Lås till slagdörr, art nr: Lås-D Pris: 264:-

X-S201-	80x41x80 cm		1892:-	1474:-
---------	-------------	--	--------	--------

Öppen modul med ett flyttbart hyllplan, höjd 2xA4.

X-S006-XX	80x41x10,3 cm		897:-	728:-
-----------	---------------	--	-------	-------

Lös låda inkl. toppskiva för placering längst ner i -S201/-S203-. För färg på handtag, XX, ange: RS=Svart, RC=Silvergrå.

X-S203-XX	80x41x80 cm		3069:-	2396:-
-----------	-------------	--	--------	--------

Modul med slagdörrar inkl. ett flyttbart hyllplan, höjd 2xA4. För färg på handtag, XX, ange: RS=Svart, RC=Silvergrå.

Tillval: Lås till slagdörr, art nr: Lås-D Pris: 264:-

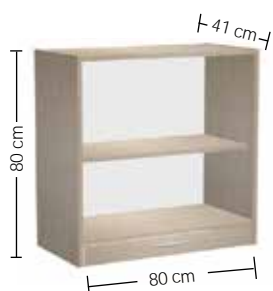

Artikelnummer	Storlek BxDxH		Pris 1	Pris 2
X-S204-XX	80x41x80 cm		3554:-	2701:-

Modul med skjutdörrar inkl. ett flyttbart hyllplan, höjd 2xA4. För färg på handtag, XX, ange: RS=Svart, RC=Silvergrå.  
OBS! om två av dessa enheter skall placeras ovanpå varandra måste en extra botten inkluderas.

Tillval: Lås till skjutdörr, art nr: Lås-Skj Pris: 264:-

X-S204-L12-XX	120x41x80 cm		4585:-	3660:-
---------------	--------------	--	--------	--------

Modul med skjutdörrar, inkl. två flyttbara hyllplan, höjd 2xA4. För färg på handtag, XX, ange: RS=Svart, RC=Silvergrå.  
OBS! om två av dessa enheter skall placeras ovanpå varandra måste en extra botten inkluderas.

Tillval: Lås till skjutdörr, art nr: Lås-Skj Pris: 264:-

X-S206-XX	80x41x80 cm		2540:-	2115:-
-----------	-------------	--	--------	--------

Öppen modul med utdragbar låda inkl. ett flyttbart hyllplan, höjd 2xA4. För färg på handtag, XX, ange: RS=Svart, RC=Silvergrå.

X-S207-XX	80x41x80 cm		4022:-	3462:-
-----------	-------------	--	--------	--------

Modul med slagdörrar i glas, inkl. ett flyttbart hyllplan, höjd 2xA4. För färg på handtag, XX, ange: RS=Svart, RC=Silvergrå.

Tillval: Lås till slagdörr, art nr: Lås-D Pris: 264:-

X-S208-XX	80x41x80 cm		3951:-	2963:-
-----------	-------------	--	--------	--------

Modul med slagdörrar, inkl. ett flyttbart hyllplan samt lådmodul, höjd 2xA4. För färg på handtag, XX, ange: RS=Svart, RC=Silvergrå

Tillval: Lås till slagdörr, art nr: Lås-D Pris: 264:-



Artikelnummer	Storlek BxDxH		Pris 1	Pris 2
X-S301	80x41x120 cm		2819:-	2207:-
X-S301-L4	40x41x120 cm		2762:-	2161:-

Öppen modul, höjd 3xA4.

X-S303-XX	80x41x120 cm		4453:-	3499:-
-----------	--------------	--	--------	--------

Modul med slagdörrar inkl. ett flyttbart hyllplan, höjd 3xA4. För färg på handtag, XX, ange: RS=Svart, RC=Silvergrå.  
Tillval: Lås till slagdörr, art nr: Lås-D Pris: 264:-

X-S304-XX	80x41x120 cm		5120:-	3993:-
-----------	--------------	--	--------	--------

Modul med skjutdörrar inkl. ett flyttbart hyllplan, höjd 2xA4. För färg på handtag, XX, ange: RS=Svart, RC=Silvergrå.  
Tillval: Lås till skjutdörr, art nr: Lås-Skj Pris: 264:-

X-S304-L12-XX	120x41x120 cm		7456:-	5816:-
---------------	---------------	--	--------	--------

Modul med skjutdörrar, inkl. två flyttbara hyllplan, höjd 3xA4. För färg på handtag, XX, ange: RS=Svart, RC=Silvergrå.  
Tillval: Lås till skjutdörr, art nr: Lås-Skj Pris: 264:-



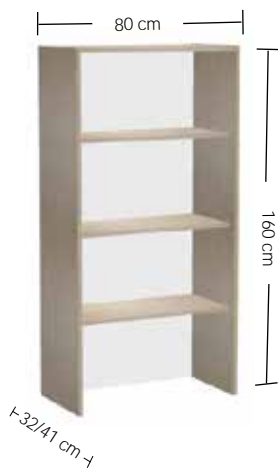
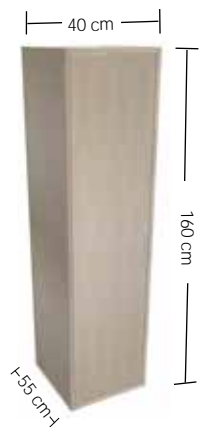

Artikelnummer	Storlek BxDxH		Pris 1	Pris 2
X-S414-XX	42x44x160 cm		4718:-	3984:-

Klädskåp med slagdörrar, inkl. klädstång, krok och hylla. För färg på handtag, XX, ange: RS=Svart, RC=Silvergrå.  
Obs! mobil sockel går ej på denna enhet.  
Tillval: Lås till slagdörr, art nr: Lås-D Pris: 264:-

X-S415-XX	40x55x160 cm		4954:-	4183:-
-----------	--------------	--	--------	--------

Klädskåp med slagdörrar, inkl. klädstång, krok och hylla. För färg på handtag, XX, ange: RS=Svart, RC=Silvergrå.  
Obs! mobil sockel går ej på denna enhet.  
Tillval: Lås till slagdörr, art nr: Lås-D Pris: 264:-

X-S401-	80x41x160 cm		3837:-	2871:-
X-S401-D3	80x32x160 cm		3760:-	2813:-

Öppen modul med två flyttbara hyllplan, höjd 4xA4.



Artikelnummer	Storlek BxDxH	Pris 1	Pris 2
X-S403-XX	80x41x160 cm	5810:-	4395:-

Modul med slagdörrar inkl. tre flyttbara hyllplan, varav ett är bindhyllplan, höjd 4xA4. För färg på handtag, XX, ange: RS=Svart, RC=Silvergrå.

Tillval: Lås till slagdörr, art nr: Lås-D Pris: 264:-

X-S406-XX	80x41x160 cm	5994:-	4554:-
-----------	--------------	--------	--------

Klädskåpsmodul med slagdörrar inkl. klädhängare och ett flyttbart hyllplan, höjd 4xA4. För färg på handtag, XX, ange: RS=Svart, RC=Silvergrå.

Tillval: Lås till slagdörr, art nr: Lås-D Pris: 264:-

X-S407-XX	80x41x160 cm	6195:-	4832:-
-----------	--------------	--------	--------

Klädskåpsmodul med slagdörrar, 2-delad inredning, inkl klädskåp med klädhängare samt skåp med två flyttbara hyllplan, höjd 4xA4. För färg på handtag, XX, ange: RS=Svart, RC=Silvergrå.

Tillval: Lås till slagdörr garderob, art nr: Lås-Gard Pris: 264:-



Artikelnummer	Storlek BxDxH		Pris 1	Pris 2
X-S501-	80x41x200 cm		4825:-	3860:-
X-S501-L3	80x32x200 cm		4728:-	3783:-

Öppen modul med fyra hyllplan, höjd 5xA4.

X-S503-XX	80x41x200 cm		6426:-	5914:-
-----------	--------------	--	--------	--------

Modul med slagdörrar inkl. fyra hyllplan varav två flyttbara samt två bindhyllplan, höjd 5xA4. För färg på handtag, XX, ange: RS=Svart, RC=Silvergrå.

Tillval: Lås till slagdörr, art nr: Lås-D Pris: 264:-



# FÖRVARING PEACE

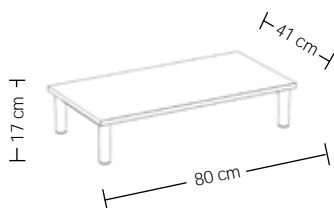
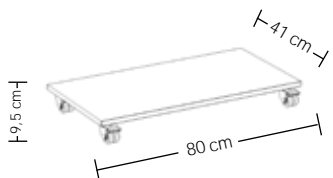
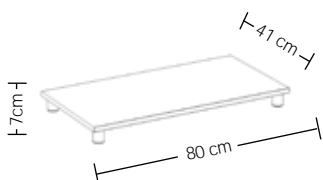
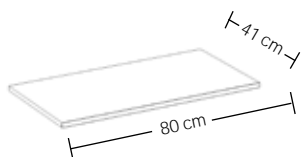

Förvaringsserien Peace är möjlig att välja färg och material med en större frihet. Uppbyggnaden är densamma som för Space-serien men modulerna säljs utan handtag och utan färg/materialbesättning, vi även tillverka förvaringarna i andra mått och utföranden. Beskriv hur ni önskar uppbyggnaden av din förvaring med en enkel skiss och ange de färger du önskar på: stommen (sidor/topp/botten/rygg) samt fronten (dörrar/lådor/jalusi) Handtag och ben väljer ni nedan, ytterligare alternativ kan även tas fram.

Priserna nedan gäller per enhet och per täckfärg eller screenad, startkostnad tillkommer per order och vald färg. För andra önskemål, material etc. begär offert.

## PEACE FÖRVARINGSFAKTA

**Material:** Uppbyggnad lika Space-serien men utan handtag, ben och färg på modulerna.

**Stomme:** Självbärande moduler av 18 mm spånplatta i sida/topp/botten, låda. Heltäckande integrerad (pluggad i sidorna) rygg 12mm tjock. Modulmått enligt nedan.

**Socket:** Stål, trä, mobil. Storleken följer vald förvaringsmodul.

**Priser:** Begär gärna offert.

Grundpriset är vad produkten kostar exkl. material/färg. Kostnad för färg alt materialval tillkommer per färg/materialval samt order, enligt:  
Startkostnad per färg och order: 2160:-  
Startkostnad, screening, per färg och order: 2160:-  
Kostnad kundmotiv, ex per bild och order: 2160:-

**Bra tillbehör:** Lås, backinsatser, hyllor, se sida under tillbehör.

Artikelnummer	Storlek BxDxH		Pris 1	Pris 2
99-S001	80x41x2 cm	enligt önskemål		932:-
Bottenhylla utan ben. Välj till ben enligt önskemål eller enligt nedan.				
99-S001-XX	80x41x7 cm	enligt önskemål		1633:-
Socket med 4 st metallben, inkl bottenhylla. För färg på socket, XX, ange: RS=Svart, RC=Silvergrå. R=Vit som tillval.				
99-S001-M	80x41x9,5 cm	enligt önskemål		3777:-
Socket med 4 st hjul, inkl bottenhylla.				
99-S002-XX	80x41x17 cm	enligt önskemål		2603:-
Hög socket med 4 st metallben, inkl bottenhylla. För färg på socket, XX, ange: RS=Svart, RC=Silvergrå. R=Vit som tillval.				

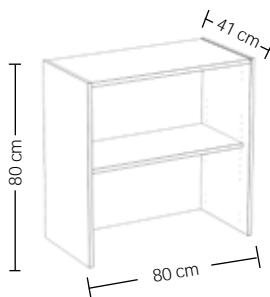
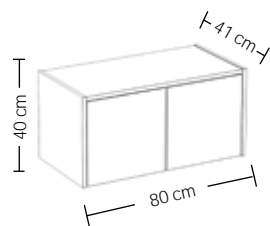
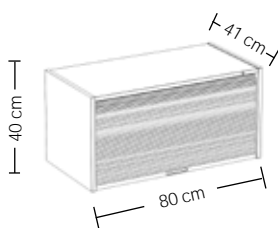
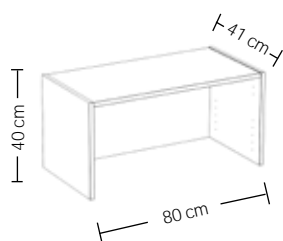
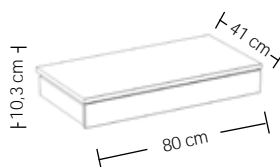
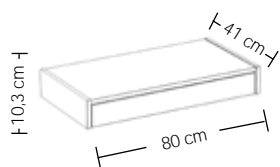

Artikelnummer	Storlek BxDxH	Material/Färgsättning		Grundpris
-S005-	80x41x10,3 cm	enligt önskemål		5418:-

Separat lådmodul inkl. sidor, topp och rygg.

-S006-	80x41x10,3 cm	enligt önskemål		2706:-
--------	---------------	-----------------	--	--------

Lös låda inkl. toppskiva för placering längst ner i -S201-/-S203-.

-S101-	80x41x40 cm	enligt önskemål		2929:-
--------	-------------	-----------------	--	--------

Öppen modul, höjd 1xA4.

-S102-	80x41x40 cm	enligt önskemål		5556:-
--------	-------------	-----------------	--	--------

Modul med jalousi och lås, höjd 1xA4.

-S103-	80x41x40 cm	enligt önskemål		5392:-
--------	-------------	-----------------	--	--------

Modul med slagdörrar, höjd 1xA4.

-S201-	80x41x80 cm	enligt önskemål		5219:-
--------	-------------	-----------------	--	--------

Öppen modul med ett flyttbart hyllplan, höjd 2xA4.

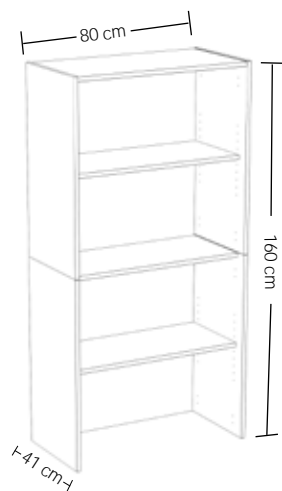
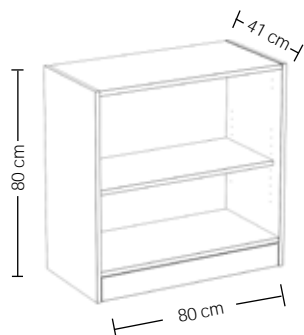
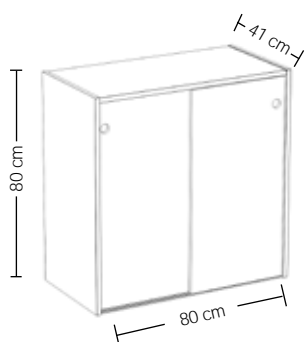
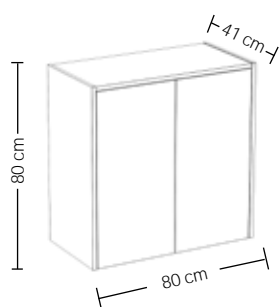

Artikelnummer	Storlek BxDxH	Material/Färgsättning		Grundpris
-S203-	80x41x80 cm	enligt önskemål		5246:-

Modul med slagdörrar inkl. ett flyttbart hyllplan, höjd 2xA4.

-S204-	80x41x80 cm	enligt önskemål		9339:-
--------	-------------	-----------------	--	--------

Modul med skuddörrar inkl. ett flyttbart hyllplan, höjd 2xA4.

-S206-	80x41x80 cm	enligt önskemål		7633:-
--------	-------------	-----------------	--	--------

Öppen modul med utdragbar låda inkl. ett flyttbart hyllplan, höjd 2xA4.

-S401-	80x41x160 cm	enligt önskemål		10263:-
--------	--------------	-----------------	--	---------

Öppen modul med två flyttbara hyllplan, höjd 4xA4.

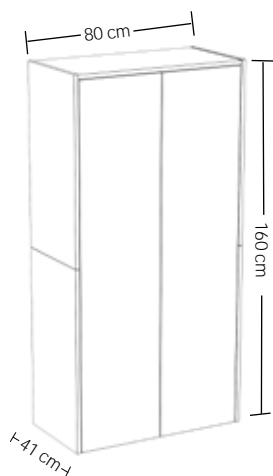
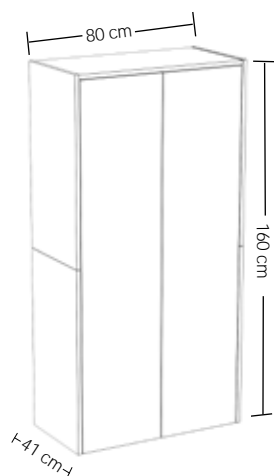
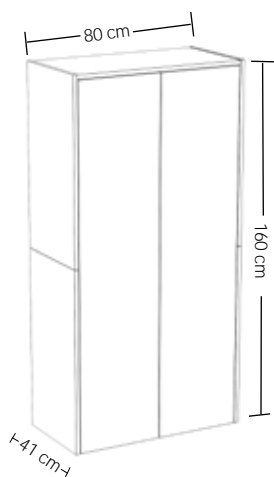

Artikelnummer	Storlek BxDxH	Material/Färgsätt.		Grundpris
-S403-	80x41x160 cm	enligt önskemål		16.584,-

Modul med slagdörrar inkl. två flyttbara hyllplan, höjd 4x44.

-S406-	80x41x160 cm	enligt önskemål		15.905,-
--------	--------------	-----------------	--	----------

Klädskåpsmodul med slagdörrar inkl. klädhängare och ett flyttbart hyllplan, höjd 4x44.

-S407-	80x41x160 cm	enligt önskemål		18.274,-
--------	--------------	-----------------	--	----------

Klädskåpsmodul med slagdörrar, 2-delad inredning, inkl klädsåp med klädhängare samt skåp med två flyttbara hyllplan, höjd 4x44.



--	--



# FÖRVARING FLEX



Förvaringsserien Flex bygger på självbärande stabila moduler i olika höjder och funktioner. Serien kommer byggas ut löpande. Välj vilken sockelmodell och höjd du vill ha; låga/höga ben eller mobil på hjul. Välj sedan moduler med det utförande som passar: öppen/jalusi/lådor/slagdörrar osv att placera på sockeln. Välj även vilket material och färgkombinationer du vill ha enligt de artikelnummer som beskrivs i faktarutan nedan. Flex modellerna uppfyller högt ställda krav på kvalitet, miljö och socialt ansvar i alla led.



## FLEX FÖRVARINGSFAKTA

**Stomme:** Självbärande moduler av 18 mm spånplatta i sida/topp/botten, låda. Heltäckande integrerad rygg 12mm tjock. Modulmått enligt nedan.

**Priser:** 1 Gäller ej för denna modell.

2 Gäller för utförande i:  
Bärnstens-Ek, Vit-Ek, Pärl-Grå, Mörk-grå.  
Även andra material och färger är möjliga begär offert.

**Sockel:** Stål, trä, mobil. Storleken följer vald förvaringsmodul. För val av stativfärg på träsockel ersätt XX med: D2= Bärnstens-Ek, D1=Vit-Ek, N3= Pärl-Grå, N1=Mörk-grå laminat. För val av stativfärg på stålsockel ersätt XX med: RS = Svart, RC= Silvergrå.

**Bra tillbehör:** Läs för enh med dörrar, backinsatser, hyllor, se under tillbehör.

**Material:** För val av materiel i stomme/fronter, ersätt x med följande:  
D2= Bärnstens-Ek, D1=Vit-Ek, N3= Pärl-Grå, N1=Mörk-grå



Artikelnummer	Storlek BxDxH		Pris 1	Pris 2
X-A24-XOZ120	120x38x8 cm		-----	544:-
Träsockel för montering i bottenhylla. För färg/träslag på sockel, ersätt första X i art-nr med: D2= Bärnstens-Ek, D1=Vit-Ek, N3= Pärl-Grå, N1=Mörk-grå				
A24-XOZ005-XX	H8 cm		-----	375:-
Sockel/ 4 st metallben, samt 1 stödben, för montering i bottenhylla. För färg på sockel, ersätt XX med: A=Svart, M= Metallic T1= Mörkgrå.				
A24-XOZ007	H9 cm		-----	1258:-
5 st hjul, 2st med lås-				
A24-XOZ014	Dia 50 H23 cm		-----	137:-
5 st plastfötter.				

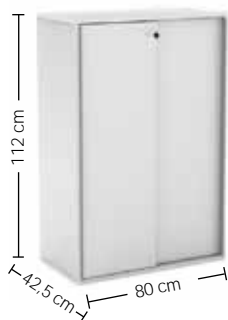
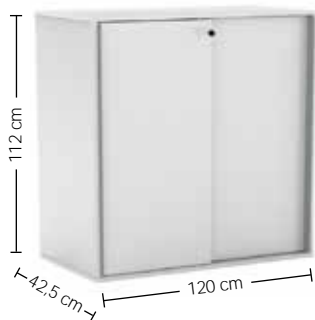

Artikelnummer	Storlek BxDxH		Pris 1	Pris 2
X-A24-X2S122-XX	120x42,5x75,4 cm		-----	5684:-

Modul Uni slide med skjutdörrar, inkl lås samt två flyttbara hyllplan. För val av material i stomme, ersätt första X i art-nr med kod enligt faktaruta. För färg på handtag, ersätt XX med: MY=Metallic grå, T1Y= Mörkgrå, EY=Vit.

X-A24-X3S122-XX	120x42,5x112 cm		-----	6334:-
-----------------	-----------------	--	-------	--------

Modul Uni slide med skjutdörrar, inkl lås samt fyra flyttbara hyllplan. För val av material i stomme, ersätt första X i art-nr med kod enligt faktaruta. För färg på handtag, ersätt XX med: MY=Metallic grå, T1Y= Mörkgrå, EY=Vit.

X-A24-X3S082-XX	80x42,5x112 cm		-----	5410:-
-----------------	----------------	--	-------	--------

Modul Uni slide med skjutdörrar, inkl lås samt fyra flyttbara hyllplan. För val av material i stomme, ersätt första X i art-nr med kod enligt faktaruta. För färg på handtag, ersätt XX med: MY=Metallic grå, T1Y= Mörkgrå, EY=Vit.

X-A24-U2T101-XX	100x47,5x75,4 cm		-----	5270:-
-----------------	------------------	--	-------	--------

Modul Uni Plus med jalusi, inkl lås. För val av material i stomme, ersätt första X i art-nr med kod enligt faktaruta. För färg på handtag, ersätt XX med: EX= vit, MX= metallic grå, T1X= mörkgrå.

X-A24-U3T101-XX	100x47,5x112 cm		-----	7004:-
-----------------	-----------------	--	-------	--------

Modul Uni Plus med jalusi, inkl lås. För val av material i stomme, ersätt första X i art-nr med kod enligt faktaruta. För färg på handtag, ersätt XX med: EX= vit, MX= metallic grå, T1X= mörkgrå.



Artikelnummer	Storlek BxDxH		Pris 1	Pris 2
X-A24-TBR201-XX	42x80x74 cm		-----	6803:-

Towermodul Boxi med en utdragbar låda, inkl lås samt två hyllplan och pennfack, för placering höger sida om arbetsyta. För val av material i stomme, ersätt första X i art-nr med kod enligt faktaruta. För färg på handtag, ersätt XX med: EZ=Vitt, MZ=Metallic grå, T1Z=Mörkgrå.

X-A24-TBL201-XX	42x80x74cm		-----	6803:-
-----------------	------------	--	-------	--------

Towermodul Boxi med en utdragbar låda, inkl lås samt två hyllplan och pennfack, för placering vänster sida om arbetsyta. För val av material i stomme, ersätt första X i art-nr med kod enligt faktaruta. För färg på handtag, ersätt XX med: EZ=Vitt, MZ=Metallic grå, T1Z=Mörkgrå.

X-A24-TBL307-XX	42x80x120 cm		-----	10238:-
-----------------	--------------	--	-------	---------

Towermodul Boxi med en utdragbar låda, inkl lås samt tre hyllplan och pennfack, för placering vänster sida om arbetsyta. För val av material i stomme, ersätt första X i art-nr med kod enligt faktaruta. För färg på handtag, ersätt XX med: EZ=Vitt, MZ=Metallic grå, T1Z=Mörkgrå.

X-A24-TBR307-XX	42x80x120 cm		-----	10238:-
-----------------	--------------	--	-------	---------

Towermodul Boxi med en utdragbar låda, inkl lås samt tre hyllplan och pennfack, för placering höger sida om arbetsyta. För val av material i stomme, ersätt första X i art-nr med kod enligt faktaruta. För färg på handtag, ersätt XX med: EZ=Vitt, MZ=Metallic grå, T1Z=Mörkgrå.

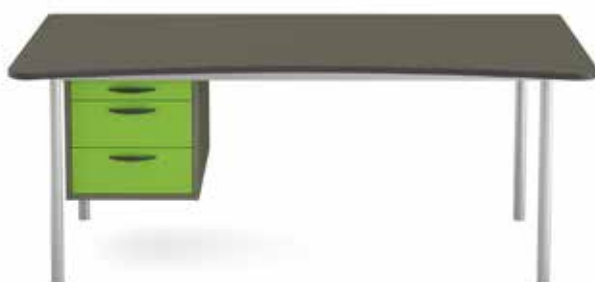

# FÖRVARING HURTSAR





Space mobila och fasta hurtsar för närförvaring. Samtliga våra hurtsar kan fås fastmonterade i bord (gäller ej "stå och sitt") eller mobila på hjul. Välj svart eller silvergrått på handtag och sockel i de fall det är aktuellt.

## HURTSAR FÖRVARINGSFAKTA

**Utförande:** Mod: H10- har pennfack överst med kul lagrad skena och 100% utdrag samt två lika stora öppna lådor under.  
H30- har tre öppna lådor. Båda dessa modeller kan fås med olika inredningsalternativ. Plasthandtag på lådor samt för mobila hurtsar även på toppskivan, färg svart eller silvergrå.

**Stomme:** Moduler av 18 mm spånplatta i sida, topp och botten. 12 mm heltäckande integrerad rygg för maximal stabilitet.

**Material:** För val av materiel i stomme/fronter, ersätt x med följande:  
2=Bok 4=Björk Helt i Faner  
22= Boklaminat 44=Björklaminat

**Priser:** 1 Gäller för utförande i:  
2=Bok 4=Björk Helt i faner  
2 Gäller för utförande i:  
20=Bok 40=Björk 50=Vit Laminat

**Övrigt:** Centrallås på samtliga lådor som standard.

Även andra färgställningar ooh materiel är möjliga, se Peace serien eller kontakta oss för offert

**Bra tillbehör:** Std. Hurtsinredning, lådavelare, pennfack, blankettfack. Se under tillbehör.

Artikelnummer	Storlek BxDxH	Pris 1	Pris 2
X-H10	42,5x60x41,4 cm	2732:-	2060:-
RF-HB	Upphångningsbeslag till Thule standardbord, 2 st åtgår/hurts		125:-/styck

Fast hurts för bordsmontage. Färg på handtag, för XX ange RC=Silvergrå, RS=Svart

X-H10-ELXX	42,5x60x53 cm	3131:-	2380:-
-HHK-	Avgår om hurts beställs utan handtag på krönskivan		- 196:-

Mobil hurts med låga hjul. Olika höjd finns. Höjd FRÅN 53 cm. För färg på handtag, för XX ange RC=Silvergrå, RS=Svart

X-H10-XX	42,5x60x60 cm	3716:-	2824:-
-HHK-	Avgår om hurts beställs utan handtag på krönskivan		- 196:-

Hög mobil hurst med hjul. För färg på sockel samt handtag, för XX, ange: RC=silvergrå, RS=svart,



Artikelnummer	Storlek BxDxH	Pris 1	Pris 2
X-H30	42,5x60x41,4 cm	2777:-	2110:-
RF-HB	Upphångningsbeslag till Thule standardbord, 2 st åtgår/hurts		125:-/styck

Fast hurts för bordsmontage. Färg på handtag, för XX ange RC=Silvergrå, RS=Svart

X-H30-EL	42,5x60x53 cm	2625:-	1995:-
-HHK-	Avgår om hurts beställs utan handtag på krönskivan		- 196:-

Mobil hurts med låga hjul. Olika höjd finns. Höjd FRÅN 53 cm. Färg på handtag, för XX ange RC=Silvergrå, RS=Svart.

X-H30-XX	42,5x60x60 cm	3448 :-	2621:-
-HHK-	Avgår om hurts beställs utan handtag på krönskivan		- 179:-

Hög mobil hurst med hjul. För färg på sockel samt handtag,, för XX, ange: RC=silvergrå, RS=svart,

X-ST8084V-XX	41,6*80*82 cm	6228 :-	5364:-
-PLZ-	Avgår om förvaring beställs utan pennlåda och stödlist		- 248:-

Space sidoförvaring/Tower med utdragbar lådsektion med stödhjul samt lås, pennlåda, stödlist samt två hyllplan 2x44 justerbara fötter.

Vid beställning ange höger eller vänstervändning på inredningen, se nedan, går även att bygga om i efterhand.

Även möjlig att få i andra mått, be om offert. För XX, ange: RC=silvergrå, RS=svart på handtaget.

För V ange: H= Placering höger sida om bord, inredningen på vänster sida av enheten

V= Placering vänster sida om bord, inredningen tillgänglig höger sida av enheten '

X-ST1284V-XX	41,6*80*126 cm	8272:-	7020:-
-PLZ-	Avgår om förvaring beställs utan pennlåda och stödlist		- 248:-

Space sidoförvaring/Tower med utdragbar lådsektion med stödhjul samt lås, pennlåda, stödlist samt tre hyllplan 3x44 justerbara fötter. Vid beställning ange höger eller vänstervändning på inredningen, se nedan, går även att bygga om i efterhand.

Även möjlig att få i andra mått, be om offert. För XX, ange: RC=silvergrå, RS=svart på handtaget.

För V ange: H= Placering höger sida om bord, inredningen på vänster sida av enheten

V= Placering vänster sida om bord, inredningen tillgänglig höger sida av enheten '





Flex mobila hurtsar för närförvaring finns i Vit, Bok eller Björklaminat. Välj vitt, silvergrått eller mörkgrått handtag. För övrigt, se nedan.

## HURTSAR FÖRVARINGSFAKTA

**Utförande:** 3 och 4 lådiga hurtsar med öppna lådor samt olika alternativ av handtag.

**Stomme:** Moduler av 18 mm spånplatta i sida, topp och botten.

**Material:** För val av materiel i stomme/fronter, ersätt x med följande:  
D2= Bärnstens-Ek, D1=Vit-Ek,  
N3= Pärl-Grå, N1=Mörk-grå laminat.

**Priser:** 1 Gäller ej för denna produkt:  
2 Gäller för utförande i:  
D 2= Bärnstens-Ek, D1=Vit-Ek,  
N3= Pärl-Grå, N1=Mörk-grå laminat.  
Även andra material och färger är möjliga begär offert.

**Övrigt:** Centrallås på samtliga lådor som standard.  
Även andra färgställningar är möjliga, se Peace, och Space serien eller kontakta oss för offert

**Bra tillbehör:** Standard hurtsinredning, lådavidelare, pennfack, blankettfack. Se under tillbehör.

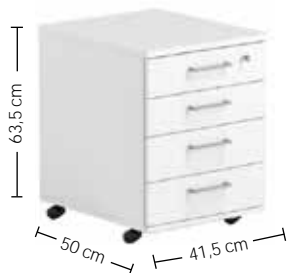
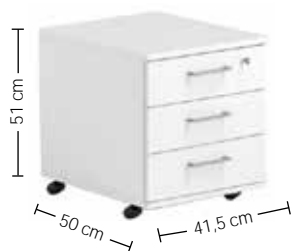

Artikelnummer	Storlek BxDxH		Pris 1	Pris 2
X-A24-PSR532-XX	41,5x50x51 cm		-----	2244:-

Mobil hurts Optima med 4 hjul, 3 lådor inkl centrallås. För färg på handtag, ersätt XX med: MX=Metallic grå, AX= Svart, T1X= Mörkgrå.

X-A24-PSR541-XX	41,5x50x63,5 cm		-----	2448:-
-----------------	-----------------	--	-------	--------

Mobil hurts Optima med 4 hjul, 4 lådor inkl centrallås. För färg på handtag, ersätt XX med: MX=Metallic grå, AX= Svart, T1X= Mörkgrå.

X-A24-PUS642-XX	43x60x72,2 cm		-----	4318:-
-----------------	---------------	--	-------	--------

Hurts Optima med 4 ben, 4 höga lådor inkl anti-tillt och centrallås. För färg på handtag ersätt XX med:MX=Metallic grå, AX= Svart, T1X= Mörkgrå.



## ARKIV/MAPPSKÅP

Arkiv och mappskåp i olika utförande såväl inborttskyddade som i brandsäkra utföranden.

Artikelnummer	Storlek BxDxH	Antal lådor		Pris
A29-200029-XX	39,8x62,2x71,1 cm	2		5755:-
A29-200039-XX	39,8x62,2x100,3 cm	3		6785:-
A29-200049-XX	39,8x62,2x132 cm	4		6980:-

Arkivsskåpsserien Storage är ett attraktivt alternativ då priset är en avgörande faktor. Stomme av stål, anti tillt funktion, bara en låda går att dra ut åt gången, 100% utdrag på lådorna, centralläs, samt olika färgalternativ. Invändiga lädmått 28x32,7x47,5 cm. För färgval ersätt XX med XX=01 vit. XX=02 ljusgrå.



Artikelnummer	Storlek BxDxH	Antal lådor	Vikt	Pris
A29-30-0099-RBA1	48x65,5x48 cm	1	72 kg	15.373:-
A29-30-0099-RBA2	54,5x65,3x82,5 cm	2	110 kg	18.035:-
A29-30-0099-RBA3	54,5x65,3x116,3cm	3	150 kg	21.129:-
B48-30-0099-RBA4	54,5x65,3x150 cm	4	210 kg	24.211:-

Brandsäkra arkivskåp Storage RBA Brandklassat 60P Certifierat enl. EN-15659:2009 Vilket är den nya std och likvärdigt med ex. NT fire 017. Anpassade för förvaring av dokument i hängmappar i såväl A4 som folio-format samt pärmar. Skåpen är testade och godkända för att stå emot brand i 1 timme. Varje låda är en separat brandisolerad enhet vilket innebär att alla stängda lådor är skyddade mot brand. Skåpet är utrustat med centralläs som läser samtliga lådor. Ett inbyggt dubbelverkande låssystem möjliggör tillträde till önskade lådor, även om skåpet är låst.. Flyttbara tippstöd finns att beställa. Invändiga lädmått H25x B39xD50 cm.



Artikelnummer	Storlek BxDxH	Antal lådor		Pris
B32-42-0238-001	80x42,5x74 cm	2		10.875:-
B32-42-0239-001	80x42,5x103 cm	3		11.641:-
B32-42-0240-001	80x42,5x132 cm	4		12.696:-

Svensktillverkade flankskåp för A4 med hög kvalitet och finish. Skåpet har centralläs och vippsäkring. Skåpet finns i färgerna vit (NCS 0502B) eller ljusgrå (RAL 7035) ange färg/färgnummer vid beställning. Som tillbehör finns hängmappar.

--	--



# FÖRVARING HIGH



Förvaringsserien High fungerar utmärkt inom både kontor, utbildning och omsorg. Nedan visas ett urval av modeller, vilka representerar de vanligaste behoven inom kontorsmiljö.

## HIGH FÖRVARINGSFAKTA

<b>Material:</b>	Bok-, björk- eller vitlaminat som standard. Faner eller högtryckslaminat mot tillägg.	<b>Modulmätt:</b>	För XXXX ange 4 siffror för bredd 80 eller 100 cm. Höjd och djup se nedan för varje modul på aktuella positioner.
<b>Stomme:</b>	Laminerad spånplatta kantlistad med polypropenlist.	<b>Bra tillbehör:</b>	Extra hyllplan. A4-back. Mappkorg. Se sid för tillbehör.
<b>Sockel:</b>	Standard täckt träsockel om inte annat anges under resp pos.		

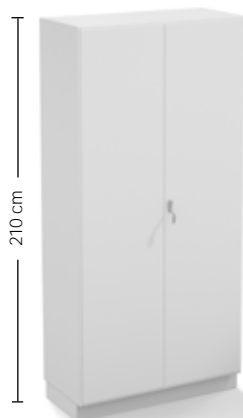

Materialskap



Kombiskap

Artikelnummer	Storlek DxH	Övrigt	Pris bredd 80 cm	Pris bredd 100 cm
A15-XXXX.324.230.X	32x210 cm	utan lås	9915:-	10.864:-
A15-XXXX.324.240.X	32x210 cm	läsbart	10.864:-	11.534:-

Materialskap Ulås med dörrar och spanjolethandtag, inkl 4 st flyttbara hyllplan varav 1 st bindhylla. För bredd, XXXX, ange: 3100 = 80 cm eller 3000 = 100 cm. För material, X, ange: 1 = bok, 2 = björk, 3 = vit.

Tillval 4st lamellhyllplan, tillägg, skåp dj 32 cm 1104:- skåp dj 47 cm 1378:- skåp dj 60 cm 1906:- Ange L efter 4 i art nr dvs. XXXX.XX4L

A15-XXXX.474.230.X	47x210 cm	utan lås	10.892:-	11.661:-
A15-XXXX.474.240.X	47x210 cm	läsbart	11.963:-	12.584:-

Materialskap Ulås med dörrar och spanjolethandtag, inkl 4 st flyttbara hyllplan varav 1 st bindhylla. För bredd, XXXX, ange: 3110 = 80 cm eller 3010 = 100 cm. För material, X, ange: 1 = bok, 2 = björk, 3 = vit.

Tillval 4st lamellhyllplan, tillägg, skåp dj 32 cm 1104:- skåp dj 47 cm 1378:- skåp dj 60 cm 1906:- Ange L efter 4 i art nr dvs. XXXX.XX4L

A15-XXXX.604.230.X	60x210 cm	utan lås	11.963:-	12.736:-
A15-XXXX.604.240.X	60x210 cm	läsbart	12.840:-	13.687:-

Materialskap Ulås med dörrar och spanjolethandtag, inkl 4 st flyttbara hyllplan varav 1 st bindhylla. För bredd, XXXX, ange: 3120 = 80 cm eller 3020 = 100 cm. För material, X, ange: 1 = bok, 2 = björk, 3 = vit.

Tillval 4st lamellhyllplan, tillägg, skåp dj 32 cm 1104:- skåp dj 47 cm 1378:- skåp dj 60 cm 1906:- Ange L efter 4 i art nr dvs. XXXX.XX4L

A15-XXXX.324.430.X	32x210 cm	utan lås	10.853:-	11.619:-
A15-XXXX.324.440.X	32x210 cm	läs under	11.802:-	12.570:-
A15-XXXX.324.450.X	32x210 cm	läs över/under	12.753:-	13.520:-

Kombiskap Ulås med delad front och spanjolethandtag, inkl 4 st hyllplan varav 1 st bindhylla. För bredd, XXXX, ange: 3100 = 80 cm eller 3000 = 100 cm. För material, X, ange: 1 = bok, 2 = björk, 3 = vit. Lås över kan även placeras i underdörr, ange isf. detta vid best.

Tillval 4st lamellhyllplan, tillägg, skåp dj 32 cm 1104:- skåp dj 47 cm 1378:- skåp dj 60 cm 1906:- Ange L efter 4 i art nr dvs. XXXX.XX4L

A15-XXXX.474.430.X	47x210 cm	utan lås	11.874:-	12.785:-
A15-XXXX.474.440.X	47x210 cm	läs över	12.804:-	13.736:-
A15-XXXX.474.450.X	47x210 cm	läs över/under	13.771:-	13.685:-

Kombiskap Ulås med delad front och spanjolethandtag, inkl 4 st hyllplan varav 1 st bindhylla. För bredd, XXXX, ange: 3110 = 80 cm eller 3010 = 100 cm. För material, X, ange: 1 = bok, 2 = björk, 3 = vit. Lås över kan även placeras i underdörr, ange isf. detta vid best.

Tillval 4st lamellhyllplan, tillägg, skåp dj 32 cm 1104:- skåp dj 47 cm 1378:- skåp dj 60 cm 1906:- Ange L efter 4 i art nr dvs. XXXX.XX4L



210 cm

Kombiskåp



210 cm

Öppen/slagdörr



210 cm

Bokhylla

Artikelnummer	Storlek DxH	Övrigt	Pris bredd 80 cm	Pris bredd 100 cm
A15-XXXX.324.530.X	32x210 cm	utan lås	12.872:-	13.709:-
A15-XXXX.324.540.X	32x210 cm	lås över	13.821:-	14.662:-
A15-XXXX.324.550.X	32x210 cm	lås över/under	15.363:-	16.237:-

Kombiskåp Ulås med delad front, glas/slät, och spanjolethandtag, inkl 4 st flyttbara hyllplan varav 1 st bindhylla.  
Lås över kan även placeras i underdörr, ange isf. detta vid best.  
För bredd, XXXX, ange: 3100 = 80 cm eller 3000 = 100 cm. För material, X, ange: 1 = bok, 2 = björk, 3 = vit.

A15-XXXX.474.530.X	47x210 cm	utan lås	13.888:-	14.823:-
A15-XXXX.474.540.X	47x210 cm	lås över	14.267:-	15.167:-
A15-XXXX.474.550.X	47x210 cm	lås över/under	15.788:-	16.723:-

Kombiskåp Ulås med delad front, glas/slät, och spanjolethandtag, inkl 4 st flyttbara hyllplan varav 1 st bindhylla.  
För bredd, XXXX, ange: 3110 = 80 cm eller 3010 = 100 cm. För material, X, ange: 1 = bok, 2 = björk, 3 = vit.  
Lås över kan även placeras i underdörr, ange isf. detta vid best.

Tillval 4st lamellhyllplan, tillägg, skåp dj 32 cm 1051:- skåp dj 47 cm 1312:- skåp dj 60 cm 1815:- Ange L efter 4 i art nr dvs. XXXX.XX4L

A15-XXXX.324.110.X	32x210 cm		9509:-	10.286:-
A15-XXXX.474.110.X	47x210 cm		10.291:-	11.313:-

Bokhylla Ulås delad öppen/slagdörr med handtag, 5st hyllplan 4 st flyttbara hyllplan.

För bredd, XXXX, ange: 3311 = 80 cm eller 3309 = 100 cm. För material, X, ange: 1 = bok, 2 = björk, 3 = vit.

A15-33XX.304.100X	30x210 cm		7773:-	8643:-
A15-33XX.454.100X	45x210 cm		9130:-	10.002:-

Bokhylla inkl 4 st flyttbara hyllplan av hdf-lamell, varav 1 st bindhylla. För bredd, XX, ange: 11 = 80 cm, 09 = 100 cm. För material, X, ange: 1 = bok, 2 = björk, 3 = vit.

A15-33XX.305.100X	30x210 cm		8438:-	9069:-
A15-33XX.455.100X	45x210 cm		9599:-	10.536:-

Bokhylla Ulås inkl 5 st flyttbara hyllplan av hdf-lamell, varav 1 st bindhylla. För bredd, XX, ange: 11 = 80 cm, 09 = 100 cm. För material, X, ange: 1 = bok, 2 = björk, 3 = vit.

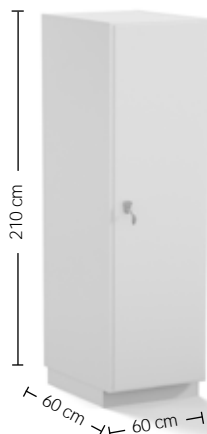

Fackskåp

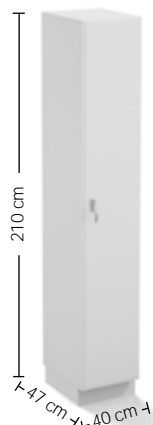

Klädskåp

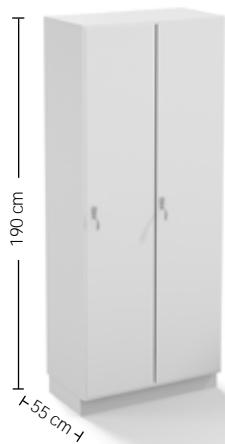

Klädskåp

Artikelnummer	Storlek BxDxH	Övrigt	Pris
A15-3199.609.210X	60x60x210 cm	5 liggande samt 5 stående fack	11.276:-
A15-3195.609.210X	60x60x210 cm	1 hyllplan samt städskåpsinredning	10.005:-

Fackskåp lämpliga som städskåp eller madrassskåp, inkl flyttbara hyllplan/fackavdelare.  
För material, X, ange: 1 = bok, 2 = björk, 3 = vit.

A15-3173.471.230X	40x47x210 cm	ej låsbart	8598:-
A15-3173.471.2401X	40x47x210 cm	låsbart	9549:-

Klädskåp med spanjolethandtag, inkl 1 st flyttbart hyllplan samt 1 klädstång med enkelkrokar. För material, X, ange: 1 = bok, 2 = björk, 3 = vit. För vänsterhängd dörr, ange: V. För högerhängd dörr, ange: H.

A15-3520.501.000X	30x55x190 cm	1 fack	7017:-
A15-3520.502.000X	58x55x190 cm	2 fack	10.926:-
A15-3520.503.000X	86x55x190 cm	3 fack	14.463:-

Klädskåp med lås, (ej handtag som på bild) inkl 1 st hatthylla samt 1 klädstång med 2 krokar. För material, X, ange: 1 = bok, 2 = björk, 3 = vit. För vänsterhängd dörr, ange: V. För högerhängd dörr, ange: H.

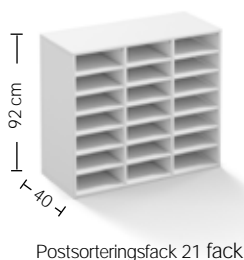

Artikelnummer	Storlek BxDxH	Övrigt	Pris
A15-3042.479.000X	100x47x210 cm	Inklusive verktygstavla	21.749:-

Verktygsskåp Kexås, slät lucka med spanjolett-handtag. Inkl. verktygstavla för trä- eller metallslöjd, 960x960 mm, kroksats 25 pack och lådsats med 12 st backlådor. Välj mellan gångjärn för öppningsvinkel 165° alt 180°.

För material, X, ange: 1 = bok, 2 = björk, 3 = vit.

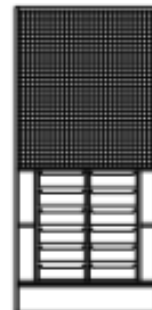

A15-3043.479.000X	100x47x210 cm	Inklusive garninsats	20.748:-
-------------------	---------------	----------------------	----------

Garn och backsåp Kexås, slät lucka med spanjolett-handtag. Överdel med garninsats med 24 st fack. Underdel med 1st lådsats med 12 st backlådor.

För material, X, ange: 1 = bok, 2 = björk, 3 = vit.

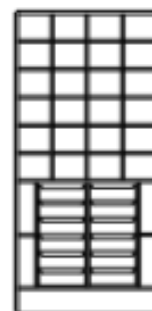

A15-3033.479.220x	100x47x210 cm	4 Parluckor/lås. 6st flyttbara hyllplan	18.055:-
A15-3033.609.220x	100x60x210 cm	4 Parluckor/lås. 6st flyttbara hyllplan	19.607:-
A15-3532.409.000x	86,5x42x190 cm	9 Dörrar/personliga fack med lås.	18.067:-
B15-359196x	91x58x193 cm	9 Dörrar/personliga fack med lås.	18.287:-

Personlig förvaring/facksåp med luckor/dörrar. För material, X, ange: 1 = bok, 2 = björk, 3 = vit.

OBS! För modellerna med 9 fack ange om ni vill ha hänglåsbeslag eller cylinderlåsning.

A15-3543.400.000x	56,5x40x92 cm	14 fack /12 hyllplan	7711:-
A15-3544.400.000x	84x40x92 cm	21 fack/18 hyllplan	9549:-

Postsorteringsfack för placering ex. ovanpå bord, kan även väggmonteras men krävs då separata väggmonteringsbeslag, kontakta oss för förslag. För material, X, ange: 1 = bok, 2 = björk, 3 = vit.





Postsorteringskåp 21 fack



Underskåp

Väggskåp/överskåp

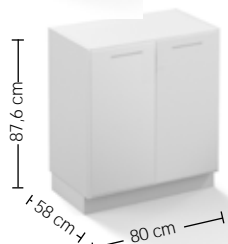

Underskåp

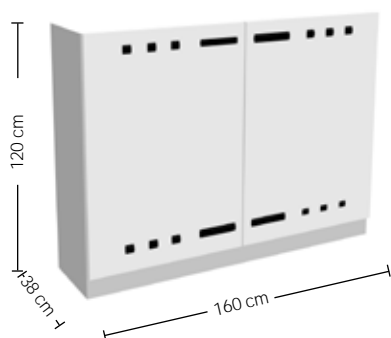

Avfallsmodul

Artikelnummer	Storlek BxDxH	Övrigt	Pris
A15-3540.400.000x	56,5x40x180 cm	14 fack /12 hyllplan	13.340:-
A15-3541.400.000x	84x40x180 cm	21 fack/18 hyllplan	16.154:-

Postsorteringskåp inklusive underskåp med självstängande parluckor och utdragbar sorteringshylla på expansion. Inklusive regellås med 2st nycklar. För material, X, ange: 1 = bok, 2 = björk, 3 = vit.

A15-3224.321.210x	80x32x70 cm	Väggskåp/slät parlucka/handtag	5938:-
A15-3206.602.210x	80x60x89 cm	Underskåp/slät parlucka/handtag	7301:-

Under och överskåp för placering mot och på vägg, väggskåp med 1st flyttbart hyllplan, underskåp med 2st flyttbara hyllplan. Ev montage beställs separat. För material, X, ange: 1 = bok, 2 = björk, 3 = vit.

B15-478096xx	80x58x87,6 cm	Fristående bänkskåp.	10.086:-
--------------	---------------	----------------------	----------

Bänkskåp Evolution, med baksida i samma material som stommen, 1st flyttbart hyllplan, Tillval krönskiva, se sida tillbehör. För material, XX, ange: 11 = björk, 22 = bok, 44 = vit. .

B49-108002/B85-50	160x38x120 cm	Madrasskåp med sockel & lagdörrar.	27.080:-
-------------------	---------------	------------------------------------	----------

Madrasskåp med stomme och fronter ( slagdörrar) grundmodell i vittlaminat samt 8+8 fack för vikbara madrasser. För material på stomme och dörrar i björk ange XX, ange: 44 i stället för 50 på i art nummret ovan. För utförande i björk tillkommer: 1130:- För ben i stället för sockel ange A sist i art nummret, tillkommer: 3766:-

A15-3600.600.000x	60x60x110 cm	Inklusive 140 L avfallsbehållare	11.632:-
-------------------	--------------	----------------------------------	----------

Miljöskåp/avfallsmodul inkl. toppskiva med urfräst hål med dia 25 cm, rostfri bottenplatta. För material, X, ange: 1 = bok, 2 = björk, 3 = vit.

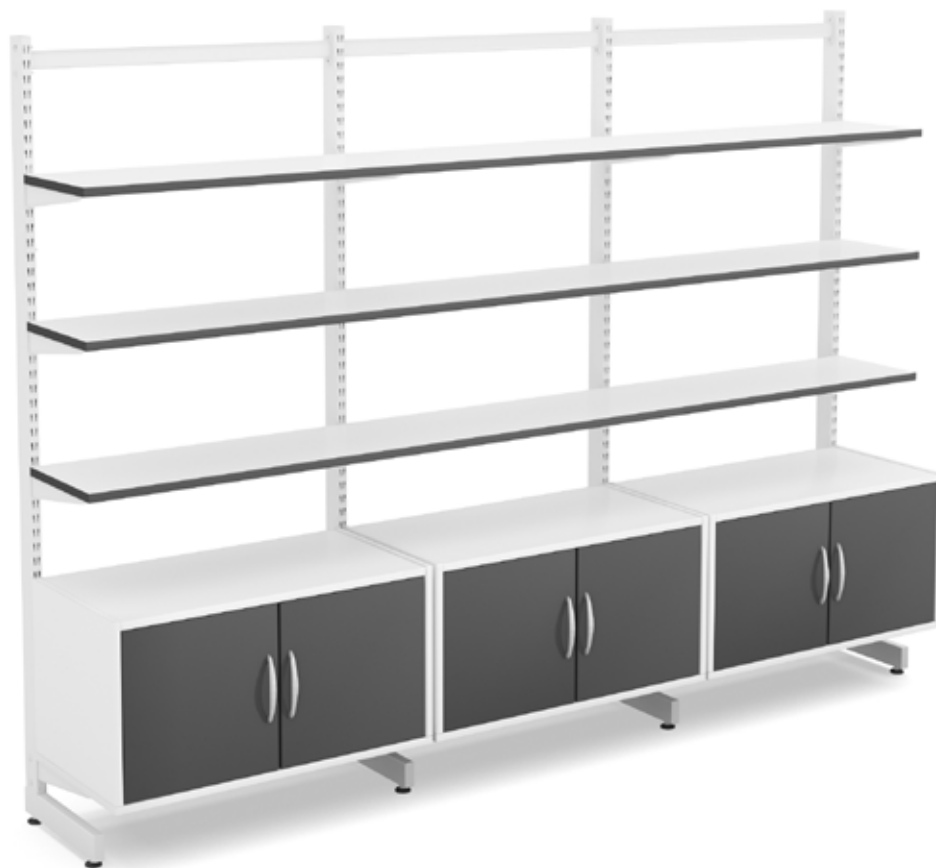

# SKENSYSTEM



Thules förvaringssystem med skenor för vägg eller fristående montering på golv. Systemet bygger på bärande skenor som antingen kan vara fristående på T- eller L-fot alternativt monteras på vägg eller hängas i en väggmonterad bärlist. På skenan monteras sedan olika typer av hyllbärare, s.k konsoler, i olika längd, utformning, material och färg. På konsollerna förankras sedan hyllplan i olika dimensioner och material eller förvaringsskåp från tex. space- eller peace-serien. Nedan hittas de vanligaste förekommande detaljerna, fler finns. Tveka inte att kontakta oss om ni vill ha hjälp.

## SKENSYSTEM FÖRVARINGSFAKTA

<b>Stomme:</b>	Skenor och konsoller i lackerat stål	<b>Viktigt:</b>	Kontrollera alltid väggens beskaffenhet.
<b>Träslag:</b>	Hyllplan i bok- eller björkfanér samt bok- eller björkmelamin.	<b>Bra tillbehör:</b>	Bokstöd. Ändstopp. Täcklist.
<b>Lackfärger:</b>	T1 = vit, T2 = grå, T4 = svart, T9 = silvergrå.	<b>Övrigt:</b>	Levereras omonterade. Ev montagekostnad tillkommer.

## SKENOR OCH KONSOLLER

Artikelnummer	Mått	Övrigt	Pris
A28-10012	122 cm		361:-
A28-10016	167 cm		491:-
A28-10019	190 cm		572:-
A28-10028	280 cm		739:-
A28-10000	anpassad läng	upp till 290 cm, pris per meter	790:-

Bärlist för väggmontage inkl täcklist i svart, vit, silvergrå, bok- eller björkmönster. För lackfärg ange: T1 = vit, T2 = grå, T4 = svart, T9 = silvergrå.



A28-10019



A28-10120



A28-13110

A28-10110	101 cm		344:-
A28-10113	123,7 cm		372:-
A28-10115	150,1 cm		443:-
A28-10120	195,1 cm		537:-
A28-10122	221,2 cm		599:-

Hängskena till bärlist.

A28-13110	101 cm		233:-
A28-13113	123,7 cm		238:-
A28-13115	150,1 cm		294:-
A28-13120	195,1 cm		345:-
A28-13122	221,2 cm		386:-

Hängskena, enkel, till bärlist.



A28-10500



A28-10900



A28-11020



A28-19700

A28-15020

A28-19620

Artikelnummer	Mått	Övrigt	Pris
A28-10500		enkel liten i metall	56:-
A28-10501		1 par stora i bok	284:-
A28-10502		1 par stora i björk	284:-
A28 10503		1 par stora i ek	284:-

Ändstopp

A28-10900			245:-
-----------	--	--	-------

Stodfot till hängskena

A28-11010	100,9 cm		154:-
A28 -11014	140 cm		201:-
A28-11016	159,5 cm		210:-
A28-11018	179 cm		237:-
A28-11020	198,6 cm		237:-

Skena för väggmontage. För lackfärg ange: T1 = vit, T2 = grå, T4 = svart, T9 = silvergrå.

A28-15016	158,5 cm		1095:-
A28-15020	197,6 cm		1227:-

Skena med L-fot för fristående uppställning. Komplettera med 2 st mellanstag (art.nr HT-19700, se nedan). För lackfärg ange: T1 = vit, T2 = grå, T4 = svart, T9 = silvergrå.

A28-19616	158,5 cm		1095:-
A28-19620	197,6 cm		1227:-

Skena med T-fot för fristående uppställning. Komplettera med 2 st mellanstag (art.nr HT-19700, se nedan). För lackfärg ange: T1 = vit, T2 = grå, T4 = svart, T9 = silvergrå.

A28-19700			392:-
-----------	--	--	-------

Mellanslag för skena med L- eller T-fot. 2 st åtgår per skenpar. Vid beställning: ange hyllplåslängd. För lackfärg ange: T1 = vit, T2 = grå, T4 = svart, T9 = silvergrå.



A28-20027



A28-20127



A28-25027



A28-25127



A28-80330



A28-20527

Artikelnummer	Mått	Övrigt	Pris
A28-20027	27 cm		73:-
A28-20037	37 cm		85:-

Konsoll, rak för trähyllor. För lackfärg ange: T1 = vit, T2 = grå, T4 = svart, T9 = silvergrå.

A28-20127	27 cm		158:-
A28-20137	37 cm		174:-

Konsoll, förstärkt för trähyllor. För lackfärg ange: T1 = vit, T2 = grå, T4 = svart, T9 = silvergrå.

A28-25027	27 cm		155:-
A28-25037	37 cm		160:-

Konsoll, för skarv, med beslag. För lackfärg ange: T1 = vit, T2 = grå, T4 = svart, T9 = silvergrå.

A28-25127	27 cm		237:-
A28-25137	37 cm		258:-

Konsoll, förstärkt, för skarv, med beslag. För lackfärg ange: T1 = vit, T2 = grå, T4 = svart, T9 = silvergrå.

A28-80330			41:-
-----------	--	--	------

Skarvbeslag För lackfärg ange: T1 = vit, T2 = grå, T4 = svart, T9 = silvergrå.

A28-20527	27 cm		103:-
A28-20537	37 cm		118:-

Konsoll, lutande, för trähyllor. För lackfärg ange: T1 = vit, T2 = grå, T4 = svart, T9 = silvergrå.

## HYLLPLAN, GAVLAR OCH BOKSTÖD



A28-80112



A28-30030F



A28-32030



A28-71308

Artikelnummer	Mått	Övrigt	Pris
A28-80102	höjd 20 cm	vinkelstöd	134:-
A28-80112 H/V	höjd 20 cm	klämstöd	213:-

Vinkelstöd/klämstöd (bokstöd) för hyllplan: T1 = vit, T2 = grå, T4 = svart, T9 = silvergrå.

A28-30030F	djup 30 cm	pris/par	210:-
A28-30040F	djup 40 cm	pris/par	303:-

Hyllgavel med flik. Höjd 13,5 cm. För lackfärg ange: T1 = vit, T2 = grå, T4 = svart, T9 = silvergrå.

A28-32030	djup 30 cm	pris/par	210:-
A28-32040	djup 40 cm	pris/par	303:-

Hyllgavel. Höjd 19,5 cm. För lackfärg ange: T1 = vit, T2 = grå, T4 = svart, T9 = silvergrå.

A28-71308	80x30x2 cm		1998:-
A28-71310	100x30x2 cm		1874:-
A28-71410	100x40x2 cm		2498:-
A28-71000	Avvikande format (minsta mått 0,25 kvm). Tjocklek 2 cm		Mot offert

Hyllplan i björkfanér.

A28-91308	80x30x2 cm		844:-
A28-91408	80x40x2 cm		1019:-
A28-91000	Avvikande format (minsta mått 0,25 kvm). Tjocklek 2 cm.		2288:- / kvm

Hyllplan i björkmelamin.



A28-72308

Artikelnummer	Mått	Övrigt	Pris
A28-72000	Avvikande format (minsta mått 0,25 kvm). Tjocklek 2 cm		mot offert
Hyllplan i bokfanér.			
A28-92308	80x30x2 cm		330:-
A28-92408	80x40x2 cm		432:-
A28-92000	Avvikande format (minsta mått 0,25 kvm). Tjocklek 2 cm.		2922:- / kvm

Hyllplan i bokmelamin.



714-715 711-C4



LÄS



KLINKA



HYLLPLAN



MELLANVÄGG



A24-ZTZ005



MATTA



TOPP/KRÖNSKIVA

## TILLBEHÖR SPACE/PEACE FÖRVARING

Artikelnummer	Utförande	Pris	
714-715	Hängmappsinsats	1046:-	
711-C4	Backinsats inkl. 7 st backar, C4. Svart	639:-	
712-C3	Backinsats inkl. 7 st backar, C3. Svart.	964:-	
LÄS-DÖRR	Lås till slagdörrar	264:-	
LÄS-GARD	Lås till garderober med mellansida.	275:-	
LÄS-SKJUTDÖRR	Lås till skåp med skjutdörrar.	275:-	
Lås till Space och Peace serien.			
A23-A3906	Klinka för hänglås i slagdörr.	116:-	
Låsklinka till slagdörrar för hänglås, lås ingår inte			
		Pris 1	Pris 2
X-213	Hyllplan till space skåp L76*D34,3*TJ 2 cm	300:-	234:-
X-803	Hyllplan L80*D30*TJ20 cm	285:-	227:-
X-804	Hyllplan L80*D40*TJ20 cm	300:-	234:-
Lös hyllplan till Space och Peace serien samt väggmontering. Pris 1 = faner Pris 2 = laminat. För val av material, ersätt X med: 2=Bokfaner 4=Björkfaner, Björk 20=Boklaminat, 40=Björklaminat, 50=Vitlaminat.			
X-S020	Mellanvägg till space skåp med H40 cm TJ 2 cm	287:-	224:-
X-S040	Mellanvägg till space skåp med H80 cm TJ 2 cm	308:-	240:-
Mellanvägg till Space och Peace Pris 1 = faner Pris 2 = laminat. För val av material, ersätt X med: 2=Bokfaner 4=Björkfaner, Björk 20=Boklaminat, 40=Björklaminat, 50=Vitlaminat.			
A24-ZTZ005	3-lådig lådsats till Spaceskåp H 38*B40*D34,5 Cm	2652:-	
För placering i Space/Peace skåp med djup 41 cm, grålaminat.			
B30-80186688	Matta för placering i klädska, mått ca B38*D58Cm	66:-	
Matta till ex klädska i Space och Peace serien.			
		Pris 1	Pris 2
X-TSXXX	Toppskiva för placering ovanpå skåp, pris per kvm.	3361:-	3159:-
Topp/krönskiva, tjocklek 20 mm för placering på Space, Peace och Heigh serien. Min 0,32 Kvm. max storlek 2000*1200 mm. Pris 1 = faner och Ht lam Pris 2 = laminat. För val av material, ersätt X med: 2=Bokfaner 4=Björkfaner, 22 Ht lam i bok 44 Ht lam i Björk 20=Boklaminat, 40=Björklaminat, 50=Vitlaminat. Skiva i linoleum Pris 1 x 25% För XXXX ange Längd *Djup i cm.			
A15-3930.xxx.100x	Topp/krönskiva för placering ovanpå skåp High	3734:-/lpm	
Topp/krönskiva för placering uppe på High-serien. Tjocklek 38 mm. Djup 32, 48, 60 cm. Pris/lpm, minimimått längd: 0,8 lpm. Finns i bok-, björk- eller vitlaminat. Postlaminerad framkant. Kortsidor kanlistad i PP-list 2 mm. Vid beställning, ersätt xxx med önskat djup och ersätt x med önskat material enl: 1=bok, 2=björk, 3=vit. Tillval: kantlist baksida. Art.nr: 3930.KL. Pris: 421 :-			
-Logga	Logga för placering på lämpligt ställe	Offert	
Logga för placering på Space och Peace serien, original från kund krävs.			
X -Space-Spec	Anpassat mått av space skåp.	+15%	
Samtliga våra förvaringar går att tillverka i anpassade mått och eller utföranden, utgå från mostvarande Peace modell och slå på ovan angiven procentsats för ca pris, alt. begär offert för exakt pris.			



## TILLBEHÖR SPACE, PEACE OCH FLEX HURTSAR



PENNINSATS



INRH10



INRH30



PENNINSATS



6BFACK



MVÄGG6

PENNINSATS	Antracitgrå	79:-
------------	-------------	------

Lös penninsats. För placering bland annat i Hurtsar alt Peace eller Peace förvaring.

INRH10	1 st mellanvägg A6 + 6 st blankettfack	231:-
--------	--	-------

Standardinredning för hurts H10.

INRH30	2 st mellanvägg A6 + 6 st blankettfack + 1 st penninsats	313:-
--------	--	-------

Standardinredning för hurts H30.

PENNINSATS	Antracitgrå	79:-
------------	-------------	------

Penninsats till öppen hurts-låda.

6BFACK	Antracitgrå	202:-
--------	-------------	-------

Blankettfackssats till A6-låda. 6 st fack.

MVÄGG6	Antracitgrå	30:-
--------	-------------	------

Lös mellanvägg till hurtslåda A6 eller A7.



B22-8202000109



A27LEDD1000



A27-D500-B



A27-D100 B

Olika alternativ på lämpliga belysning för arbetsplatsen från kvalitetsleverantörer. Armaturerna har olika egenskaper och funktion för att passa de skiftande behov som finns på dagens arbetsplatser.

Artikelnummer	Utförande	Pris
B22-820200010X	Angle Lamp 01	1655:-

Angle är en stilren och flexibel lampa som passar alla skrivbord och arbetsplatser. Med fem ljusstyrkor att välja mellan och ett tidlöst, elegant formspråk får man mycket design för pengarna. Lampans arm kan också justeras från 0 till 130 grader för att få precis rätt vinkel för stunden. Det går dessutom enkelt att ladda mobilen i det USB-uttaget som finns i lampfoten. Lampan slås också automatiskt av efter fyra timmars bruk med hjälp av en Eco-timer. Finns i vitt och svart, för X ange 1 = Vit 9 = Svart.

A27LEDD1000	D1000	3387:-
-------------	-------	--------

Arbetsbelysning med ledande ljusergonomi LED D100 Stilren design för bordsmontage. CRI index 94 6 ljuslägen 5 ljusstemperaturer, från dagsljus till varmt kvällsljus 5-25W, timer, automatisk släckning, klämfäste. Finns i svart.

A27-D500-B	D500	2074:-
------------	------	--------

3 ledad arbetsbelysning i aluminium med bordsfäste. LED lampa med 500 lumen och 4 olika färgtemperaturer, roterbar/vinklinsbar gör det möjligt att ställa lampans vinkel för en assymetrisk eller symmetrisk ljusbild efter behov. Dimbar i 6 steg samt samt flimmerfri. Finns i svart.

A27-D100B	D100B	1507:-
-----------	-------	--------

LED arbetslampa med 440 lumen och 3 olika färgtemperaturer, Usb laddare, justerbara arm samt bordsfot. Dimbar i 5 steg samt flimmerfri. Finns i svart.

--	--



# MÖTESBORD



Thules bordsserie Meeting innehåller bordslösningar som passar utmärkt i olika mötesmiljöer, exempelvis konferens och utbildning, men även i samvaron eller fiket. Borden finns dels som enskilda bord men även ett modulsystem där olika bordsmoduler passas ihop till den storlek ni önskar. Borden går att få med flera olika skiv och benalternativ, tex faner, laminat, högtryckslaminat, pelarstativ, runda metallben, även specialutförande, se under respektive serie.



## MEETING SPACE X BORDSFAKTA

**Bordsstativ:** Kvadratisk pelare 10\*10 cm samt kryssfot i metall. Ställfötter för att ta upp ojämnheter. Bordshöjd höjd std 72 cm men även andra höjder är möjliga ex, 62/55 cm. Andra storlekar finns, begär offert. Se tillbehör för bord.

**Material Skiva:** Thule std. skivtjocklek 2cm. Mjukt rundade hörn med radie på 2 cm som std, även tj. 2,2/2,5cm är möjligt. För val av skivyta, ersätt x med följande: 2=Bok 4=Björk Faner 22=Bok 44= Björk HT Lam 2,2cm 20=Bok 40=Björk 50=Vit Laminat. 56= Skiva i vittlaminat med svart kantlist. Även andra skivor och material är möjliga.

**Priser:** 1 Gäller för skiva med: 2=Bok 4=Björk Faner 22=Bok 44= Björk Högtryckslaminat Linoleum Pris 1 x 15% 56= Skiva i vittlaminat med svart kantlist. 2 Gäller för skiva med: 20=Bok 40=Björk 50=Vit Laminat

**Stativfärger:** För val av stativfärg ersätt XX med: RS=Svart. R=Vitt RC= Silvergrå som tillval, se sida för tillbehör.

**Bra tillbehör:** Kabelränna/dike, anslutning för el, nät mm. Se sida tillbehör bord



4-MÄS5212-XRC

Artikelnummer	Mått LxBxH	Pris 1	Pris 2
X-MÄS5212-XXX	520x120x72 cm	28.335,-	23.752,-

Mötesbord Space X bestående av 2st 120x120cm skivor och 2st 140x120cm skeppsformade. För färg på ben, XX, ange: RS=Svart, R=Vit. RC=Silvergrå. Priset avser komplett bord enligt bild.



4-MÄS4812-XRC

X-MÄS4812-XXX	480x120x72 cm	26.531,-	21.986,-
---------------	---------------	----------	----------

Mötesbord Space X bestående av 2st 120x120cm skivor och 2st 120x120cm skeppsformade. För färg på ben, XX, ange: RS=Svart, R=Vit. RC=Silvergrå. Priset avser komplett bord enligt bild.



4-MÄS3612-XRC

X-MÄS3612-XXX	360x120x72 cm	19.905	
---------------	---------------	--------	--

Mötesbord Space X bestående av 1st 120x120cm skiva och 2st 120x120cm skeppsformade. För färg på ben, XX, ange: RS=Svart, R=Vit. RC=Silvergrå. Priset avser komplett bord enligt bild.



4-MAS2812-XRC



4-MS209-XRC



4-MS189-XRC

Artikelnummer	Mått LxBxH	Pris 1	Pris 2
X-MAS2812-XXX	280x120x72 cm	18.128:-	15.366:-

Skeppsformat Mötesbord Space X bestående av 2st 140x120cm skeppsformade skivor.  
För färg på ben, XX, ange: RS=Svart, R=Vit. RC=Silvergrå. Priset avser komplett bord enligt bild.

X-MS209-XXX	200x90x72 cm	17.255:-	14.625:-
-------------	--------------	----------	----------

Skeppsformat Mötesbord Space X bestående av en hel 200x90cm skeppsformad skiva.  
För färg på ben, XX, ange: RS=Svart, R=Vit. RC=Silvergrå. Priset avser komplett bord enligt bild.

X-MS189-XXX	180x90x72 cm	16.487:-	13.975:-
-------------	--------------	----------	----------

Skeppsformat Mötesbord Space X bestående av en hel 180x90cm skeppsformad skiva.  
För färg på ben, XX, ange: RS=Svart, R=Vit. RC=Silvergrå. Priset avser komplett bord enligt bild.



Thules bordsserie Meeting innehåller bordslösningar som passar utmärkt i olika mötesmiljöer, exempelvis konferens och utbildning, men även i samvaron eller fiket. Borden finns dels som enskilda bord men även ett modulsystem där olika bordsmoduler passas ihop till den storlek ni önskar. Borden är demonterbara, går att bygga om och få med flera olika benalternativ, tex pelarstativ, träben eller runda metallben, se under respektive serie.

## MEETING SPACE T BORDSFAKTA



**Bordsstativ:** T och X ben i metall med justerbar golvfot, stativen är demonterbara. Bordshöjd höjd std 72 cm men även andra höjder är möjliga ex. 62/55 cm se nedan angivna höjdmått. Andra storlekar finns, begär offert.

**Priser:** 1 Gäller för skiva med:  
2=Bok 4=Björk Faner  
22=Bok 44= Björk Högtryckslaminat Linoleum Pris 1 x 15%  
56= Skiva i vitlaminat med svart kantlist.  
2 Gäller för skiva med:  
20=Bok 40=Björk 50=Vit Laminat

**Material Skiva:** Thule std. skivjocklek 2cm  
Mjukt rundade hörn med radie på 2 cm som std, även tj. 2,2/2,5cm är möjligt  
För val av skivyta, ersätt x med följande:  
2=Bok 4=Björk Faner  
22=Bok 44= Björk HT Lam 2,2cm  
20=Bok 40=Björk 50=Vit Laminat.  
56= Skiva i vitlaminat med svart kantlist.  
Även andra skivor och material är möjliga.

**Stativfärger:** För val av stativfärg ersätt XX med:  
RS=Svart RC=Silvergrå  
R=Vit som tillval, se sida för tillbehör.

**Bra tillbehör:** Kabelränna/dike, anslutning för el, nät mm.  
Se sida tillbehör bord



Artikelnummer	Mått LxBxH	Pris 1	Pris 2
X-M5212-T1XX	520x120x72cm	15.773:-	14.122:-
Mötesbord Meeting T bestående av totalt 3 st skivor och stativ. För färg på ben, XX, ange: RS=Svart, RC=Silvergrå. R=Vit (tillval). Priset avser komplett bord enligt bild.			
X-M4412-T1XX	440x120x72cm	14.201:-	12.714:-
Mötesbord Meeting T bestående av totalt 3 st skivor och stativ. För färg på ben, XX, ange: RS=Svart, RC=Silvergrå. R=Vit (tillval). Priset avser komplett bord enligt bild.			
X-M3812-T1XX	380x120x72cm	12.475:-	11.051:-
Mötesbord Meeting T bestående av totalt 2 st skivor och stativ. För färg på ben, XX, ange: RS=Svart, RC=Silvergrå. R=Vit (tillval). Priset avser komplett bord enligt bild.			
X-M309-T1XX	300x90x72cm	9966:-	8836:-
Mötesbord Meeting T bestående av totalt 2 st skivor och stativ. För färg på ben, XX, ange: RS=Svart, RC=Silvergrå. R=Vit (tillval). Priset avser komplett bord enligt bild.			



4-MS5212-T1RC



4-MS4412-T1RC



4-MS3812-T1RC



4-MS3212-T1RC



4-MS2812-T1RC



4-MS2412-T1RC



4-MS309-T1RC

Artikelnummer	Mått LxBxH	Pris 1	Pris 2
X-MS5212-T1XX	520x120x72cm	16.784:-	15.105:-
Skeppsformat mötesbord Meeting T bestående av totalt 3 st skivor och stativ. För färg på ben, XX, ange: RS=Svart, RC=Silvergrå. R=Vit (tillval). Priset avser komplett bord enligt bild.			
X-MS4412-T1XX	440x120x72cm	15.107:-	13.526:-
Skeppsformat mötesbord Meeting T bestående av totalt 3 st skivor och stativ. För färg på ben, XX, ange: RS=Svart, RC=Silvergrå. R=Vit (tillval). Priset avser komplett bord enligt bild.			
X-MS3812-T1XX	380x120x72cm	12.995:-	11.611:-
Skeppsformat mötesbord Meeting T bestående av totalt 2 st skivor och stativ. För färg på ben, XX, ange: RS=Svart, RC=Silvergrå. R=Vit (tillval). Priset avser komplett bord enligt bild.			
X-MS3212-T1XX	320x120x72cm	11.517:-	10.365:-
Skeppsformat mötesbord Meeting T bestående av totalt 2 st skivor och stativ. För färg på ben, XX, ange: RS=Svart, RC=Silvergrå. R=Vit (tillval). Priset avser komplett bord enligt bild.			
X-MS2812-T1XX	280x120x72cm	10.767:-	9992:-
Skeppsformat mötesbord Meeting T bestående av totalt 2 st skivor och stativ. För färg på ben, XX, ange: RS=Svart, RC=Silvergrå. R=Vit (tillval). Priset avser komplett bord enligt bild.			
X-MS2412-T1XX	240x120x72cm	10.622:-	9560:-
Skeppsformat mötesbord Meeting T bestående av totalt 2 st skivor och stativ. För färg på ben, XX, ange: RS=Svart, RC=Silvergrå. R=Vit (tillval). Priset avser komplett bord enligt bild.			
X-MS309-T1XX	300x90x72cm	10.247:-	9760:-
Skeppsformat mötesbord Meeting T bestående av totalt 2 st skivor och stativ. För färg på ben, XX, ange: RS=Svart, RC=Silvergrå. R=Vit (tillval). Priset avser komplett bord enligt bild.			





4-MS209-T1RC



4-MS189-T1RC



4-M209-T1RC



4-M189-T1RC



4-M168-T1RC



4-M148-T1RC



4-M88-T1RC

Artikelnummer	Storlek LxB	Pris 1	Pris 2
X-MS249-T1XX	240x90x72cm	6912:-	6222:-
Skeppsformat mötesbord Meeting T bestående av totalt 2 st skivor och stativ. För färg på ben, XX, ange: RS=Svart, RC=Silvergrå. R=Vit (tillval). Priset avser komplett bord enligt bild.			
X-MS209-T1XX	200x90x72 cm	6700:-	6030:-
Skeppsformat mötesbord Meeting T bestående av 1 skiva samt 1st stativ. För färg på ben, XX, ange: RS=Svart, RC=Silvergrå. R=Vit (tillval). Priset avser komplett bord enligt bild.			
X-MS189-T1XX	180x90x72 cm	6229:-	5606:-
Skeppsformat mötesbord Meeting T bestående av 1 skiva samt 1st stativ. För färg på ben, XX, ange: RS=Svart, RC=Silvergrå. R=Vit (tillval). Priset avser komplett bord enligt bild.			
X-M209-T1XX	200x90x72 cm	6315:-	5762:-
Mötesbord Meeting T bestående av 1 skiva samt 1st stativ. För färg på ben, XX, ange: RS=Svart, RC=Silvergrå. R=Vit (tillval). Priset avser komplett bord enligt bild.			
X-M189-T1XX	180x90x72 cm	6042:-	5438:-
Mötesbord Meeting T bestående av 1 skiva samt 1st stativ. För färg på ben, XX, ange: RS=Svart, RC=Silvergrå. R=Vit (tillval). Priset avser komplett bord enligt bild.			
X-M168-T1XX	160x90x72 cm	4082:-	3731:-
Mötesbord Meeting T bestående av 1 skiva samt 1st stativ. För färg på ben, XX, ange: RS=Svart, RC=Silvergrå. R=Vit (tillval). Priset avser komplett bord enligt bild.			
X-M148-T1XX	140x80x72 cm	3810:-	3491:-
Mötesbord Meeting T bestående av 1 skiva samt 1st stativ. För färg på ben, XX, ange: RS=Svart, RC=Silvergrå. R=Vit (tillval). Priset avser komplett bord enligt bild.			
X-M88-T1XX	80x80x72 cm	3474:-	3183:-
Mötesbord Meeting T bestående av 1 skiva samt 1st stativ. För färg på ben, XX, ange: RS=Svart, RC=Silvergrå. R=Vit (tillval). Priset avser komplett bord enligt bild.			



4-KR140-662RC



4-KR120-649RC



4-KR80-675RC



4-KR60-641RC

Artikelnummer	Storlek LxB	Pris 1	Pris 2
X-KR140-6HHXX	Ø 140 cm, H 72 cm	23.150:-	20.942:-
Mötesbord Flex med stjärnfotsstativ. För färg på ben, XX, ange: RS=Svart, RC=Silvergrå. R=Vit (tillval). För höjd på bord HH, ange 61=55 cm 62=72 cm, anges vid beställning. Priset avser komplett bord enligt bild.			
X-KR120-6HHXX	Ø 120 cm, H 72 cm	9046:-	8185:-
Mötesbord Flex med stjärnfotsstativ. För färg på ben, XX, ange: RS=Svart, RC=Silvergrå. R=Vit (tillval). För höjd på bord HH, ange 29=55 cm 49=72 cm, anges vid beställning. Priset avser komplett bord enligt bild.			
X-KR80-67HXX	Ø 80 cm, H 72 cm	4985:-	4411:-
Mötesbord Flex med stjärnfotsstativ. För färg på ben, XX, ange: RS=Svart, RC=Silvergrå. R=Vit (tillval). För höjd på bord H, ange 4=55 cm 5=72 cm 6=90 cm 7=110 cm, anges vid beställning. Priset avser komplett bord enligt bild.			
X-KR60-64HXX	Ø 60 cm, H 60 cm	4345:-	3901:-
Mötesbord Flex med stjärnfotsstativ. För färg på ben, XX, ange: RS=Svart, RC=Silvergrå. R=Vit (tillval). För höjd på bord H, ange 0=55 cm 1=72 cm 2=90 cm 3=110 cm, anges vid beställning. Priset avser komplett bord enligt bild.			



Thules bordsserie Meeting innehåller bordslösningar som passar utmärkt i olika mötesmiljöer, exempelvis konferens och utbildning, men även på fikaplatsen eller samvaron. Borden finns dels som enskilda bord men även ett modulsystem där olika bordsmoduler passas ihop till den storlek ni önskar. Borden går att få med flera olika benalternativ, tex pelarstativ, träben eller runda metallben, se under respektive serie.

## MEETING ROUND BORDSFAKTA



**Bordsstativ:** Runt pelarstativ i metall enl Thule std.  
Golvplatta med centrumförhöjning för att ta upp ojämnheter i golvet.  
Bordshöjd höjd std 72 cm men även andra höjder är möjliga ex, 110/62/55 cm  
Se nedan angivna höjdmått.  
Andra storlekar finns, begär offert.  
Se tillbehör för bord.

**Priser:**

Även andra skivor och material är möjliga  
**1** Galler för skiva med:  
2=Bok 4=Björk Faner  
22=Bok 44= Björk Högtryckslaminat  
Linoleum Pris **1** x 15%  
56= Skiva i vitlaminat med svart kantlist.  
**2** Galler för skiva med:  
20=Bok 40=Björk 50=Vit Laminat

**Material Skiva:** Thule std. skivtjocklek 2cm  
Mjukt rundade hörn med radie på 2 cm som std, även tj. 2,2/2,5cm är möjligt  
För val av skivyta, ersätt x med följande:  
2=Bok 4=Björk Faner  
22=Bok 44= Björk HT Lam 2,2cm  
20=Bok 40=Björk 50=Vit Laminat.  
56= Skiva i vitlaminat med svart kantlist.

**Stativfärger:**

För val av stativfärg ersätt XX med:  
RS=Svart RC=Silvergrå  
R=Vitt som tillval, se sida för tillbehör.

**Bra tillbehör:**

Kabelränna/dike, anslutning för el, nät mm.  
Se sida tillbehör bord



4st 4-K1212-RS

Artikelnummer	Storlek LxB	Pris 1	Pris 2
4st X-K1212-R1XX	480x120x72 cm	21.325,-	19.192,-

Mötesbord Round, bestående av totalt 4 st skivor á 120x120 cm. Bordet är delbart och respektive del kan vid behov byggas om till fristående eller i annan kombination. För färg på ben, XX, ange: RS=Svart, RC=Silvergrå. R=Vitt (tillval). Priset avser komplett bord enligt bild.



3st 4-K1212-RS

3st X-K1212-R1XX	360x120x72cm	15.992,-	14.393,-
------------------	--------------	----------	----------

Mötesbord Round, bestående av totalt 3 st skivor á 120x120 cm. Bordet är delbart och respektive del kan vid behov byggas om till fristående eller i annan kombination. För färg på ben, XX, ange: RS=Svart, RC=Silvergrå. R=Vitt (tillval). Priset avser komplett bord enligt bild.



4-K209-RS

X-K209-R1XX	200x90x72cm	7162,-	6481,-
-------------	-------------	--------	--------

Mötesbord Round, bestående av skiva 200\*90 cm. För färg på ben, XX, ange: RS=Svart, RC=Silvergrå. R=Vitt (tillval). Priset avser komplett bord enligt bild.



2st 4-KÄS1212-RS + 2st 4-K1212-RS



2st 4-KÄS1212-RS + 1st 4-K1212-RS



4-MS209-RS

Artikelnummer	Mått LxBxH	Pris 1	Pris 2
2st X-KÄS1212-R1XX+2st X-K1212-R1XX	480x120x72 cm	22.492:-	20.024:-

Mötesbord Round, bestående av totalt 4 st skivor á 120x120 cm. Bordet är delbart och respektive del kan vid behov byggas om till fristående eller i annan kombination. För färg på ben, XX, ange: RS=Svart, RC=Silvergrå. R=Vit (tillval). Priset avser komplett bord enligt bild.

2st X-KÄS1212-R1XX+1st X-K1212-R1XX	360x120x72 cm	17.116:-	15.445:-
-------------------------------------	---------------	----------	----------

Mötesbord Round, bestående av totalt 3 st skivor á 120x120 cm. Bordet är delbart och respektive del kan vid behov byggas om till fristående eller i annan kombination. För färg på ben, XX, ange: RS=Svart, RC=Silvergrå. R=Vit (tillval). Priset avser komplett bord enligt bild.

X-MS209-R1XX	200x90x72 cm	8983:-	8128:-
--------------	--------------	--------	--------

Skeppsformat mötesbord Round med skiva 200\*90 cm. För färg på ben, XX, ange: RS=Svart, RC=Silvergrå. R=Vit (tillval). Priset avser komplett bord enligt bild.



Thules bordsserie Meeting innehåller bordslösningar som passar utmärkt i olika mötesmiljöer, exempelvis konferens och utbildning, men även i samvaron eller fiket. Borden finns dels som enskilda bord men även ett modulsystem där olika bordsmoduler passas ihop till den storlek ni önskar. Borden går att få med flera olika benalternativ, tex pelarstativ, träben eller runda metallben, se under respektive serie.

## MEETING FUNCO BORDSFAKTA



**Bordsstativ:** Runda ben i metall enl Thule std. Bordshöjd höjd std 72 cm men även andra höjder är möjliga ex, 62/55 cm Andra storlekar finns, begär offert. Se tillbehör för bord.

**Priser:** 1 Gäller för skiva med:  
2=Bok 4=Björk Faner  
22=Bok 44= Björk Högtryckslaminat  
Linoleum Pris 1 x 15%  
56= Skiva i vitlaminat med svart kantlist.  
2 Gäller för skiva med:  
20=Bok 40=Björk 50=Vit Laminat

**Material Skiva:** Thule std. skivtjocklek 2cm  
Mjukt rundade hörn med radie på 2 cm som std, även tj. 2,2/2,5cm är möjligt  
För val av skivyta, ersätt x med följande:  
2=Bok 4=Björk Faner  
22=Bok 44= Björk HT Lam 2,2cm  
20=Bok 40=Björk 50=Vit Laminat.  
56= Skiva i vitlaminat med svart kantlist.  
Även andra skivor och material är möjliga

**Stativfärger:** För val av stativfärg ersätt XX med:  
RS=Svart RC=Silvergrå  
R=Vitt som tillval, se sida för tillbehör.

**Bra tillbehör:** Kabelränna/dike, anslutning för el, nät mm.  
Se sida tillbehör bord



2st 4-FS1212-1RS + 2st 4-K1212-1RS

Artikelnummer	Mått LxBxH	Pris 1	Pris 2
2st X-FS1212-1XX + 2st X-K1212-1XX	480x120x72 cm	13.866:-	12.479:-

Format mötesbord Funco, fast höjd, ställbar fot, bestående av totalt 4 st skivor á 120x120 cm. För färg på ben, XX, ange: RS=Svart, RC=Silvergrå. Priset avser komplett bord enligt bild.



2st 4-FS1212-1RS + 1st 4-K1212-1RS

2st X-FS1212-1XX + 1st X-K1212-1XX	360x120x72 cm	10.460:-	9414:-
------------------------------------	---------------	----------	--------

Format mötesbord Funco, fast höjd, ställbar fot, bestående av totalt 3 st skivor á 120x120 cm. För färg på ben, XX, ange: RS=Svart, RC=Silvergrå. R=Vit (tillval). Priset avser komplett bord enligt bild.



4-FS2412-1RS

X-FS2412-1XX	240x120x72 cm	6143:-	5148:-
--------------	---------------	--------	--------

Båtformat mötesbord Funco, fast höjd, ställbar fot, bestående av 2st skivor á FS1212, 120\*120 cm. För färg på ben, XX, ange: RS=Svart, RC=Silvergrå. R=Vit (tillval). Priset avser komplett bord enligt bild.



4-FS188-1RS



4-FM137-1RS



4-K2011--1RS



4-K2010-1RS



4-K188-1RS



4-K168-1RS



4-K148-1RS



4-K126-1RS

Artikelnummer	Mått LxBxH	Pris 1	Pris 2
X-FM188-1XX	180x80x72 cm	4456:-	4010:-
Båtformat mötesbord Funco, med rundad gavelsida, fast höjd, ställbar fot. För färg på ben, XX, ange: RS=Svart, RC=Silvergrå. R=Vit (tillval). Priset avser komplett bord enligt bild.			
X-FM137-1XX	130x70x72 cm	2320:-	2088:-
Båtformat mötesbord Funco, fast höjd, ställbar fot. För färg på ben, XX, ange: RS=Svart, RC=Silvergrå. R=Vit (tillval). Priset avser komplett bord enligt bild.			
X-K2011-1XX	200x110x72 cm	3612:-	3251:-
Mötesbord Funco, fast höjd, ställbar fot. För färg på ben, XX, ange: RS=Svart, RC=Silvergrå. R=Vit (tillval). Priset avser komplett bord enligt bild.			
X-K2010-1XX	200x100x72 cm	3503:-	3153:-
Mötesbord Funco, fast höjd, ställbar fot. För färg på ben, XX, ange: RS=Svart, RC=Silvergrå. R=Vit (tillval). Priset avser komplett bord enligt bild.			
X-K188-1XX	180*80x72 cm	2869:-	2582:-
Mötesbord Funco, fast höjd, ställbar fot. För färg på ben, XX, ange: RS=Svart, RC=Silvergrå. R=Vit (tillval). Priset avser komplett bord enligt bild.			
X-K168-1XX	160*80x72 cm	2622:-	2360:-
Mötesbord Funco, fast höjd, ställbar fot. För färg på ben, XX, ange: RS=Svart, RC=Silvergrå. R=Vit (tillval). Priset avser komplett bord enligt bild.			
X-K148-1XX	140x80x72 cm	2397:-	2158:-
Mötesbord Funco, fast höjd, ställbar fot. För färg på ben, XX, ange: RS=Svart, RC=Silvergrå. R=Vit (tillval). Priset avser komplett bord enligt bild.			
X-K126-1XX	120x60x72 cm	2294:-	2064:-
Mötesbord Funco, fast höjd, ställbar fot. För färg på ben, XX, ange: RS=Svart, RC=Silvergrå. R=Vit (tillval). Priset avser komplett bord enligt bild.			



4-E1810-1RS



4-KR120-1RS



4-KR100-1RS



4-K808-1RS



4-KR606-1RS



4-K126-1LRS



4-KR60-1LRS

Artikelnummer	Storlek LxB	Pris 1	Pris 2
X-E1810-1XX	180x100x72 cm	4787:-	4304:-
Mötesbord Funco, fast höjd, ställbar fot, med ellippsformad skiva. För färg på ben, XX, ange: RS=Svart, RC=Silvergrå. R=Vit (tillval). Priset avser komplett bord enligt bild.			
X-KR120-1XX	Ø 120 cm, H 72 cm	3616:-	3255:-
Mötesbord Funco, fast höjd, ställbar fot.. För färg på ben, XX, ange: RS=Svart, RC=Silvergrå. R=Vit (tillval). Priset avser komplett bord enligt bild.			
X-KR100-1XX	Ø 100 cm, H 72 cm	2674:-	2406:-
Mötesbord Funco, fast höjd, ställbar fot.. För färg på ben, XX, ange: RS=Svart, RC=Silvergrå. R=Vit (tillval). Priset avser komplett bord enligt bild.			
X-K808-1XX	80x80x72 cm	1933:-	1740:-
Mötesbord Funco, fast höjd, ställbar fot. För färg på ben, XX, ange: RS=Svart, RC=Silvergrå. R=Vit (tillval). Priset avser komplett bord enligt bild.			
X-KR60-1XX	Ø 60 cm, H 72 cm	2149:-	1934:-
Mötesbord Funco, fast höjd, ställbar fot.För färg på ben, XX, ange: RS=Svart, RC=Silvergrå. R=Vit (tillval). Priset avser komplett bord enligt bild.			
X-K126-1LXX	120x60H60 cm	2160:-	1944:-
Mötesbord Funco, fast höjd, ställbar fot. För färg på ben, XX, ange: RS=Svart, RC=Silvergrå. Priset avser komplett bord enligt bild.			
2-KR60-1LXX	Ø 60 cm, H 60 cm	2138:-	1924:-
Mötesbord Funco, fast höjd, ställbar fot, lågt stativ. För färg på ben, XX, ange: RS=Svart, RC=Silvergrå. R=Vit (tillval). Priset avser komplett bord enligt bild.			



4-KR120-R72RS



4-KR100-R72RS



4-KR90-R72RS



4-KR70-R72RS



4-KR60-R72RS



4-KR80-TXLRC



4-KR60-TXLRC



4-K808-TXLRC



4-K606-TXLRC

Artikelnummer	Mått LxBxH	Pris 1	Pris 2
X-KR120-R72XX	Ø 120x H 72 cm	6085:-	5476:-
Mötesbord Meeting Ceasar pelarstativ, rund fot. För färg på ben, XX, ange: RS=Svart, RC=Silvergrå. Bordet finns även i höjd 55 alt.110 cm Priset avser komplett bord enligt bild.			
X-KR100-R72XX	Ø 100x H 72 cm	4702:-	4233:-
Mötesbord Meeting Ceasar pelarstativ, rund fot. För färg på ben, XX, ange: RS=Svart, RC=Silvergrå. Bordet finns även i höjd 55 alt.110 cm Priset avser komplett bord enligt bild.			
X-KR90-R72XX	Ø 90x H 72 cm	3365:-	3077:-
Mötesbord Meeting Ceasar pelarstativ, rund fot. För färg på ben, XX, ange: RS=Svart, RC=Silvergrå. Bordet finns även i höjd 55 alt.110 cm Priset avser komplett bord enligt bild.			
X-KR70-R72XX	Ø 70x H 72 cm	2833:-	2589:-
Mötesbord Meeting Ceasar pelarstiv rund fot. För färg på ben, XX, ange: RS=Svart, RC=Silvergrå. Bordet finns även i höjd 55 alt.110 cm Priset avser komplett bord enligt bild.			
X-KR60-R72XX	Ø 60x H 72 cm	2639:-	2380:-
Mötesbord Meeting Ceasar pelarstativ, rund fot. För färg på ben, XX, ange: RS=Svart, RC=Silvergrå. Bordet finns även i höjd 55 alt.110 cm Priset avser komplett bord enligt bild.			
X-KR80-TXLXX	Ø 80 cm, H 60 cm	2633:-	2370:-
Mötesbord Flex med stjärnfotsstativ. För färg på ben, XX, ange: RS=Svart, RC=Silvergrå. R=Vit (tillval). Priset avser komplett bord enligt bild.			
X-KR60-TXLXX	Ø 60 cm, H 60 cm	2832:-	2548:-
Mötesbord Flex med stjärnfotsstativ. För färg på ben, XX, ange: RS=Svart, RC=Silvergrå. R=Vit (tillval). Priset avser komplett bord enligt bild.			
X-K808-TXLXX	80x80x60 cm	3248:-	2924:-
Mötesbord Flex med stjärnfotsstativ. För färg på ben, XX, ange: RS=Svart, RC=Silvergrå. R=Vit (tillval). Priset avser komplett bord enligt bild.			
X-K606-TXLXX	80x80x60 cm	2829:-	2546:-





3577-400.000x + 3577.110.000x +  
3577.100.000X

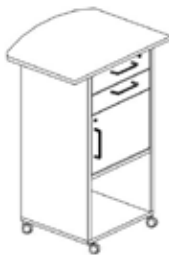

3577-400.000x + 3577.110.000x +  
3577.200.000X



3577-400.000x + 3577.110.000x

Artikelnummer	Storlek	Pris
B32-72-0369	90*120 cm	2028:-
B32-72-0371	150*120 cm	3529:-
B32-72-0372	200*120 cm	4236:-
B32-72-0374	300*120 cm	6383:-
A25-28833	400*120 cm	10462:-

A25-40445 Startset: 4 pennor, magnetiska pennhållare, 5 magneter, taveludd inkl extrafilter, rengöringsspray samt microfiberduk. 782:-

Whiteboardtavlor av hög kvalitet, tillverkad av emaljerat stål. Den tåliga ytan gör tavlan lämplig för intensivt användande. Softlineprofil i aluminium med grå hörn. 7,8 mm spånskiva med 0,4 mm stålbaksida ger god stabilitet. Levereras komplett med 300 mm pennhylla och monteringsbeslag. Ev montering på vägg tillkommer.

A15-3577-400.000x + 3577.110.000x B41xD41xH107 cm 8323:-

Ståpulpst i laminat inkl toppskiva, 60x60x2 cm. 2 st lådor med lås på varje låda samt dämpning och utdragsstopp. 2 öppna fack. Bygelhandtag.

För material, X, ange: 1 = bok, 2 = björk, 3 = vit.

Tillval: Lucka A4 med lås, integrerad dämpning och självstängning. Bygelhandtag. Art.nr: 3577.200.000X. Pris: 811:-

Tillval: Klaff 40x40 cm. Placeras 32 cm ner på sidan Art.nr: 3577.100.000x. Pris: 1546:-



## STOLAR OCH FÅTÖLJER





01-TUN1104H



01-TUN1104L



01-TUN1104HU



01-TUN1104LU

WORK är en serie utmärkta och prisvärda arbets samt mötesstolar vilka fungerar lika bra i den traditionella som i den aktivitetsbaserade arbetsmiljön. Stolarna uppfyller givetvis gällande standarder för respektive stol, flera av Astrix 1104 modellerna är även certifierade enligt nya Möbelfakta. Prisgrupp (PG) 1-4 är prissatta beroende på vilken tygkvalité som möbelen kläs med. PG 4 = skinn i standardkvalité, även kundtyg är möjligt.

Artikelnummer	PG 1	PG 2	PG 3	PG 4
X-TUN1104H	7124:-	7706:-	9305:-	11.370:-

Arbetsstol Astrix, hög rygg, hög och sänkbar, bra svankstöd, gungfunktion och multiflex fullfunktionsmekanism, dvs både sk. free float och synkroning. Enkla regler för inställning av bla: Sittdjup, sitthöjd, höjjusterbar rygg, reglerbart gungmotstånd, läsbar i olika lägen. 4D-armstöd (djup, bredd, vinkel och höjd) aluminiumfotkruss som standard. Manual är tydligt bifogad, finns även filmer för inställningshjälp på vår hemsida. Klarar belastningar på upp till 110 kg. Hjul med gummibana enligt EU-norm, för både mjuka och hårda golv.

Astrix har som std (PG 1) tyg Fighter. För X ersätt med 01= Svart tyg 02= Grått tyg 03 = Rött tyg.

Mått: sitthöjd: Som std. A 39,5-52,5 cm, finns även som B 42-54 cm, sittdjup: 47 cm, stolsbredd: 46,5 cm, ryggstödshöjd: ca 62 cm, med nackstöd: 62-90 cm. Se även sida för tillbehör, för tex nackstöd och andra sitt-höjdområden mm.

X -TUN1104L	6233:-	6896:-	8123:-	10.859:-
-------------	--------	--------	--------	----------

Arbetsstol Astrix, mellanhöj rygg, hög och sänkbar, bra svankstöd, gungfunktion och multiflex fullfunktionsmekanism, dvs både sk. free float och synkroning. Enkla regler för inställning av bla: Sittdjup, sitthöjd, höjjusterbar rygg, reglerbart gungmotstånd, läsbar i olika lägen. 4D-armstöd (djup, bredd, vinkel och höjd) aluminiumfotkruss som standard. Manual är tydligt bifogad, finns även filmer för inställningshjälp på vår hemsida. Klarar belastningar på upp till 110 kg. Hjul med gummibana enligt EU-norm, för både mjuka och hårda golv.

Astrix har som std (PG 1) tyg Fighter. För X ersätt med 01= Svart tyg 02= Grått tyg 03 = Rött tyg.

Mått: sitthöjd: Som std. A 39,5-52,5 cm, finns även som B 42-54 cm, stolsbredd: 46,5 cm, ryggstödshöjd: ca 51 cm, med nackstöd: 51-79 cm Se även sida för tillbehör, för tex nackstöd och andra sitt-höjdområden mm.

X-TUN1104HU	5849:-	6431:-	8030:-	10.430:-
-------------	--------	--------	--------	----------

Arbetsstol Astrix, hög rygg, hög och sänkbar, bra svankstöd, gungfunktion och multiflex fullfunktionsmekanism, dvs både sk. free float och synkroning. Enkla regler för inställning av bla: Sittdjup, sitthöjd, höjjusterbar rygg, reglerbart gungmotstånd, läsbar i olika lägen. Manual är tydligt bifogad, finns även filmer för inställningshjälp på vår hemsida. Klarar belastningar på upp till 110 kg. Hjul med gummibana enligt EU-norm, för både mjuka och hårda golv.

Astrix har som std (PG 1) tyg Fighter. För X ersätt med 01= Svart tyg 02= Grått tyg 03 = Rött tyg.

Mått: sitthöjd: Som std. A 39,5-52,5 cm, finns även som B 42-54 cm, stolsbredd: 46,5 cm, ryggstödshöjd: ca 62 cm, med nackstöd: 62-90 cm. Se även sida för tillbehör, för tex nackstöd och andra sitt-höjdområden mm.

X-TUN1104LU	4958:-	5621:-	6943:-	9.787:-
-------------	--------	--------	--------	---------

Arbetsstol Astrix, mellanhöj rygg, hög och sänkbar, bra svankstöd, gungfunktion och multiflex fullfunktionsmekanism, dvs både sk. free float och synkroning. Enkla regler för inställning av bla: Sittdjup, sitthöjd, höjjusterbar rygg, reglerbart gungmotstånd, läsbar i olika lägen. Manual är tydligt bifogad, finns även filmer för inställningshjälp på vår hemsida. Klarar belastningar på upp till 110 kg. Hjul med gummibana enligt EU-norm, för både mjuka och hårda golv.

Astrix har som std (PG 1) tyg Fighter. För X ersätt med 01= Svart tyg 02= Grått tyg 03 = Rött tyg.

Mått: sitthöjd: Som std. A 39,5-52,5 cm, finns även som B 42-54 cm, stolsbredd: 46,5 cm, ryggstödshöjd: ca 51 cm, med nackstöd: 51-79 cm. Se även sida för tillbehör, för tex nackstöd och andra sitt-höjdområden mm.



01-TBS1104H



01-TBS1104L



01-TBS1104HU



01-TBS1104LU



TUN1104-RF



TUN1104-A4



TUN1104-A2

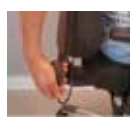

TUN1104-SVP

Artikelnummer	PG 1	PG 2	PG 3	PG 4
X-TBS1104H	7775:-	8357:-	9958:-	12.021:-

Arbetsstol Astrix, hög rygg, hög och sänkbar, med justerbart svankstödsdjup/upplåsbar kudde, (TUN1104-SVP), gungfunktion och multiflex fullfunktionsmekanism, dvs både sk. free float och synkronunga. Enkla reglage för inställning av bla: Sittdjup, sitthöjd, höjjusterbar rygg, reglerbart gungmotstånd, låsbar i olika lägen. 4D-armstöd ( djup, bredd, vinkel och höjd) aluminiumfotkryss som standard. Manual är tydligt bifogad, finns även filmer för inställningshjälp på vår hemsida. Klarar belastningar på upp till 110 kg. Hjul med gummibana enligt EU-norm, för både mjuka och hårda golv.

Astrix har som std ( PG 1) tyg Fighter. För X ersätt med 01= Svart tyg 02= Grått tyg 03 = Rött tyg.

Mått: sitthöjd: Som std. A 39,5-52,5 cm, finns även som B 42-54 cm, sittedjup: 47 cm, stolsbredd: 46,5 cm, ryggstöds höjd: ca 62 cm, med nackstöd: 62-90 cm. Se även sida för tillbehör, för tex nackstöd och andra sitt-höjdområden mm.

X -TBS1104L	6884:-	7547:-	8774:-	11.510:-
-------------	--------	--------	--------	----------

Arbetsstol Astrix, mellan hög rygg, hög och sänkbar, med justerbart svankstödsdjup/upplåsbar kudde, (TUN1104-SVP), gungfunktion och multiflex fullfunktionsmekanism, dvs både sk. free float och synkronunga. Enkla reglage för inställning av bla: Sittdjup, sitthöjd, höjjusterbar rygg, reglerbart gungmotstånd, låsbar i olika lägen. 4D-armstöd ( djup, bredd, vinkel och höjd) aluminiumfotkryss som standard. Manual är tydligt bifogad, finns även filmer för inställningshjälp på vår hemsida. Klarar belastningar på upp till 110 kg. Hjul med gummibana enligt EU-norm, för både mjuka och hårda golv.

Astrix har som std ( PG 1) tyg Fighter. För X ersätt med 01= Svart tyg 02= Grått tyg 03 = Rött tyg.

Mått: sitthöjd: Som std. A 39,5-52,5 cm, finns även som B 42-54 cm, stolsbredd: 46,5 cm, ryggstöds höjd: ca 51 cm, med nackstöd: 51-79 cm Se även sida för tillbehör, för tex nackstöd och andra sitt-höjdområden mm.

X-TBS1104HU	6500:-	7082:-	8681:-	11.081:-
-------------	--------	--------	--------	----------

Arbetsstol Astrix, hög rygg, hög och sänkbar, med justerbart svankstödsdjup/upplåsbar kudde, (TUN1104-SVP), gungfunktion och multiflex fullfunktionsmekanism, dvs både sk. free float och synkronunga. Enkla reglage för inställning av bla: Sittdjup, sitthöjd, höjjusterbar rygg, reglerbart gungmotstånd, låsbar i olika lägen. Manual är tydligt bifogad, finns även filmer för inställningshjälp på vår hemsida. Klarar belastningar på upp till 110 kg. Hjul med gummibana enligt EU-norm, för både mjuka och hårda golv.

Astrix har som std ( PG 1) tyg Fighter. För X ersätt med 01= Svart tyg 02= Grått tyg 03 = Rött tyg.

Mått: sitthöjd: Som std. A 39,5-52,5 cm, finns även som B 42-54 cm, stolsbredd: 46,5 cm, ryggstöds höjd: ca 62 cm, med nackstöd: 62-90 cm. Se även sida för tillbehör, för tex nackstöd och andra sitt-höjdområden mm.

X-TBS1104LU	5609:-	6272:-	7494:-	10.438:-
-------------	--------	--------	--------	----------

Arbetsstol Astrix, mellan hög rygg, hög och sänkbar, med justerbart svankstödsdjup/upplåsbar kudde, (TUN1104-SVP), gungfunktion och multiflex fullfunktionsmekanism, dvs både sk. free float och synkronunga. Enkla reglage för inställning av bla: Sittdjup, sitthöjd, höjjusterbar rygg, reglerbart gungmotstånd, låsbar i olika lägen. Manual är tydligt bifogad, finns även filmer för inställningshjälp på vår hemsida. Klarar belastningar på upp till 110 kg. Hjul med gummibana enligt EU-norm, för både mjuka och hårda golv.

Astrix har som std ( PG 1) tyg Fighter. För X ersätt med 01= Svart tyg 02= Grått tyg 03 = Rött tyg.

Mått: sitthöjd: Som std. A 39,5-52,5 cm, finns även som B 42-54 cm, stolsbredd: 46,5 cm, ryggstöds höjd: ca 51 cm, med nackstöd: 51-79 cm. Se även sida för tillbehör, för tex nackstöd och andra sitt-höjdområden mm.

## TILLBEHÖR/RESERVDELAR ASTRIX 1104

X-TUNS1104	924:-	929:-	985:-	2172:-
------------	-------	-------	-------	--------

Justerbart nackstöd till arbetsstol Astrix, modell 1104H/L. Nackstödet är reglerbart i höjd, vinkel och djup.

För nackstöd med tyg ersätt X med: 01= Svart tyg 02= Grått tyg 03 = Rött tyg. För övriga tyger/färger, begär offert.

För Elmosoft skinn ersätt X med 15 ( säljs vanligen endast då hel stol beställs i skinn, nackstödet färg följer då stolens färg.

Snabblager av utförande i konstläder (PG 2) ersätt X med 31 samt skinn (PG3) ersätt X med 11.

TUN1104-A2	Armstöd, par, till TUN1104H/L. Pris/par. 2D funktion.	643:-
TUN1104-A4	Armstöd, par, till TUN1104H/L. Pris/par. 4D funktion.	1275:-
TUN1104-SVP	Svankstöds kudde, uppblåsbar. Till hög och mellan hög rygg.	651:-



01-TUN23011H-A

Artikelnummer	PG 1	PG 2	PG 3	PG 4
01-TUN2301-1HA	7138:-	-----	-----	-----

Arbetsstol E-fix, helklädd sits och rygg samt nackstöd, hög höjdregerbar rygg klädd med mesh-tyg, reglerbart svankstöd i höjd och djup, justerbart nackstöd, hög och sänkbar, automatisk viktanpassad synkronmekanism, läsbar, sitsdjupreglering, justerbara armstöd 4D, aluminiumfotkryss som standard. Hjul med gummibana enligt EU-norm, för både mjuka och hårda golv. Som standard rygg i svart mesh-tyg, sits och nackstöd i svart tyg, andra klädda utföranden mot offert.

Mått: sitthöjd: ca 38,6-54,1 cm, testad enl AX, Höjd, reglerbart, 116,8-132,3 cm, stolsbredd: 71 cm, djup 72 cm vikt: 19 kg.

## TILLBEHÖR/RESERVDLARALTERNATIV FÖR OBLIX/E-FIX

X-TUNS2004	852:-	857:-	909:-	1918:-
------------	-------	-------	-------	--------

Reservdel/tillbehör, justerbart nackstöd till arbetsstol E-fix Nackstödet är reglerbart i höjd, vinkel och djup och lev som std. i svart enl PG1. För stol utan nackstöd ange detta vid beställning, summan enl PG1 ovan avgår då.  
För Elmosoft skinn ersätt X med 15 ( säljs vanligen endast då stol, i detta fall sits, beställs i skinn, nackstödet färg följer då stolens färg.

TUN2004-A2	Armstöd, par, till TUN2004. Pris/par. 2D funktion.	643:-
TUN2004-A4	Armstöd, par, till TUN2004. Pris/par. 4D funktion.	1275:-

Se även separat sida med tillbehör för ytterligare produkter.



01-TUN1806



01-TUN11806U



01-TUN1616L3-P

Artikelnummer	PG 1	PG 2	PG 3	PG 4
---------------	------	------	------	------

X-TUN1806-ALA	4868 :-	5794 :-	6804 :-	
---------------	---------	---------	---------	--

Möte/arbetsstol Astrix, mindre modell, låg rygg, hög och sänkbar, bra svankstöd, ställbar gung/vinkligningsfunktion med sk. synkronisering, ställbar rygg och sitsvinkel. Enkla regler för inställning av bla: Sittdjup, sitthöjd, höjjusterbar rygg, reglerbart gungmotstånd, läsbar i olika lägen. 4D-armstöd ( djup, bredd, vinkel och höjd) aluminiumfotkryss som standard.

Klarar belastningar på upp till 110 kg. Hjul med gummibana enligt EU-norm, för både mjuka och hårda golv.

Astrix har som std ( PG 1) tyg Fighter. För X ersätt med 01= Svart tyg 02= Grått tyg 03 = Rött tyg.

Mått: sitthöjd: ca 42-54 alt 40-52 cm, sittdjup: 47 cm, sitsbredd: 46, cm, ryggstödshöjd: ca 45 cm, går ej att få med nackstöd

Se även sida för tillbehör, för tex andra armstöd, sitt-höjdområden mm.

X-TUN1806U-ALA	4155 :-	5191:-	6321:-	
----------------	---------	--------	--------	--

Mötes/arbetsstol Astrix, mindre modell, låg rygg, hög och sänkbar, bra svankstöd, ställbar gung/vinkligningsfunktion med sk. synkronisering, ställbar rygg och sitsvinkel. Enkla regler för inställning av bla: Sittdjup, sitthöjd, höjjusterbar rygg, reglerbart gungmotstånd, läsbar i olika lägen. Obs! Armstöd ingår ej, se tillbehör.

Klarar belastningar på upp till 110 kg. Hjul med gummibana enligt EU-norm, för både mjuka och hårda golv.

Astrix har som std ( PG 1) tyg Fighter. För X ersätt med 01= Svart tyg 02= Grått tyg 03 = Rött tyg.

Mått: sitthöjd: ca 42-54 alt 40-52 cm, sittdjup: 47 cm, sitsbredd: 46, cm, ryggstödshöjd: ca 45 cm, går ej att få med nackstöd

Se även sida för tillbehör, för tex andra armstöd, sitt-höjdområden mm.

01-TUN1616L3-P	2975 :-	-----:-	-----:-	
----------------	---------	---------	---------	--

Mötes/arbetsstol Astrix med mesh rygg, helklädd sits, rygg klädd med mesh-tyg, armstöd, hög och sänkbar, ställbart gungmotstånd, läsbar i olika lägen, plastfotkryss som standard. Hjul med gummibana enligt EU-norm, för både mjuka och hårda golv.

Som standard rygg i svart mesh-tyg, sits klädd i svart Fighter, andra klädda utföranden mot offert.

Mått: sitthöjd: ca 42-54cm, andra område som tillval. Mått: Stolsbredd: ca 71 cm, djup 72 cm vikt: 18 kg.



01-TUN1412B-AL



01-TUN1412-AL



01-TU71010B-AL



01-TU71010-AL



01-TU710-14



00-JS1436-RS



Tuns1104-A4



HJUL/GLIDKNAPP

Artikelnummer	PG 1	PG 2	PG 3	PG 4
X-TUN1412B-AL	4350:-	5013:-	6167:-	

Ståstodsstol/pall Astrix, hög, höj och sänkbar, steglöst vinklinsbar sits, höj och sänkbar samt steglöst vinklinsbart ryggstöd, aluminiumfotkryss som standard. Hjul med gummibana enligt EU-norm, för både mjuka och hårda golv. Manual är tydligt bifogad. Klarar belastningar på upp till 110 kg. Se även sida för tillbehör för tex armstöd och andra sittshöjdområden mm.  
Mått: Sitthöjd: ca 57-82 cm, sittdjup: 29 cm, stolsdjup 60 cm, stolsbredd: 60 cm, ryggstödshöjd 23 cm, reglerbart i höjd ca 15 cm,

Artikelnummer	PG 1	PG 2	PG 3	PG 4
X-TUN1412-AL	3821:-	4393:-	5403:-	

Ståstodsstol/pall Astrix, hög, höj och sänkbar, steglöst vinklinsbar sits, aluminiumfotkryss som standard. Hjul med gummibana enligt EU-norm, för både mjuka och hårda golv. Manual är tydligt bifogad. Klarar belastningar på upp till 110 kg. Se även sida för tillbehör för tex armstöd och andra sittshöjdområden mm.  
Mått: sitthöjd: ca 57-82 cm, sittdjup: 29 cm, stolsdjup: 60 cm, stolsbredd: 60 cm.

Artikelnummer	PG 1	PG 2	PG 3	PG 4
X-TU171010B-AL	4292:-	4828:-	5525:-	

Stol Astrix med mjuktformad klädd sits och rygg. Höj och sänkbar, vinklinsbar rygg och sits. Hjul med gummibana enligt EU-norm, för både mjuka och hårda golv. OBS! IGår även att få med armstöd, se nedan tillbehör.  
Manual är tydligt bifogad. Klarar belastningar på upp till 110 kg. Se även sida för tillbehör för tex armstöd och andra sittshöjdområden mm. Mått: sitthöjd ca 57-83 cm, sittdjup: 35 cm, stolsdjup: 60 cm, stolsbredd: 60 cm, ryggstödshöjd 23 cm, reglerbart i höjd ca 15 cm.

Artikelnummer	PG 1	PG 2	PG 3	PG 4
X-TU171010-AL	3774:-	4352:-	5373:-	

Stol Astrix med mjuktformad klädd sits. Höj och sänkbar, vinklinsbar sits. Hjul med gummibana enligt EU-norm, för både mjuka och hårda golv. OBS! IGår även att få med utan armstöd, se nedan tillbehör.  
Manual är tydligt bifogad. Klarar belastningar på upp till 110 kg. Se även sida för tillbehör för tex armstöd och andra sittshöjdområden mm. Mått: sitthöjd ca 57-83 cm, sittdjup: 35 cm, stolsdjup: 60 cm, stolsbredd: 60 cm, ryggstödshöjd 23 cm, reglerbart i höjd ca 15 cm.

Artikelnummer	PG 1	PG 2	PG 3	PG 4
X-TU1710-14	2201:-	-----	-----	

Pall/åkstol Astrix, med mjukt formad och klädd sits, hög, höj och sänkbar, går att få med ryggstöd, samma som stol TU171010B R reglerbart i höjd ca 15 cm.  
Hjul med gummibana enligt EU-norm, för både mjuka och hårda golv.  
Manual är tydligt bifogad. Klarar belastningar på upp till 110 kg. Se även sida för tillbehör för andra sittshöjdområden mm.  
Mått: sitthöjd ca 37-49 cm, sittdjup: 35 cm, stolsbredd: 60 cm, stolsdjup: 60 cm.

### TILLBEHÖR/RESERVDELAR ASTRIX PALLAR OCH STÅSTÖD

00-JS1436-RS	Fotring svart, justerbar till bla. Astrix pallar o arbetsstolar.	579:-
TUN1104-A4	Armstöd 4D justerbara, 1 par, till 1409/71013 mfl.	1275:-
TUN1104-A4	Armstöd 4D justerbara, avdrag för stol utan armstöd.	-1274:-
A08-HJBB	Hjulsats (5st) belastningsbromsade hjul.	728:-
A08-GK	Glidknappar (5st) ersätter hjul.	448:-

Se även separat sida med tillbehör för ytterligare produkter.



Tuns1104-R3



Tuns1104-R4



Tuns1104-S1+X



Tuns1104-A2



Tuns1104-A4



Tunhjulb

Artikelnummer	PG 1	PG 2	PG 3	PG 4
---------------	------	------	------	------

B31360	2604:-	-----	-----	-----
--------	--------	-------	-------	-------

Back App 360 balansbråda använder den patenterade Back App teknologin. En bekväm 360 graders lutningsrörelse uppnås genom att kroppen balanserar på den centrala "Magic Ball" som är omringat av en mjuk dämpande kudde. När man balanserar på Back App 360 kan du luta dig i alla riktningar. Genom att vrida den röda ställbara knoppen upp eller ned, kan du lätt justera hur mycket lutning du vill uppnå. Den mjuka cirkulära kuddanordningen gör att lutningsrörelsen är bekväm för alla användare

B33-24700XX	568 :-	-----	-----	-----
-------------	--------	-------	-------	-------

Lättrullad 2 stegs stegpall i Polypropylenplast. Vid belastning läses pallen. Höjd 37,4 cm, dia uppe 28.3 dia nedtill 41.5cm Uppfyller internationella normer i säkerhet. (GS-certifierad). Max belastning 150 kg. För XX ange 11=Ljusgrå 02=Röd 03=Svart

### TILLBEHÖR/RESERVDELAR ASTRIX ARBETSSTOLAR

Artikelnummer	Utförande	Pris
Tun1104-R3	Mellanhög rygg	1675:-
Tun1104-R4	Hög rygg	2240:-

Komplett klädd rygg. Tyg enligt prisgrpp 1. För övriga tyg-prisgrupper, begär pris.

Tun1104-S1+ X	Kostnad som tillkommer, utöver vanlig kostnad, i kr	785:-
---------------	---	-------

Sits med mjukare X=M alt extra X=E stoppning.

Tun1104-A2	2D funktion: bredd och höjd	643:-
------------	-----------------------------	-------

Armstöd, par, till TUN1104/H/L 1409/1412. Pris/par.

Tun1104-A4	4D funktion: bredd, höjd och djup	1275:-
------------	-----------------------------------	--------

Armstöd, par, till TUN1104/H/L. Pris/par.

UNHJ-02	Hjulsats Astrix std hjul med gummibana, lättrullande (5st)	411:-
---------	--	-------

UNHJ-03	Hjulsats Astrix std hjul trögrullande. EN1335 gummibana (5st)	411:-
---------	---	-------





Astrix Liftomat/Gaspelare

**TILLBEHÖR/RESERVDELAR ASTRIX ARBETSSTOLAR**

Artikelnummer	Utförande	Pris
Tun1104-L1	Låg sitthöjd ca 37-43 cm.	931:-
Tun1104-L2	Typ B ca 42-54 cm, standard.	931:-
Tun1104-LA	Typ A std sitthöjd ca 39,5-52,5 cm.	931:-
Tun1104-L3	Hög sitthöjd ca 52-66 cm.	975:-
Liftomat, gaspelare, till arbetsstol Asterix 1104 modellerna, LA Modellen är std på 1104 modellerna, att byta till L1/L2 vid köp av ny stol kostar inget extra.		
Tun1412-L1	Sitthöjd ca 41-48 cm.	931:-
Tun1412-L2	Sitthöjd ca 39-48 cm.	931:-
Tun1412-L3	Sitthöjd ca 52-66 cm.	975:-
Tun1412-L4	Sitthöjd ca 57-82 cm, standard.	1074:-
Liftomat, gaspelare, till arbetsstol Asterix 1412 samt 1412B modellerna. Vid ny beställning och val av annan sitthöjd tillkommer eller avgår mellanskillnaden på priset.		
Tun1409B-L1	Sitthöjd ca 38-50 cm.	931:-
Tun1409B-L2	Sitthöjd ca 50-68 cm.	975:-
Tun1409B-L3	Sitthöjd ca 57-83 cm, standard.	1074:-
Liftomat, gaspelare, till arbetsstol Asterix 1409B modellerna. Vid ny beställning och val av annan sitthöjd tillkommer eller avgår mellanskillnaden på priset.		
Tun1409-L1	Sitthöjd ca 37-49 cm, standard.	931:-
Tun1409-L2	Sitthöjd ca 43-57 cm.	931:-
Tun1409-L3	Sitthöjd ca 48-66 cm.	975:-
Tun1409-L4	Sitthöjd ca 58-82 cm.	1074:-
Liftomat, gaspelare, till arbetsstol Asterix 1409 modellerna. Vid ny beställning och val av annan sitthöjd tillkommer eller avgår mellanskillnaden på priset.		
Tun1104-Fk1		781:-
Komplett polerat aluminiumfotkruss inkl. fotstödsplattor. (Utan hjul).		
Tuns1104-Mk1		1701:-
Multiflex fullfunktionsmekanism till Asterix arbetsstol.		
Tun1104-S1	Tyg enligt prisgrupp 1.	1171:-
Komplett klädd sits. För övriga tyg-prisgrupper, begär pris.		



Tun1104-Fk1



Tuns1104-Mk1



Tuns1104-S1



A11-152/BR-N4



A11-152-Q-N4



01-T1610A-RC



01-T1610-RC



A36FRE252-F



A36FRE252FCR

STEEL är grupp klassiska stolsmodeller med stålrörsstativ i olika utföranden. Prisgrupp (PG) 1-4 är prissatta beroende på vilken tygkvalité som möbelen kläs med. PG 4 = skinn i standardkvalité. För andra önskemål avseende klädsel, begär pris i kundtyg.

Artikelnummer	PG 1	PG 2	PG 3	PG 4
A11-152/BR-N4	4168:-	5269:-	6323:-	
<p>Karmstol Sunrise med formpressad träsis/rygg, i ett stycke. helklädd sits och rygg samt armstöd. Armstöden går att få i avvikande färg på tyget. Stativ i krom. III. Finns i flera olika utföranden samt med svart eller vitt stativ, begär offert.</p> <p>Mått: sitthöjd: 47 cm, totalhöjd: 88, djup: 57 cm, stolsbredd: 60 cm.</p> <p>Vikt: 9 kg. Volym: 0,47 m3. Tillval: Ljuddämpad glidfot Art nr A11-GM, pris 57:-</p>				
A11-152-Q-N4	2426:-	3185:-	3822:-	
<p>Medstol Sunrise med klädd sits och rygg i ett stycke. Stativ i krom. Finns i flera olika utföranden samt med svart eller vitt stativ, begär offert. Mått: sitthöjd 48 cm, totalhöjd 88 cm, sittdjup 41 cm, stolsdjup 58 cm, stolsbredd: 55 cm.</p> <p>Vikt: 7 kg. Volym: 0,47 m3.</p>				
X-T1610A-XX	1831:-	2292:-	2982:-	
<p>Karmstol Astrix, staplingsbar, med svikt i ryggen för aktivt sittande. Helklädd formpressad sits och rygg. Fyrbensstativ i silvergrått eller svart.</p> <p>För PG 1 Tygfärg XX, ange: 01 = Svart 02 = Grå 03 = Röd</p> <p>För stativfärg ersätt XX med RC= Silvergrå.</p> <p>Mått: sitthöjd: 46 cm, totalhöjd: 93,5 cm, sittdjup: 43 cm, stolsdjup: 58 cm, stolsbredd: 62 cm,</p> <p>Vikt: 8kg. Volym: 0,437 m3.</p>				
X-T1610-XX	1732:-	2123:-	2780:-	
<p>Stol Astrix, staplingsbar, med svikt i ryggen för aktivt sittande. Helklädd formpressad sits och rygg. Fyrbensstativ i silvergrått eller svart.</p> <p>För PG 1 Tygfärg XX, ange: 01 = Svart 02 = Grå 03 = Röd</p> <p>För stativfärg ersätt XX med RC= Silvergrå,</p> <p>Mått: sitthöjd: 46 cm, totalhöjd: 93,5 cm, sittdjup: 43 cm, stolsdjup 58 cm, stolsbredd: 62 cm,</p> <p>Vikt: 7kg. Volym: 0,437 m3.</p>				
A36FRE252F	1368:-	1530:-	1710:-	
<p>Stol Opus med klädd sits och rygg. Utan armstöd. Stativ i svart alt krom, ange färg vid beställning..</p> <p>Mått: sitthöjd: 46 cm, totalhöjd: 82 cm, sittdjup: 46 cm, stolsdjup: 51 cm, stolsbredd: 51 cm.</p> <p>Vikt: 6 kg. Volym: 0,47 m3.</p>				
A36FRE252FCR	1548:-	1710:-	1890:-	
<p>Stol Opus med klädd sits och rygg. Utan armstöd. Stativ i svart alt krom, ange färg vid beställning..</p> <p>Mått: sitthöjd: 46 cm, totalhöjd: 82 cm, sittdjup: 46 cm, stolsdjup: 51 cm, stolsbredd: 53 cm.</p> <p>Vikt: 7 kg. Volym: 0,47 m3.</p>				



A36SISOSIF

Artikelnummer	PG 1	PG 2	PG 3	PG 4
A36SISOSIF	972:-	-----:-	-----:-	

Stol SIS med klädd sits och rygg. Stativ i svart alt krom, ange färg vid beställning. Armstöd som tillval (AR) 324:-  
Mått: sitthöjd: 46 cm, totalhöjd: 81 cm, sittdjup: 37 cm, stolsdjup: 51 cm, stolsbredd: 54 cm.  
Vikt: 6 kg. Volym: 0,47 m3.



A36SISOSPLASTF

A36SISOSPLASTF	820:-	-----:-	-----:-	
----------------	-------	---------	---------	--

Stol SIS med klädd sits och rygg. Stativ i svart alt krom, ange färg vid beställning. Armstöd som tillval (AR) 324:-  
Mått: sitthöjd: 46 cm, totalhöjd: 81 cm, sittdjup: 37 cm, stolsdjup: 51 cm, stolsbredd: 54 cm.  
Vikt: 6 kg. Volym: 0,47 m3.



A36SICBISS3SWISS

A36SICBISS3SWISS	-----:-	4842:-	5742:-	
------------------	---------	--------	--------	--

Sweet, helklädd snurrfåtölj med benstativ i svart glasfiber. Mått: sitthöjd: 46 cm, totalhöjd: 76, sittdjup: 44 cm, stolsdjup: 55 cm, stolsbredd: 49 cm. Vikt: 13 kg. Volym: 0,48 m3.



A36SICBISS3BS4LAL

A36SICBISS3BS4LAL	-----:-	4878:-	5778:-	
-------------------	---------	--------	--------	--

Sweet, helklädd snurrfåtölj med X stativ i polerad aluminium, även svart finns. Mått: sitthöjd: 46 cm, totalhöjd: 76, sittdjup: 44 cm, stolsdjup: 55 cm, stolsbredd: 49 cm. Vikt: 14 kg. Volym: 0,48 m3.



A36SICBISS3BS4LALC

A36SICBISS3BS4LALC	-----:-	4932:-	5832:-	
--------------------	---------	--------	--------	--

Sweet, helklädd snurrfåtölj med X stativ i polerad aluminium och hjul. Mått: sitthöjd: 46 cm, totalhöjd: 76, sittdjup: 44 cm, stolsdjup: 55 cm, stolsbredd: 49 cm. Vikt: 15 kg. Volym: 0,48 m3



A36SICBISS3F4/WDS

A36SICBISS3F4/WDS	-----:-	5328:-	5922:-	
-------------------	---------	--------	--------	--

Sweet, helklädd åtölj med 4st träben. Mått: sitthöjd: 46 cm, totalhöjd: 76, sittdjup: 44 cm, stolsdjup: 55 cm, stolsbredd: 49 cm.  
Vikt: 12 kg. Volym: 0,48 m3



A11-152-D



B03-4150.00



B03-4170.00



B03-4125.00



A22-Martin



A22-Martin-K

WOOD innehåller klassiska stolsmodeller med träkänsla i olika utföranden. Samtliga med trästativ, klädd eller oklädd sits och rygg samt med eller utan armstöd. Prisgrupp (PG) 1-4 är prissatta beroende på vilken tygkvalité som möbelen kläs med. PG 4 = skinn i standardkvalité. För andra önskemål avseende klädsel, begär pris i kundtyg.

Artikelnummer	PG 1	PG 2	PG 3	PG 4
A11-152-D	4533:-	5314:-	6376:-	
Stol Sunrise med klädd sits och rygg i ett stycke. Benstativ i naturlackad ek. Mått: sitthöjd: 47 cm, stolshöjd 87cm, sittedjup: 41 cm, stolsdjup: 57cm, stolsbredd: 48 cm. Vikt: 8 kg. Volym: 0,47 m3.				
B03-4150.10	4415:-	5107:-	6159:-	
B03-4150.00	4720:-	5415:-	6553:-	
Karmstol Penny med stativ i formpressat trä, bok (4150.10) eller björk (4150.00), betst mot offert. Klädd sits och rygg i ett stycke. Mått: sitthöjd: 44 cm, stolshöjd: 86 cm, sittedjup: X cm, stolsdjup: 57,5 cm, stolsbredd: 56 cm. Vikt: X kg. Volym: 0,42 m3. (4st)				
B03-4170.25	3286:-	4199:-	4845:-	
B03-4170.00	3524:-	4278:-	5132:-	
Karmstol Gabi med stativ i skiktlimmat trä, bok (4170.25) eller björk (4170.00), betst mot offert. Klädd sits och rygg. Tillval: Sjukhusväv och avtagbar klädsel (kardborreband): 519:- Mått: sitthöjd: 46 cm, stolshöjd: 85 cm, sittedjup: X cm, stolsdjup: 57 cm, stolsbredd: 56 cm. Vikt: X kg. Volym: 0,42 m3. (4st)				
B03-4120.10	3275:-	4004:-	4431:-	
B03-4120.00	3613:-	4244:-	4764:-	
Stol Globus med stativ i formpressat trä, bok (4120.10) eller björk (4120.00), betst mot offert. Klädd sits och rygg. Tillval: Sjukhusväv och avtagbar klädsel (Kardborreband): 485:- Mått: sitthöjd: 46 cm, stolshöjd: 85 cm, sittedjup: X cm, stolsdjup: 57 cm, stolsbredd: 56 cm. Vikt: X kg. Volym: 0,42 m3. (4st)				
B03-4125.12	3275:-	4004:-	4431:-	
B03-4125.00	3613:-	4244:-	4764:-	
Karmstol Globus med stativ i formpressat trä, bok (4125.12) eller björk (4125.00), betst mot offert. Övrigt enligt ovan.				
A22-Martin	3724:-	4786:-	6023:-	
Stol (utan karm) Martin, staplingsbar, med stativ i formpressat trä, bok eller björk, betst mot offert. Klädd sits och rygg. Tillval: Sjukhusväv och avtagbar klädsel (kardborreband): 509:- Mått: sitthöjd: 45 cm, stolshöjd: 78 cm, sittedjup: 53 cm, stolsdjup: 57 cm stolsbredd: 55 cm. Vikt: X kg. Volym: 0,44 m3. (4st)				
A22-Martin-K	3724:-	4786:-	6023:-	
Karmstol Martin, staplingsbar, med stativ i formpressat trä, bok eller björk, betst mot offert. Klädd sits och rygg. Tillval: Sjukhusväv och avtagbar klädsel (kardborreband): 476:- Mått: sitthöjd: 45 cm, stolshöjd: 78 cm, sittedjup: 53 cm, stolsdjup: 57 cm, stolsbredd: 55 cm. Vikt: X kg. Volym: 0,44 m3. (4st)				



A22-Martin-KO



A22-Martin-O



Bertil-M



Bertil-H



Bertil-P

Artikelnummer	PG 1	PG 2	PG 3	PG 4
---------------	------	------	------	------

A22-Martin-KO	3586:-			
<p>Karmstol Martin, staplingsbar, oklädd, med stativ i formpressat trä, bok eller björk, bets mot offert. Mått: sitthöjd: 45 cm, stolshöjd: 78 cm, sittedjup: 53 cm, stolsdjup: 57 cm, stolsbredd: 55 cm. Vikt: X kg. Volym: 0,44 m3. (4st)</p>				

A22-Martin-O	3586:-			
--------------	--------	--	--	--

<p>Stol Martin, staplingsbar, utan armstöd, oklädd, med stativ i formpressat trä, bok eller björk, bets mot offert. Mått: sitthöjd: 45 cm, stolshöjd: 78 cm, sittedjup: 53 cm, stolsdjup: 57 cm, stolsbredd: 55 cm. Vikt: X kg. Volym: 0,44 m3. (4st)</p>				
---	--	--	--	--

X-Bertil-M	7851:-	9813:-	12.757:-	
------------	--------	--------	----------	--

Bertil-Fesk-	823:-	1448:-	1875:-	
--------------	-------	--------	--------	--

<p>Mellanhög fåtölj Bertil, med reglerbar sits/rygg, stativ i solid björk som standard, rejala armstöd, vilka tål desinficering samt avtagbara klädsel och dynor. För X ersätt med 4 = Stativ i Björk natur Tillval: Extra sittklädsel, art nr: Bertil-Fesk, pris se ovan. Delad färgställning på sits/rygg/gavel, art nr Bertil-Bdf , pris: 639:- Sjukhusväv och avtagbar klädsel på sits, art nr Sjv: 383:-. Bets/lack mot offert. Mått: höjd: 106 cm, ryggstödshöjd: ca 65 cm, sitthöjd: 46 cm, djup: 67 cm, bredd: 66 cm. Vikt ca 16 Kg, Volym: 0,50 m3.</p>				
--	--	--	--	--

X-Bertil-H	8637:-	10.522:-	13.676:-	
------------	--------	----------	----------	--

Bertil-Fesk-	823:-	1448:-	1875:-	
--------------	-------	--------	--------	--

<p>Hög fåtölj Bertil, med reglerbar sits/rygg, stativ i solid björk som standard, rejala armstöd, vilka tål desinficering samt avtagbara klädsel och dynor. För X ersätt med 4 = Stativ i Björk natur Tillval: Extra sittklädsel, art nr: Bertil-Fesk, pris se ovan. Delad färgställning på sits/rygg/gavel, art nr Bertil-Bdf , pris: 639:- Sjukhusväv och avtagbar klädsel på sits, art nr Sjv: 383:-. Bets/lack mot offert. Mått: höjd: 120 cm, ryggstödshöjd: ca 80 cm, sitthöjd: 46 cm, djup: 67 cm, bredd: 66 cm. Vikt ca 17 Kg, Volym: 0,55 m3.</p>				
--	--	--	--	--

X-Bertil-P	1942:-	2522:-	3565:-	
------------	--------	--------	--------	--

<p>Fotpall Bertil , stativ i solid björk som standard, bets mot offert. För X ersätt med 4 = Stativ i Björk natur Mått: Vikt: X kg. Volym: 0,1 m3. (4st)</p>				
--	--	--	--	--



A34-53873



A34-53880



Olof-s



Olof-Ks

Artikelnummer	PG 1	PG 2	PG 3	PG 4
A34-53873	3153:-			
A34-58875	651:-	768:-	1005:-	
A32-58888	326:-	385:-	525:-	

Stol Use i solid naturlackad Björk, stapelbar, art nr: A34-53873 kan även fås med klädd sits och/eller klädd rygg i Pg 1 Uni GO. För stol med tillval klädd sits, art nr A34-58875, samt tillval klädd rygg, art A32-58888, tillkommer angiven kostnad ovan per rygg/sits. För betsat utförande begär pris. Tytgång ca 0,55 lpm för 2 sitsar. 0,85 för 2 sitsar samt 2 ryggar.  
Mått: Höjd: 81 cm, sittdjup: 40 cm sitthöjd: 45 cm, stolsdjup: 47 cm, stolsbredd: 46 cm.  
Vikt 2 stolar 12,5 kg. Volym: 2 stolar 0,3 m3.

A34-53880	3732:-			
A34-58882	651:-	768:-	1005:-	
A32-58888	326:-	385:-	525:-	

Karmstol Use i solid naturlackad Björk, stapelbar, art nr: A34-53880 kan även fås med klädd sits och/eller klädd rygg i Pg 1 Uni GO. För karmstol med tillval klädd sits, art nr A34-58882, samt tillval klädd rygg, art A32-58888, tillkommer angiven kostnad per rygg/sits. För betsat utförande begär pris. Tytgång ca 0,55 lpm för 2 sitsar. 0,85 för 2 sitsar samt 2 ryggar.  
Mått: Höjd: 81 cm, sittdjup: 40 cm sitthöjd: 45 cm, stolsdjup: 47 cm, stolsbredd: 51 cm.  
Vikt 2 stolar 13 kg. Volym: 2 stolar 0,32 m3.

Olof-s	2313:-	2978:-	3336:-	
Olof-dr	148:-	192:-	224:-	

Stol Olof i solid naturlackad Björk, kan fås med sjukhusväv och avtagbar klädsel vid behov. Tytgång ca 0,65 lpm för 2 sitsar.  
Tillval: Sjukhusväv på sits, art nr: Sjv, pris 177:-. Klädd rygg (ryggdyna) art nr Olof dr, pris, se ovan. Gldhjul, (par) monterade på frambenen, art nr: A21-gh 535:-.  
Mått: sitthöjd: 46 cm, stolshöjd: 87 cm, sittdjup: 44 cm, stolsdjup: 55 cm, stolsbredd: 47 cm.  
Vikt 5 kg. Volym: 0,25 m3.

Olof-Ks	2511:-	3174:-	3531:-	
Olof-dr	148:-	192:-	224:-	

Karmstol Olof i solid naturlackad Björk, kan fås med sjukhusväv och avtagbar klädsel vid behov. Tytgång ca 0,65 lpm för 2 sitsar.  
Tillval: Sjukhusväv på sits, art nr: Sjv, pris 177:-. Klädd rygg (ryggdyna), art nr Olof dr, pris, se ovan. Gldhjul, (par) monterade på frambenen, art nr: A21-gh 535:-.  
Mått: sitthöjd: 46 cm, stolshöjd: 87 cm, sittdjup: 44 cm, stolsdjup: 55 cm, stolsbredd: 58 cm.  
Vikt 6 kg. Volym: 0,30 m3.









A11-K



A11-K2



A11-K3



A11-D



A11-D2



A11-DL90



A11-KL/BR



A11-KR/BR

Artikelnummer	PG 1	PG 2	PG 3	PG 4
A11-K	10.224:-	12.256:-	17.159:-	
<p>Open Port en-sits soffa utan armstöd/sidor. Sitt höjd: 42 cm, modulhöjd: 85 cm, sittdjup: 50 cm, moduldjup 93 cm, sittbredd: 67 cm, modulbredd: 67 cm, vikt: 20 kg, volym: 0,75 m<sup>3</sup>.</p>				
A11-K2	21.668:-	25.623:-	35.872:-	
<p>Open Port två-sits soffa utan armstöd/sidor. Sitt höjd: 42 cm, modulhöjd: 85 cm, sittdjup: 50 cm, moduldjup 93 cm, sittbredd: 136 cm, modulbredd: 136 cm, vikt: 44 kg, volym: 2 x 0,75 m<sup>3</sup>.</p>				
A11-K3	33.092:-	39.079:-	54.711:-	
<p>Open Port tre-sits soffa utan armstöd/sidor. Sitt höjd: 42 cm, modulhöjd: 85 cm, sittdjup: 50 cm, moduldjup 93 cm, sittbredd: 205 cm, modulbredd: 205 cm, vikt: 68 kg, volym: 3 x 0,75 m<sup>3</sup>.</p>				
A11-D	7700:-	8865:-	12.410:-	
<p>Open Port lös/enkel divan. Finns även som kopplingsbar. Sitt höjd: 42 cm, sittdjup: 88 cm, sittbredd: 67 cm, modulbredd: 67 cm, vikt: 15 kg, volym: 0,46 m<sup>3</sup>.</p>				
A11-D2	14.057:-	16.070:-	22.498:-	
<p>Open Port lös/enkel 2-sitsdivan. Finns även som kopplingsbar. Sitt höjd: 42 cm, sittdjup: 88 cm, sittbredd: 136 cm, modulbredd: 136 cm, vikt: 30 kg, volym: 0,59 m<sup>3</sup>.</p>				
A11-DL90	24.064:-	21.933:-	30.706:-	
<p>Open Port 90 gradigt hörn, kopplingsbart från båda sidor. Med möjlighet att tillkoppla el-panel. Sitt höjd: 42 cm, modulhöjd: 108 cm, modulbredd: 108 cm, vikt: 34 kg, volym: 0,72 m<sup>3</sup>.</p>				
A11-KL/BR	13.457:-	16.475:-	23.066:-	
<p>Open Port ändmodul vänster, med armstöd. Med möjlighet att tillkoppla el-panel. Sitt höjd: 42 cm, modulhöjd: 85 cm, sittdjup: 50 cm, moduldjup 93 cm, sittbredd: 67 cm, modulbredd: 79 cm, vikt: 30,5 kg, volym: 0,75 m<sup>3</sup>.</p>				
A11-KR/BR	12.256:-	15.258:-	21.360:-	
<p>Open Port ändmodul höger med armstöd. Sitt höjd: 42 cm, modulhöjd: 85 cm, sittdjup: 50 cm, moduldjup 93 cm, sittbredd: 67 cm, modulbredd: 79 cm, vikt: 26,5 kg, volym: 0,75 m<sup>3</sup>.</p>				



KUBIK Fåtölj



KUBIK Soffa

KUBIK KU T1



KUBIK KU TR90

KUBIK KU T2

KUBIK är designad för att ge ett modernt och skönt sittande och förstärker ett minimalistiskt designintryck. Modellen finns i en- eller tvåsitsmoduler och separata sittsektioner/pallar vilka även finns i vinklar. Dessa gör det möjligt att bygga Kubik i många olika konstellationer. Stommen är byggd av en stålramskonstruktion med gjutet kallskumsskal för hållbarhet och bra komfort. Prisgrupp (PG) 1-4 är prissatta beroende på vilken tygkvalité som möbelen kläs med. PG 4 = skinn i standardkvalité. För andra önskemål avseende klädsel, begär pris i kundtyg.

Artikelnummer	PG 1	PG 2	PG 3	PG 4
---------------	------	------	------	------

A11-KU-K1-X	12.873:-	15.167:-	21.236:-	
-------------	----------	----------	----------	--

Fåtölj Kubik, klädd sits och rygg. Stålrämsstativ i silver eller svart med fyra ben i krom. Armstöd.  
För X ange: N1 svart stativ, N2 Silverfärgat stativ.  
Mått: sitthöjd: 43 cm, totalhöjd: 70 cm, sittedjup: 48 cm, stolsdjup: 67 cm, stolsbredd: 77 cm.  
Vikt 22 kg. Volym: 0,48 m<sup>3</sup>

A11-KU-K2-X	17.463:-	20.626:-	28.877:-	
-------------	----------	----------	----------	--

Soffa Kubik, klädd sits och rygg. Stålrämsstativ i silver eller svart med fyra ben i krom. Armstöd.  
För X ange: N1 svart stativ, N2 Silverfärgat stativ.  
2-sitssoffa Kubik med klädd sits och rygg. Stålrämsstativ med fyra ben i krom.  
Mått: sitthöjd: 43 cm, totalhöjd: 70 cm, sittedjup: 48 cm, soffdjup: 67 cm, soffbredd: 137 cm.  
Vikt 30 kg. Volym: 0,78 m<sup>3</sup>

A11-KU-T1-X	6852:-	8194:-	11.470:-	
-------------	--------	--------	----------	--

A11-KU-T2-X	9007:-	10.896:-	15.254:-	
-------------	--------	----------	----------	--

A11-KU-TR90-X	6303:-	7470:-	10.457:-	
---------------	--------	--------	----------	--

Sittpuff Kubik, klädd sits. Stålrämsstativ i silver eller svart med fyra ben i krom.  
För X ange: N1 svart stativ, N2 Silverfärgat stativ.  
Sittpuffar i olika modeller. Med stålrämsstativ samt fyra ben i krom. Helklädd stomme.  
Sitthöjd 43 cm.  
KUBIK T- mått: 69X79 cm, vikt: 17 kg, volym: 0,23 m<sup>3</sup>  
KUBIK T/2- mått: 69X139 cm, vikt: 29 kg, volym: 0,43 m<sup>3</sup>  
KUBIK TR- mått: 69x69 cm, vikt: 16 kg, volym: 0,23 m<sup>3</sup>



FLEX Soffserie är en sittgrupp som trots sin enkelhet har en stabil grundkonstruktion. Den modulära konstruktionen gör det möjligt att i en eventuell framtid byta delar, förändra utförandet. Sits och rygg som standard med avtagbarhet, kan även förses med hela sitsar, fuktspärrande underduk. Stativ av lackad metall i färgerna silvergrå eller svart. Sektionerna kan givetvis även placeras i större/längre enheter. Flex går även utmärkt att få i andra mått/utföranden, den kallas då Flex-i.



FLEX1-RC



FLEX2-RC



FLEX3-RC



3-FLEX-I-3-RC



3-FLEX-IB-3-RC

Artikelnummer	PG 1	PG 2	PG 3	PG 4
FLEX1-XX	4116:-	4957:-	5244:-	

Fåtölj med klädd sits och rygg, kallskum och avtagbara klädsalar, lätt fjäderande rygg, kan även förses med fuktspärrande undertyg, begär pris. Pris per armstödsspar 285:- För stativfärg ersätt XX med RC= Silvergrå, RS= Svart.  
Mått: Sitthöjd Ca 46 cm, tot h 86 cm, djup 67 cm, längd 60 cm,

FLEX2-XX	8438:-	4907:-	10.663:-	
----------	--------	--------	----------	--

Soffa med klädd sits och rygg, kallskum och avtagbara klädsalar, lätt fjäderande rygg, kan även förses med fuktspärrande undertyg, begär pris. Går även att få med hel sits. Pris per armstödsspar 285:-  
För stativfärg ersätt XX med RC= Silvergrå, RS= Svart.  
Mått: Sitthöjd Ca 46 cm, tot h 86 cm, djup 67 cm, längd 120 cm,

FLEX3-XX	10.093:-	12.413:-	13.904:-	
----------	----------	----------	----------	--

Soffa med klädd sits och rygg, kallskum och avtagbara klädsalar, lätt fjäderande rygg, kan även förses med fuktspärrande undertyg, begär pris. Går även att få med hel sits. Pris per armstödsspar 285:-  
För stativfärg ersätt XX med RC= Silvergrå, RS= Svart.  
Mått: Sitthöjd Ca 46 cm, tot h 86 cm, djup 67 cm, längd 180 cm,

X-FLEX-I-3-XX	7714:-	-----	-----	
---------------	--------	-------	-------	--

Soffa med hel sits och rygg i högtryckslaminat, bok alt björk. För stativfärg ersätt XX med RC= Silvergrå, RS= Svart. För sits och rygg, ersätt X med 2= Bok 4= Björk. Höjden på ryggstödet går att anpassa enligt önskemål.  
Mått: Sitthöjd Ca 45 cm, total höjd 86 cm, djup 67 cm, längd 180 cm,

X-FLEX-IB-3-XX	5793:-	-----	-----	
----------------	--------	-------	-------	--

Sittbänk med hel sits i linoleum, bok alt björk. Finns även i fler mått. För stativfärg ersätt XX med RC= Silvergrå, RS= Svart, För sits, ersätt X med 2= Bok 4= Björk.  
Mått: Sitthöjd ca 45 cm, totalhöjd 44 cm, sittedjup 49 cm, totaldjup 49 cm, bänklängd 160 cm.



Smooth och Curve med sitt moderna designspråk fungerar lika bra i loungemiljön som hemma framför TV:n. Soffans uppbyggnad är rejäl med stiv och ben i solid trä, komforten utomordentlig. Välj mellan ett stort antal klädselalternativ som gör det extra lätt att hitta rätt. Prisgrupp (PG) 1-4 är prissatta beroende på vilken tygkvalité som möbelen kläs med. PG 4 = skinn i standardkvalité. För andra önskemål avseende klädsel, begär pris i kundtyg.



A22-Smooth-3A



A22-Curve-1A



A22-Curve-2A



A22-Atlanta-1A



A22-Atlanta-2A



A22-Atlanta-3A

Artikelnummer	PG 1	PG 2	PG 3	PG 4
A22-Smooth-3A	23.457:-	33.647:-	43.802:-	offert

Sektionssoffa, 3-sits, med armstöd, helklädd, med solid stomme samt ben i Björk. Sitthöjd 43 cm, totalhöjd: 69 cm, sittdjup: 62 cm, djup 58 cm, soffbredd: 220 cm.  
Volym: 1,12 m3.

A22-Curve-1A	11.840:-	15.788:-	20.800:-	offert
--------------	----------	----------	----------	--------

Fåtölj, med armstöd helklädd, med solid stomme samt ben i Björk. Sitthöjd 44 cm, totalhöjd: 76 cm, sittdjup: 55 cm, stolsdjup 60 cm, bredd: 60 cm.  
Volym: 0,5 m3.

A22-Curve-2A	14.598:-	21.191:-	27.585:-	offert
--------------	----------	----------	----------	--------

Sektionssoffa, 2-sits, med armstöd, helklädd, solid stomme samt ben i Björk. Sitthöjd 44 cm, totalhöjd: 76 cm, sittdjup: 55 cm, djup 60 cm, soffbredd: 166 cm.  
Volym: 1,03 m3.

ATLANTA med sitt träffsäkra och tydliga designspråk fungerar lika bra i loungemiljön som hemma framför TV:n. Soffans uppbyggnad är stabil och komforten utomordentlig. Välj mellan ett stort antal klädselalternativ som gör det extra lätt att hitta rätt. Prisgrupp (PG) 1-4 är prissatta beroende på vilken tygkvalité som möbelen kläs med. PG 4 = skinn i standardkvalité. För andra önskemål avseende klädsel, begär pris i kundtyg.

A22-Atlanta-1A	10.953:-	16.309:-	23.006:-	offert
----------------	----------	----------	----------	--------

Sektionssoffa, fåtölj, med armstöd helklädd, med solid stomme i björk, metallben i silverlack. Avtagbar klädsel på dynor. Sitthöjd 45 cm, totalhöjd: 99 cm, sittdjup: 59 cm, stolsdjup 88 cm, soffbredd: 101 cm.  
Volym: 0,63 m3.

A22-Atlanta-2A	14.815:-	22.364:-	33.822:-	offert
----------------	----------	----------	----------	--------

Sektionssoffa, 2-sits, med armstöd, helklädd, med solid stomme i björk, metallben i silverlack. Avtagbar klädsel på dynor. Sitthöjd 45 cm, totalhöjd: 90 cm, sittdjup: 59 cm, stolsdjup 88 cm, soffbredd: 164,5 cm.  
Volym: 1,03 m3.

A22-Atlanta-3A	18.894:-	29.461:-	42.534:-	offert
----------------	----------	----------	----------	--------

Sektionssoffa, 3-sits, med armstöd, helklädd, med solid stomme i björk, metallben i silverlack. Avtagbar klädsel på dynor. Sitthöjd 45 cm, totalhöjd: 90 cm, sittdjup: 59 cm, stolsdjup 88 cm, soffbredd: 228 cm.  
Volym: 1,14 m3.



PEACE fångar uppmärksamheten med sin tidlösa klassiska och romantiska stil. Om ni vill gå Peace att få med helt avtagbar klädsel på både stomme och sittelement. Välj mellan ett stort antal klädselalternativ som gör det extra lätt att hitta rätt. Prisgrupp (PG) 1-4 är pris-satta beroende på vilken tygkvalité som möbelen kläs med. PG 4 = skinn i standardkvalité. För andra önskemål avseende klädsel, begär pris i kundtyg.



A22-Peace-1A



A22-Peace-2A



A22-Peace-3A

Artikelnummer	PG 1	PG 2	PG 3	PG 4
A22-Peace-1A	11.966:-	18.397:-	27.792:-	offert
Fåtölj Peace med armstöd. Helklädd med stomme i björk, ben i lackad trä. Samtliga dynor med avtagbar klädsel. Sitthöjd 44 cm.				
A22-Peace-1AA	13.096:-	19.422:-	28.818:-	offert
Fåtölj Peace med armstöd. Helklädd med stomme i björk, ben i lackad trä. Avtagbar klädsel på hela stommen. Samtliga dynor försedda med avtagbar klädsel. Sitthöjd 44 cm.				
A22-Peace-1AAS	15.094:-	21.241:-	30.636:-	offert
Fåtölj Peace med armstöd. Helklädd med stomme i björk, ben i lackad trä. Avtagbar klädsel på hela stommen. Samtliga dynor försedda med sjukhusväv och avtagbar klädsel. Sitthöjd 44 cm.				
A22-Peace-2A	16.872:-	28.881:-	43.892:-	offert
2-sitssoffa Peace med armstöd. Helklädd med stomme i björk, ben i lackad trä. Samtliga dynor med avtagbar klädsel. Sitthöjd 44 cm.				
A22-Peace-2AA	18.485:-	30.492:-	45.505:-	offert
2-sitssoffa Peace med armstöd. Helklädd med stomme i björk, ben i lackad trä. Avtagbar klädsel på hela stommen. Samtliga dynor försedda med avtagbar klädsel. Sitthöjd 44 cm.				
A22-Peace-2AAS	20.281:-	33.397:-	48.409:-	offert
2-sitssoffa Peace med armstöd. Helklädd med stomme i björk, ben i lackad trä. Avtagbar klädsel på hela stommen. Samtliga dynor försedda med sjukhusväv och avtagbar klädsel. Sitthöjd 44 cm.				
A22-Peace-3A	20.921:-	33.320:-	51.192:-	offert
3-sitssoffa Peace med armstöd. Helklädd med stomme i björk, ben i lackad trä. Samtliga dynor med avtagbar klädsel. Sitthöjd 44 cm.				
A22-Peace-3AA	24.178:-	36.280:-	54.154:-	offert
3-sitssoffa Peace med armstöd. Helklädd med stomme i björk, ben i lackad trä. Avtagbar klädsel på hela stommen. Samtliga dynor försedda med avtagbar klädsel. Sitthöjd 44 cm.				
A22-Peace-3AAS	27.013:-	43.903:-	65.017:-	offert
3-sitssoffa Peace med armstöd. Helklädd med stomme i björk, ben i lackad trä. Avtagbar klädsel på hela stommen. Samtliga dynor försedda med sjukhusväv och avtagbar klädsel. Sitthöjd 44 cm.				
A22-Peace-SS	Ändrat antal platser med/utan sjukhusväv. Sits.			959:-/plats
A22-Peace-RS	Ändrat antal platser med/utan sjukhusväv. Rygg.			959:-/plats



A22-Sofie-1A



A22-Sofie-2A



A22-Sofie-3A

SOFIE är en traditionell och ändamålsenlig soffserie med en kraftig solid trästomme. Om ni vill går Sofie att få med helt avtagbar klädsel på både stomme och sittelement. Välj mellan ett stort antal klädselalternativ som gör det extra lätt att hitta rätt. Prisgrupp (PG) 1-4 är pris-satta beroende på vilken tygkvalité som möbelen kläs med. PG 4 = skinn i standardkvalité. För andra önskemål avseende klädsel, begär pris i kundtyg.

Artikelnummer	PG 1	PG 2	PG 3	PG 4
A22-Sofie-1A	7623:-	12.903:-	19.500:-	offert
Fåtölj Sofie med armstöd. Helklädd med stomme i björk, ben i lackad trä. Samtliga dynor med avtagbar klädsel. Sitthöjd 46 cm.				
A22-Sofie-1AA	8385:-	13.662:-	20.260:-	offert
Fåtölj Sofie med armstöd. Helklädd med stomme i björk, ben i lackad trä. Avtagbar klädsel på hela stommen. Samtliga dynor försedda med avtagbar klädsel. Sitthöjd 46 cm.				
A22-Sofie-1AAS	12.454:-	16.849:-	23.449:-	offert
Fåtölj Sofie med armstöd. Helklädd med stomme i björk, ben i lackad trä. Avtagbar klädsel på hela stommen. Samtliga dynor försedda med sjukhusväv och avtagbar klädsel och förlängda dragkedjor. Sitthöjd 46 cm.				
A22-Sofie-2A	11.014:-	19.065:-	29.134:-	offert
2-sitssoffa Sofie med armstöd. Helklädd med stomme i björk, ben i lackad trä. Samtliga dynor med avtagbar klädsel. Sitthöjd 46 cm.				
A22-Sofie-2AA	13.279:-	20.007:-	30.071:-	offert
2-sitssoffa Sofie med armstöd. Helklädd med stomme i björk, ben i lackad trä. Avtagbar klädsel på hela stommen. Samtliga dynor försedda med avtagbar klädsel. Sitthöjd 46 cm.				
A22-Sofie-2AAS	16.598:-	24.650:-	34.713:-	offert
2-sitssoffa Sofie med armstöd. Helklädd med stomme i björk, ben i lackad trä. Avtagbar klädsel på hela stommen. Samtliga dynor försedda med sjukhusväv, avtagbar klädsel och förlängda dragkedjor. Sitthöjd 46 cm.				
A22-Sofie-3A	12.614:-	22.273:-	34.351:-	offert
3-sitssoffa Sofie med armstöd. Helklädd med stomme i björk, ben i lackad trä. Samtliga dynor med avtagbar klädsel. Sitthöjd 46 cm.				
A22-Sofie-3AA	15.305:-	23.577:-	35.655:-	offert
3-sitssoffa Sofie med armstöd. Helklädd med stomme i björk, ben i lackad trä. Avtagbar klädsel på hela stommen. Samtliga dynor försedda med avtagbar klädsel. Sitthöjd 46 cm.				
A22-Sofie-3AAS	21.248:-	28.981:-	41.058:-	offert
3-sitssoffa Sofie med armstöd. Helklädd med stomme i björk, ben i lackad trä. Avtagbar klädsel på hela stommen. Samtliga dynor försedda med sjukhusväv avtagbar klädsel och förlängda dragkedjor. Sitthöjd 46 cm.				





A22-Sofie-2H2A



A22-Sofie-2H3A



A22-Sofie-3H3A

Artikelnummer	PG 1	PG 2	PG 3	PG 4
A22-Sofie-2H2A	27.623:-	43.703:-	68.307:-	offert
Modulsektionssoffa 2:a-hörn-2:a, med armstöd. Helklädd med stomme i björk, ben i lackad trä. Samtliga dynor med avtagbar klädsel. Sitthöjd 46 cm.				
A22-Sofie-2H2AA	34.255:-	45.585:-	72.707:-	offert
Modulsektionssoffa 2:a-hörn-2:a, med armstöd. Helklädd med stomme i björk, ben i lackad trä. Avtagbar klädsel på hela stommen. Samtliga dynor försedda med avtagbar klädsel. Sitthöjd 46 cm.				
A22-Sofie-2H2AAS	40.157:-	53.739:-	79.205:-	offert
Modulsektionssoffa 2:a-hörn-2:a, med armstöd. Helklädd med stomme i björk, ben i lackad trä. Avtagbar klädsel på hela stommen. Samtliga dynor försedda med sjukhusväv, avtagbar klädsel och förlängda dragkedjor. Sitthöjd 46 cm.				
A22-Sofie-2H3A	31.352:-	33.117:-	67.798:-	offert
Modulsektionssoffa med armstöd, 2:a-hörn-3:a 2:a-hörn-3:a, för vändning åt andra hållet, 3:a-hörn-2:a ange A22- Sofie- 3H2A Helklädd med stomme i björk, ben i lackad trä. Samtliga dynor med avtagbar klädsel. Sitthöjd 46 cm.				
A22-Sofie-2H3AA	37.554:-	39.661:-	80.722:-	offert
Modulsektionssoffa med armstöd, 2:a-hörn-3:a 2:a-hörn-3:a, för vändning åt andra hållet, 3:a-hörn-2:a ange A22- Sofie- 3H2AA Helklädd med stomme i björk, ben i lackad trä. Avtagbar klädsel på hela stommen. Samtliga dynor försedda med avtagbar klädsel. Sitthöjd 46 cm.				
A22-Sofie-2H3AAS	46.215:-	62.911:-	91.318:-	offert
Modulsektionssoffa med armstöd, 2:a-hörn-3:a 2:a-hörn-3:a, för vändning åt andra hållet, 3:a-hörn-2:a ange A22- Sofie- 3H2AAS Helklädd med stomme i björk, ben i lackad trä. Avtagbar klädsel på hela stommen. Samtliga dynor försedda med sjukhusväv, avtagbar klädsel och förlängda dragkedjor. Sitthöjd 46 cm.				
A22-Sofie-3H3A	33.754:-	53.150:-	82.897:-	offert
Modulsektionssoffa 3:a-hörn-3:a, med armstöd. Helklädd med stomme i björk, ben i lackad trä. Samtliga dynor med avtagbar klädsel. Sitthöjd 46 cm.				
A22-Sofie-3H3AA	41.749:-	55.367:-	86.750:-	offert
Modulsektionssoffa 3:a-hörn-3:a, med armstöd. Helklädd med stomme i björk, ben i lackad trä. Avtagbar klädsel på hela stommen. Samtliga dynor försedda med avtagbar klädsel. Sitthöjd 46 cm.				
A22-Sofie-3H3AAS	49.322:-	66.687:-	96.435:-	offert
Modulsektionssoffa 3:a-hörn-3:a, med armstöd. Helklädd med stomme i björk, ben i lackad trä. Avtagbar klädsel på hela stommen. Samtliga dynor försedda med sjukhusväv, avtagbar klädsel och förlängda dragkedjor. Sitthöjd 46 cm.				
A22-Sofie-SS	Andrat antal platser med/utan sjukhusväv. Sits.			921:-/plats
A22-Sofie-RS	Andrat antal platser med/utan sjukhusväv. Rygg.			921:-/plats





BERTIL-S1



BERTIL-S2



BERTIL-S3



Bertil-P



Bertil-P+V



Artikelnummer	PG 1	PG 2	PG 3	PG 4
BERTIL-S1	6773:-	8782:-	9441:-	

Fåtölj med klädd sits och rygg, kallsaum och helt avtagbara klädselar, både sits och rygg, stomme i solid Björk.  
Kan även förses med fuktspärrande undertyg.  
Sjukhusväv och avtagbar klädsel på sits, art nr B-Sjs: 369:- Sjukhusväv och avtagbar klädsel på rygg, art nr B-sjr: 341:-  
Mått: Sitthöjd Ca 46 cm, total höjd 89 cm, djup 69 cm, längd 67 cm.

BERTIL-S2	9889:-	11420:-	12.465:-	
-----------	--------	---------	----------	--

Soffa med klädd sits och rygg, kallsaum och helt avtagbara klädselar, både sits och rygg, stomme i solid Björk.  
Kan även förses med fuktspärrande undertyg.  
Sjukhusväv och avtagbar klädsel på sits, art nr B-Sjs: 738:- Sjukhusväv och avtagbar klädsel på rygg, art nr B-sjr: 684:-  
Mått: Sitthöjd Ca 46 cm, total höjd 89 cm, djup 69 cm, längd 125 cm.

BERTIL-S3	11.472:-	15.759:-	18.382:-	
-----------	----------	----------	----------	--

Soffa med klädd sits och rygg, kallsaum och helt avtagbara klädselar, både sits och rygg, stomme i solid Björk.  
Kan även förses med fuktspärrande undertyg.  
Sjukhusväv och avtagbar klädsel på sits, art nr B-Sjs: 1109:- Sjukhusväv och avtagbar klädsel på rygg, art nr B-sjr: 1026:-  
Mått: Sitthöjd Ca 46 cm, total höjd 89 cm, djup 69 cm, längd 172 cm.

X-Bertil-P	2118:-	2753:-	3891:-	
------------	--------	--------	--------	--

Fotpall Bertil , Ergonomisk utformad pall, stativ i solid björk, dyna med stoppning avkallsaum. Möjligt att få i vinklat utförande på ytan välj (+V). Sjukhusväv och avtagbar klädsel på dynan, art nr B-Psjr: 307:-  
För X ersätt med 4 = Stativ i Björk natur  
Mått: Höjd från 40 cm, bredd 51, djup 45 cm.  
Vikt: 5 kg. Volym: 0,1 m3. (4st)

X-Bertil-VB1	6263:-	8145:-	9368:-	
--------------	--------	--------	--------	--

Vilbädd Bertil, stativ i solid björk, ca 100mm tjock madrass av kallsaum, kudde, avtagbar klädsel. Sjukhusväv mm. som tillval.  
För X ersätt med 4 = Stativ i Björk natur.  
Mått: Höjd ca 50 cm, längd 200, bredd 70 cm, även andra mått möjliga.  
Vikt: ca 15 kg. Volym: 0,2 m3. (Benen omonterade)

## TILLBEHÖR VILBÄDD

B-Ast	Klädda armstöd. pris per par i samma tyg som soffan.	600:-
B-VB1-Sjr	Madrass klädd med sjukhusväv, avtagbar klädsel.	2045:-
B-VBMÖ	Madrassöverdrag avtagbart i tyg Bondai, bredd 70-140 cm	1524:-
B-VB1--K1	Avgår om vilbriets ska lev utan kudde	567:-
B-Sh+X	Annan höjd på bädd/soff/fåtöljsekt. X = ange cm, max +/-5cm	990:-
B-Hp+X	Annan höjd på pall X = ange cm, max 50 cm.	604:-
B-BX	Bets/lack. pris per bädd/soff/fåtöljsekt, Vit (X=V) Svart ( X=S)	1758:-
B-BPX	Bets/lack fotpall, Vit (X=V) Svart ( X=S)	549:-
B-BX	Bets/lack. pris per modul, övriga färger/nyanser.	offert :-



Thules bordsserier Bertil med fast stativ, samt Bo med hög och sänkbar stativ, innehåller bordslösningar vilka passar utmärkt som matbord i samvaron eller fiket. Borden finns i ett brett antal varianter och kan utöver vad som presenteras här även tillverkas i andra mått, skivmaterial, ytbeläggningar och höjder samt runda eller fyrkantiga utföranden på benen, kontakta oss för exakt pris om inte rätt modell finns nedan.

## BERTIL OCH BO BORDSFAKTA

<b>Bordsstativ:</b>	Solidträ av Björk om inte annat anges, även Bok är möjligt i vissa utföranden. Bordshöjd anges för respektive pos nedan, men andra är möjliga, exempelvis 50/55/60/72/75cm. Se även tillbehör för bord.	<b>Priser:</b>	<b>1</b> Gäller för skiva med: 84= Solid fingerskarvad Björk, ca 2,9 cm
<b>Material Skiva:</b>	Anges under respektive pos. Thule std. skivtjocklek 2cm Mjukt rundade hörn med radie på 2 cm som std, även tj. 2,2/2,5cm är möjligt För val av skivyta, ersätt x med följande: 4=Björk Faner 44= Björk HT Lam 40=Björk 50=Vit Laminat. 74= Ljuddämpande Linoleumytan i beige 84= Solid fingerskarvad Björk ca 2,9 cm Även andra skivor och material är möjliga.		<b>2</b> Gäller för skiva med: 4= Skiva i Björkfaner 40=Björk 50=Vit Laminat. Pris 2 -10% 44=Björk Högtryckslaminat 2,2 cmt Linoleum alt. Ht lam 2,5 cm Pris 2 x 17%
<b>Bordshöjd:</b>			För val av bordshöjd ersätt XX med: 50/60/72 ( motsvarar bordshöjden). För manuell höjjusterbara stativ (TH) gäller som std. 72-83 cm
<b>Bra tillbehör:</b>			Se sida tillbehör bord



44-B229-TS172



44-B189-TH

Artikelnummer	Mått LxBxH	Utförande	Pris 1	Pris 2
X-B128-TS1XX	120x80xH cm	Rektangulär	11.900:-	7185:-
X-BR115-TS1XX	Ø 115xH cm	Runt	12.412:-	7615:-
X-BR115-TH	Ø 115xH cm	Runt	-----	14146:-
X-B148-TS1XX	140x80xH cm	Rektangulär	13.645:-	7295:-
X-B148-TH	140x80xH cm	Rektangulär	-----	18.378:-
X-B188-TS1XX	180x80xH cm	Rektangulär	16.576:-	7157:S
X-B189-TS1XX	180x90xH cm	Rektangulär	17.404:-	8477:-
X-B189-TH	180x90xH cm	Rektangulär	-----	15.353:-
X-BHV189-TS1XX	180x90xH cm	Halvrunt	13.457:-	8759:-
X-BHV189-TH	180x90xH cm	Halvrunt	-----	17.446:-
X-BHO189-TS1XX	180x90xH cm	Halvrunt 2 sid/ovalt	13.861:-	9021:-
X-BHO189-TH	180x90xH cm	Halvrunt 2 sid/ovalt	-----	19.292:-
X-B228-TS1XX	220x80xH cm	Rektangulär	19.740:-	8587:-
X-B229-TS1XX	220x90xH cm	Rektangulär	20.135:-	9624:-
X-B509-IL	50x90 cm	Tilläggs-skiva *	3374:-	2816:-
X-B508-IL	50x80 cm	Tilläggs-skiva *	2910:-	2448:-

Bord Bertil med ändelsen -TS1XX har valbar stationär höjd enligt XX nedan. Bord Bo med ändelsen-TH har manuell hög och sänkbar stativ med vev, höjdområde ca 72-83 cm. Både Bertil och Bo tillverkas med stativ i massiv klarlackad Björk samt skiva i massiv Björk, ( tjocklek ca 2,9 cm) faner eller högtryckslaminat (tjocklek ca 2 alt 2,2 cm) samtliga med rundade hörn.

Andra material och mått är möjliga, begär pris.

Pris 1= skiva i massiv fingerskarvad björk. För X ange 84.

Pris 2= skiva i högtryckslaminat. För X ange: 44=björk, 22=bok.

För XX, ange höjd i cm 50/60/72 cm.

\* Tilläggs-skiva inkluderar även beslag, endast för bord L 180/220 cm längd. ----- = Ej möjligt.



4-BSU127-TS60



4-BRU147-TS60



4-B88-TS60



4-B88-TS60 + -UH



4-BUHR90-TS60



4-BUHR90-TS60 + -UH



B06-1000704



B06-1000801



B06-1000692

Artikelnummer	Mått LxBxH	Övrigt	Pris 2
X-BSU127-TSXX	120x70xXX cm	Bord med underhylla	4200:-
X-BSU147-TSXX	140x70xXX cm	Bord med underhylla	6240:-
X-BRU127-TSXX	120x70xXX cm	Skepsformat bord med underhylla	5437:-
X-BRU147-TSXX	140x70xXX cm	Skepsformat bord med underhylla	6524
X-BR127-TSXX	120x70xXX cm	Elipsformat bord med underhylla	5437:-
X-BR147-TSXX	140x70xXX cm	Elipsformat bord med underhylla	6524:-
X-B66-TSXX	60x60xXX cm	Rekt bord med underhylla	5043:-
X-B88-TSXX	80x80xXX cm	Rekt bord med underhylla	6207:-
X-BUHR50-TSXX	Ø 50cm	Runt bord med underhylla	5048:-
X-BUHR60-TSXX	Ø 60cm	Runt bord med underhylla	5233:-
X-BUHR90-TSXX	Ø 90cm	Runt bord med underhylla	6108:-
<p>Bord Bertil med underhylla, skivor i bok/björkfäner eller högtrycks laminat med rundade hörn, stativ i solid björk. För färg/träslag ersätt X med: För XX ange höjd 50/55/60 alt 72 cm. Bord rekt. utan underhylla art nr UH, avgår 1762:- Ange -UH Bord runt utan underhylla art nr UHR, avgår 1759:- Ange -UHR</p>			
B06-1000XXX	Höjd 50 cm	Diameter 60 cm	4747:-
Soffbord Eagle med underhylla. För färg/träslag ersätt XXX med: 796=björk, 703=ek, 936=rökt ek, 704=svartbetsad ek, 705=valnöt, 706=vitlack.			
B06-1000XXX	Höjd 50 cm	Diameter 80 cm	5686:-
Soffbord Eagle med underhylla. För färg/träslag ersätt XXX med: 797=björk, 707=ek, 937=rökt ek, 708=svartbetsad ek, 709=valnöt, 710=vitlack.			
B06-1000XXX	Höjd 50 cm	Ellips 120x70 cm	6212:-
Soffbord Eagle med underhylla. För färg/träslag ersätt XXX med: 800 björk, 742=ek, 940=rökt ek, 743=svartbetsad ek, 744=valnöt, 745=vitlack.			
B06-1000XXX	Höjd 50 cm	Ellips 140x70 cm	6678:-
Soffbord Eagle med underhylla. För färg/träslag ersätt XXX med: 801björk, 746=ek, 941=rökt ek, 747=svartbetsad ek, 748=valnöt, 749=vitlack.			
B06-1000XXX	60x60x48 cm + 50x50x45 cm + 40x40x42 cm		5686:-
Satsbord Tripoli. För färg/träslag ersätt XXX med: 691=ek, 692=svartbetsad ek, 694=valnöt, 693=vitlack.			

# FÖRSÄLJNINGSVILLKOR

1. Tillämplighet. Dessa allmänna försäljningsvillkor gäller i tillämpbara delar och under förutsättning att inte annat överenskommits via avtal, anbud eller annan skriftlig överenskommelse.

2. Emballage. I prislister, anbud och avtal, angivna priser innefattar kostnaden, såvida ej annat överenskommits, för emballage som erfordras för att förhindra skada eller försämring vid transport av gods, enl säljarens val.

3. Anbudshandlingar, ritningar och copyright. Av säljaren lämnat anbud gäller under 30 dagar och endast vid odelad order och leverans, köparens accept ska vara säljaren tillhanda inom denna tid. Anbud, ritningar och andra handlingar, som av säljaren överlämnats till köparen förblir säljarens egendom. De får ej utan säljarens medgivande användas av köparen eller kopieras, reproduceras, utlämnas eller på annat sätt bringas till tredje mans kännedom.

4. Prisuppgifter. Angivna priser gäller exklusive mervärdesskatt, andra skatter eller pålagor. Fritt fabrik, om ej annat framgår av övriga allmänna försäljningsvillkor. Frakt och övriga transportkostnader faktureras särskilt. För säljarens arbete med uppackning, montering och uppställning av godset på plats anvisad av köparen samt omhändertagande av emballage utgår särskild ersättning. Vi kan även tillverka våra produkter i andra utföranden avseende, men inte begränsat till, mått, träslag, materiel, färger. Begär offert för önskat utförande

5. Ändring i produkt. Säljaren äger, utan att underrätta köparen, rätt att göra mindre ändringar i modellutförande av produkt.

6. Ändring av order. Ändring av order kan endast ske upp till 5 dagar efter orderutskriftsdatum. På specialtillverkning kan inga ändringar av bekräftad order ske. Vid annullering av s.k. specialorder förbehåller vi oss rätten att fakturera för uppkomna arbets- och materialkostnader.

7. Leverans. Leveranstid anges på säljarens orderbekräftelse i år och vecka och avser tid för leverans från säljarens fabrik. Om köparen underlåter att mottaga godset på fastställd leveranstid eller begär uppskov med leverans, är köparen ändå skyldig att erlagga betalning som om godset levererats. Säljaren ska ombesörja lagring av godset på köparens risk och bekostnad. Kostnaden för lagring ska bestämmas till 0,5 % av bruttovärdet exklusive mervärdesskatt per påbörjad vecka. Köparen ska tillse så att person med mandat att godkänna leverans samt skriva under leveranssedel finns på plats vid aviserad leverans. Har så ej skett har Thule rätt att själv signera leveranssedel. Kostnad för frakt och eventuella tilläggstjänster tillkommer.

8. Betalningsvillkor. Köparen ska erlagga betalning för gods inom 30 dagar från fakturadatum. Vid eventuell oklarhet beträffande fakturerad leverans ska köparen inom sagda tid inbetala a' conto lägst 90% av fakturavärdet. Säljaren är ej skyldig att leverera godset om köparen kan antagas vara på obestånd och köparen ej erlägger betalning i förskott eller ställer säkerhet för betalningen. Om köparen ej betalar i rätt tid är säljaren berättigad att från fakturans förfallodag tillgodoräkna sig dröjsmålsränta som med nio procent överstiger riksbankens diskonto.

## Tjänster & logistik:

Ett utdrag av Thules tjänste och logistikutbud, beroende på uppdrag kan både timkostnad samt milersättning debiteras, kontakta oss gärna för ytterligare information och heltäckande prislista.

-Service och montagekostnad, ex utryckning, rese och väntetid, upphängning av gardiner, montering av inredning i golv, vägg eller tak flytt av befintlig  
Art nr: Montage Pris: 775:- / timme och person.

-Återtagande av inredning för återbruk/cirkularitet eller destruktion och materialåtervinning/energiåtervinning. Pris: 775:- / timme och person.

-Kvalificerat textilarbete, ex sömnadsarbete, ex tillklippning/fällning mm.  
Art nr: XXXS1 Pris: 775:- / timme och person.

9. Aganderättsförbehåll. Levererat gods förblir säljarens egendom till dess full betalning erlagts. Vid delbetalning ska, om återtagande av gods sker, säljaren ensidigt bestämma vilken del av leveransen som kvarstår obetald.

10. Säljarens arbete i köparens lokaler. Om säljaren åtagit sig uppackning, montering och uppställning av gods i lokal anvisad av köparen ska köparen ansvara för:

- Att lokal kan disponeras av säljaren under tid angiven av säljaren.
- Att tillfartsvägar och eventuella hissar är tillgängliga för säljaren.
- Att uppacknings- och lagerutrymmen finns tillgängliga i angränsande lokaler.
- Att andra arbeten som kan försvåra, förhindra eller försena säljarens arbete är avslutade.
- Att lokaler och förvaringsutrymmen under tiden för säljarens arbete är låsta på ett betryggande sätt och att nycklar kan tillhandahållas säljaren. Köparen ansvarar för stöld och skador som, utan att ha vållats av säljaren eller hans personal, drabbar levererat gods och verktyg avsedda för leveransen. Avviker lokalernas utförande från tillhandahållna handlingar på ett sådant sätt att installation och monteringsarbete försvåras eller fördröjas, äger säljaren rätt att debitera köparen för uppkomna merkostnader.

Efter avslutat arbete åligger det säljaren att omhänderta emballage, men städning av lokal ingår ej.

Om köparen brister i sina ovannämnda åligganden ska säljaren erhålla ersättning för härigenom uppkomna kostnader.

11. Ansvar för fel. Säljaren förbinder sig att avhjälpa genom bristfälligheter i konstruktion, material eller tillverkning uppkomna fel. Avhjälpan av fel kan ske genom reparation eller utbyte av levererat gods. Köparen ska skriftligen lämna meddelande om fel inom sju (7) dagar från köparens mottagande av gods eller i förekommande fall gods monterat av säljaren. Säljarens ansvar avser endast fel, som uppstår vid riktig användning. Det omfattar ej fel förorsakade av bristfälligt underhåll eller oriktig montering från köparens sida, normal förslitning eller försämring. Om leverans omfattar väggssystem ansvarar köparen för väggarnas bärlighet, bärlister ska monteras av fackman.

Garantiiden är tio (10) år mot fabriktionsfel, räknat från leveransdag. Dock förutsatt att varorna direkt efter leverans placeras i lokaler med normal temperatur och fuktighet och ej utsätts för onormal förslitning eller överkan. För slitdelar, ex. hjul, liftomater, elektronikdelar, ställdon, styrutrustning mm. gäller två (2) års garanti.

12. Transportskada. Om skada på gods kan antagas ha inträffat under transport, ska köparen anmäla skadan till transportören inom sju (7) dagar från godsets mottagande. I övrigt är köparen vid transportskada skyldig att följa instruktioner angivna på fraktsedeln för godset.

13. Skadestånd. Säljaren är inte skyldig att på grund av skada eller brist i godset eller vid försening av leverans utge någon ersättning till köparen för utebliven vinst eller annan indirekt skada.

14. Force Majeure. Part äger rätt att uppskjuta fullgörandet av sina skyldigheter under tid hinder för fullgörande beror på eldsvåda, arbetskonflikt, krig, mobilisering, rekvision, beslag, valutarestriktioner, uppror, upplopp, knapphet på transportmedel, allmän varuknapphet, inskränkningar av drivkraft och varje annan omständighet som parterna ej kan råda över samt fel i eller försening av leveranser från underleverantör.

-Kvalificerad inrednings/konsultuppdrag.

Art nr: Tjänst-Inr Pris 1120:- / timme och person.

-Logistik och servicenivå S1 Kontakta oss för beskrivning.

Art nr S1 Pris: Fritt.

-Logistik och servicenivå S2 Kontakta oss för beskrivning.

Art nr S2 Pris: Kostnad: 4% av netto ordersumma, min 250:-  
upp till 30 000:- 2% för summor över

-Logistik och servicenivå S3 Kontakta oss för beskrivning.

Art nr S3 Pris: Kostnad: 6% av netto ordersumma, min 350:-  
upp till 30 000:- 3% för summor över.

Milkostnad: Lätt lastbil: 137:-/Mil. Tung lastbil: 197:-/mil

Thule Möbler AB  
Kungsgatan 8  
Box 27  
736 21 Kungsör

Org nr: 556641-3117

Telefon (Vx): 0227-120 40

E-post: [mail@thulemobler.se](mailto:mail@thulemobler.se)  
Webbadress: [www.thulemobler.se](http://www.thulemobler.se)

Utställning:  
Kungsgatan 8  
736 36 Kungsör

