

A green circular logo with a white border. Inside the circle, on the left, is a white icon of a chair. To the right of the icon, the text "THULE" is written in a large, bold, white sans-serif font, and "MÖBLER" is written below it in a smaller, white sans-serif font. Below the company name, the text "PRODUKTPRISLISTA" and "2026-1" is centered in a white sans-serif font.

**THULE**  
MÖBLER

PRODUKTPRISLISTA  
2026-1



## INNEHÅLLSFÖRTECKNING

Information	3
Arbetsbord	4--35
Stationära samt stå och sitt.	
Tillbehör bord	36-43
Anslutning, kabelrännor mm.	
Förvaring	44-79
Thule's olika förvaringsserier.	
Tillbehör förvaring	80-81
Inredningar, lås, extra hyllplan mm.	
Tillbehör belysning	82-83
Olika alternativ av arbetsbelysning.	
Mötesbord	84-97
Mötesbord i olika former och mått samt tillbehör.	
Arbetsstolar/Stolar	98-111
Olika modeller för olika tillfällen.	
Soffor/ Fåtöljer/Småbord/Bord	112-123
Olika sittmöbler samt bord för lounge/ Matsal	
Allmänna Försäljningsvillkor	124

## VÅRA SYMBOLER

### Miljö, kvalitet & socialt ansvar.

Vår symbol för kontrollerad miljö, kvalitet och socialt ansvar gör det enkelt att hitta produkter i vårt sortiment som uppfyller kraven för Möbelfakta samt Upphandlingsmyndighetens miljökrav, basnivå, därmed även kravpaketet för Giftfri förskola.

De produkter som har denna märkning är granskade inom miljö, kvalitet samt socialt ansvar och uppfyller även vår uppförandekod och rutin för hållbara leverantörskedjor.



### Desicle förlängd livslängd

Desicle är vårt varumärke och arbetsnamn vilket beskriver hur vi jobbar med cirkularitet i allt från tjänst till produkt. Exempelvis hur vi hjälper våra kunder återbruka sin inredning till hur vi jobbar med produktutveckling. Produkter som bär denna märkning är möjliga att förlänga produktlivscykeln på, exempelvis genom att byta klädslar eller andra delar som gör att livslängden förlängs. Vi tillhandahåller tjänster och hjälp med detta för alla produkter som bär denna symbol.



### Möbelfakta

Möbelfakta är en unik hållbarhetsmärkning för möbler som tar hänsyn till både kvalitet, miljö och ansvarsfulla leveranskedjor, det är ett generellt referenssystem öppet för alla. Är produkten Möbelfaktamärkt innebär det även att en extern tredjepartsrevisor hanterar och godkänner deklarerade möbler samt utför regelbundet revisioner av märkande företag. Alla deklARATIONER förnyas vart femte år.



### Desicle demonterbar Möbel

Desicle är vårt varumärke och arbetsnamn vilket beskriver hur vi jobbar med cirkularitet i allt från tjänst till produkt. Produkter som bär denna märkning är möjliga att demontera vilket kan underlätta i allt från flytt till ombyggnad eller slutligt omhändertagande. Vi tillhandahåller tjänster och hjälp med detta för alla produkter som bär denna symbol.



### Återvinning

Produkter som bär denna symbol är möjliga att i olika former och mängd återvinna. Symbolen anger hur mycket av produkt/möbel, i viktprocent, som minst är återvinningsbar genom materialåtervinning eller energiåtervinning. Deklarationerna och beräkningar grundar sig på ISO 14021 egna miljöuttalanden. Vi tillhandahåller tjänster och hjälp med destruktion, sortering och återvinning av våra produkter.



### ISO 9001 samt 14001

Thule är certifierade enligt ISO 9001 samt 14001. Vi bedriver ett strukturerat och målmedveten miljö och kvalitetsarbete med målet att säkerställa vår kvalitet samt minska vår organisations miljöpåverkan i alla led. Vår designpolicy tar redan i konstruktionsledet stor hänsyn till hur vi kan utveckla och producera möbler med målet att belasta vår miljö minimalt.



# INFORMATION

## Tillämplighet

Rekommenderade priser, exkl moms. Prislistan gäller i tillämpbara delar under förutsättning att inte annat överenskomms via avtal, anbud eller annan överenskommelse. Prislistan innehåller produkter och produktkomponenter lämpliga för användning inom professionella arbetsmiljöer. Prislistan är ej heltäckande, flera utförande/modeller samt specialanpassningar finns och är möjliga, begär offert i dessa fall.

## Kvalité & Miljö

Thule är certifierade enligt ISO 9001 samt 14001. Vi bedriver ett strukturerat och målmedveten miljö och kvalitetsarbete med ambitionen att tillhandahålla inredning av högsta kvalitet som med smarta konstruktionslösningar samt lång produktlivscykel ska belasta vår miljö minimalt i alla led. Våra möbler har i flera fall olika kvalitets och miljömärkningar ex. Möbelfakta, läs mer under "Märkningar" Vi vet att våra produkter har utmärkt kvalitet och vår ambition är en produktivslängd, under normala förhållanden på minst 20 år. Vi lämnar därför generösa garantivillkor, se mer om dessa under bl.a. punkten garantier i våra allmänna försäljningsvillkor.

## Material

Skivor, skåp, hurtsar.

I våra skivor, skåp och hurtsar använder vi i huvudsak spånplatta tillverkade som lägst enl. E05 norm. Skivmaterialet kommer från legalt och ansvarsfullt avverkad skog. Tjockleken varierar mellan 10-30 mm beroende på produkt och materialval.

Spånplattan beläggs med olika former av ytbeläggning ex:

- Fanér, Bok/Björk/Ek/Ask, färg/mönsterpassad mots. Danzer kvalitet
- Bokfanér på skivor och skåp är lättbasad för jämn färg.
- Fanerade ytor lackeras med UV-lack.
- Linoleumyta, i olika färger efter önskemål.
- Dpl-laminerade ytor i ex. vit,grå, bok eller björkstruktur.
- Hpl-högtryckslaminat, tj. ca 0,7mm, i ex. vit,grå, bok eller björkstruktur.
- Även andra ytbeläggningar och material kan förekomma.
- Ljudabsorberande skivor med högtryckslaminat enl ovan i Björk.
- Baksidan har olika former av balansfolie.

Skivor/skåpsidor/topp/botten mm kantlistas med trä eller slagtälig strukturerad PP- alt. ABS-list, (olika färger finns) om inte annat anges.

Stativ/ben/socklar.

Det huvudsakliga materialet som ingår i bord och förvaring är pulverlackat stål i olika nyanser.

Plast

En mindre del plastdetaljer förekommer i produkterna.

## Ytbehandling

Samtliga våra ytbehandlingsmedel avger inga aromatiska eller klorerade kolväten och de uppfyller Möbelfaktas och upphandlingsmyndighetens kriterier för ytbehandling. Alla plana, fanerade träytor lackeras med UV-lack, vilken är fri från avdunstande lösningsmedel. Mindre trädetaljer och formpressat trä lackeras med vattenbased lack eller bets i olika nyanser.

Ang bets. Se under respektive produkt där detta i så fall anges. Normalt tillkommer startkostnad på 1400:- samt 25% på pris.

Standardfärger: Vit, Svart, ljusgrå, mörkgrå, grön, orange, mintblå. Kontakta oss för exakta kulörer. Vi kan även lämna offert på övrigt sortiment i betsat eller lackerat utförande.

## Klädda produkter

Vi jobbar med många av de ledande textilleverantörerna och våra klädda möbler går att få i en mängd tyger/färger enligt prisgrupper 1-4. Andra alternativ/önskemål avseende klädsel är möjligt, begär pris.

## Tygprisklasser

För klädda möbler gäller följande, om inget annat anges:

Prisklass 1: Bondai ( vattentvätt 60gr) Fighter ( Vattentvätt 40gr)

Prisklass 2: Urban, Extreme, Fame, Messenger, Rivet, Lido/trend mfl.

Prisklass 3: Steelcut trio, Rami, Ink, Stoft mfl, konstläder, Puxx mfl.

Prisklass 4: Skinn, olika alternativ, b.la. Elmosoft mfl.

Kundtyg: Normalt prisklass 1 + kostnad för tyg.

Ovan tygprisklass/namn gäller samtliga färger ur respektive kollektion.

Se även får separat tygprislista eller kontakta oss för fler alternativ på tyg eller offert på önskat tyg, om det inte ingår här.

## Leveransvillkor

Leverans sker, efter bedömning av Thule, med egen bil och egna monterer eller via externt fraktbolag. Frakt och montagekostnad tillkommer.

## Hyra och leasing

Vi kan även erbjuda, abonnemang, hyra och leasingalternativ efter sedvanlig kreditbedömning, kontakta oss för mer information.

## Övrigt

Se även sista sidan för våra allmänna försäljningsvillkor, tjänsteerbjudanden där mer information framgår. Thule förbehåller sig rätten att utan föregående information, göra justeringar i konstruktion och modellutförande samt i de fall det är nödvändigt, prisjusteringar. Observera att prislistan ej är fullständig avseende produktutföranden och varianter. Illustrationerna och bilder är inte alltid skalenliga eller exakt återgivna, utan endast beskrivande exempel.

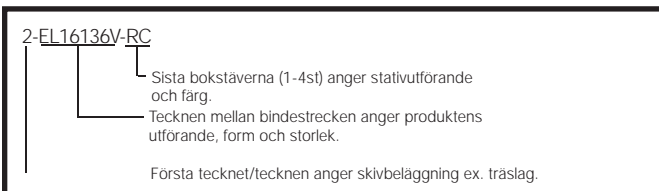

Produktion, logistik, kontor och utställning är beläget i Kungsör, där Ni kan nå oss på följande sätt:

Öppettider

Måndag-torsdag kl 8-16.30

Fredag kl 8.00-15.00

Lunch kl 12.00-13.00

Telefon (Vx):

0227-120 40

Postadress:

Fax:

0227-131 16

Box 27

E-post:

mail@thulemobler.se

736 21 Kungsör

Webbadress:

www.thulemobler.se

Utställning.

Kungsgatan 8

736 36 Kungsör







Möbelfakta



Arbetsbord Space stå och sitt är en modern standardbetonad serie stå och sittbord som fungera lika bra i den rumsliga som öppna arbetsmiljön. Nedan artikelnummer avser kompletta bord i olika utföranden, vissa modeller kan förses med sidobord för större arbetsyta. Kombinationerna kan ge bordslösningar i rekommenderade storlekar mellan 140 x 80 och 240 x 240 cm. Demonterbart stativ med en motor i varje ben samt T-ben med justerbar golvfot. Vissa av borden går att få med ergonominivå 1 och 2. Flera av dessa modeller är även certifierade enligt nya Möbelfakta

Vid beställning, beskriv bordets uppbyggnad från vänster, sett från arbetsposition.

## SPACE STÅ OCH SITTBORDSFAKTA

**Höjdområde:** Ca 62-127 cm. Andra höjdområden som tillval, se tillbehör.

**Hastighet:** Ca 4 cm/sek

**Belastning:** 150 kg utbredd last

**Material Skiva:** Thule std. skivtjocklek 2cm  
Mjukt rundade hörn med radie på 2 cm som std, även tj. 2,2/2,5cm är möjligt.

För val av skivtyta, ersätt x med följande:

2=Bok 4=Björk Faner  
22=Bok 44= Björk HT Lam  
20=Bok 40=Björk 50=Vit Laminat.  
56= Skiva i vitlaminat med svart kantlist.  
Även andra skivor och material är möjliga.

**Priser:**  
1 Gäller för skiva med:  
2=Bok 4=Björk Faner/ Hpl.  
2 Gäller för skiva med:  
20=Bok 40=Björk 50=Vit Laminat  
Linoleum Pris 1 x 15%

**Stativfärger:** För val av stativfärg ersätt XX med:  
RS=Svart RC=Silvergrå  
R=Vitt som tillval, se sida för tillbehör.

**Övrigt/tillval:** Även andra färger, materiel, mått, skivtjocklekar, magurtag, andra hörnradier mm. är möjligt, begär offert.  
Kabelränna, genomföring, pc-hållare, bordshylla.  
Manöverknappen kan monteras på valfri plats. Se även under tillbehör.

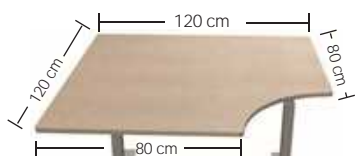

X-SH1212-E2XX



X-SHX1212-E2XX

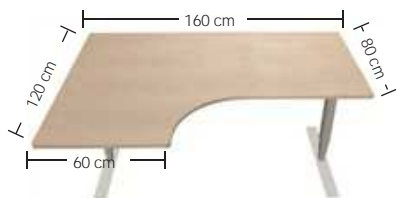

## ARBETSBORD STÅ OCH SITTBORDSFAKTA

Artikelnummer	Storlek LxB		Pris 1	Pris 2
X-SH1212-E2XX	120x120 cm	Fristående	11.601:-	10.812:-
X-SHX1212-E2XX	120x120 cm	Fristående- X stativ	11.601:-	10.812:-

Komplett Space arbetsbord stå och sitt, mått enligt ovan samt skiss/bild, med skiva i utförande enligt art nummer. OBS! SHX1212 Har diagonalplacerat stativ vilket ger lika benutrymme åt både höger/vänster om arbetspositionen är centrerad. För stativfärg, XX, ange: RS= Svart, RC=Silvergrå.

X-SHV1612-E2XX	160x120 cm		11.738:-	10.748:-
----------------	------------	--	----------	----------

Komplett Space arbetsbord stå och sitt, mått enligt ovan samt skiss/bild, med skiva i utförande enligt art nummer. För stativfärg, XX, ange: RS= Svart, RC=Silvergrå.

X-SHH1612-E2XX	160x120 cm		11.738:-	10.748:-
----------------	------------	--	----------	----------

Komplett Space arbetsbord stå och sitt, mått enligt ovan samt skiss/bild, med skiva i utförande enligt art nummer. För stativfärg, XX, ange: RS= Svart, RC=Silvergrå.

## ARBETSBORD STÅ OCH SITT

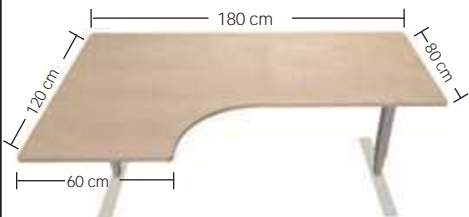

Artikelnummer	Storlek LxB	Pris 1	Pris 2
X-SHV1812-E2XX	180x120 cm	12.302,-	11.344,-

Komplett Space arbetsbord stå och sitt, mått enligt ovan samt skiss/bild, med skiva i utförande enligt art nummer.  
För stativfärg, XX, ange: RS= Svart, RC=Silvergrå.



X-SHH1812-E2XX	180x120 cm	12.302,-	11.344,-
----------------	------------	----------	----------

Komplett Space arbetsbord stå och sitt, mått enligt ovan samt skiss/bild, med skiva i utförande enligt art nummer.  
För stativfärg, XX, ange: RS= Svart, RC=Silvergrå.



X-SHV2012-E2XX	200x120 cm	12.616,-	11.598,-
----------------	------------	----------	----------

Komplett Space arbetsbord stå och sitt, mått enligt ovan samt skiss/bild, med skiva i utförande enligt art nummer.  
För stativfärg, XX, ange: RS= Svart, RC=Silvergrå.

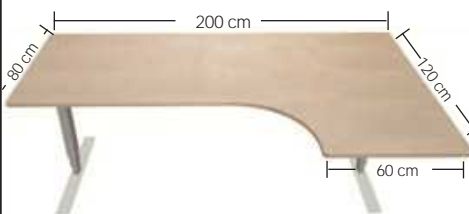

X-SHH2012-E2XX	200x120 cm	12.616,-	11.598,-
----------------	------------	----------	----------

Komplett Space arbetsbord stå och sitt, mått enligt ovan samt skiss/bild, med skiva i utförande enligt art nummer.  
För stativfärg, XX, ange: RS= Svart, RC=Silvergrå.

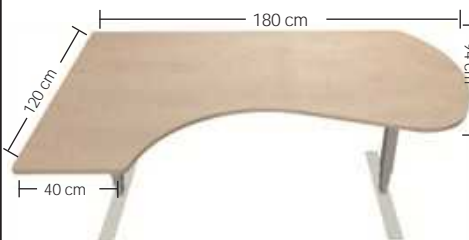

X-SYV1812-E2XX	180x120 cm	12.629,-	11.607,-
----------------	------------	----------	----------

Komplett Space arbetsbord stå och sitt, mått enligt ovan samt skiss/bild, med skiva i utförande enligt art nummer.  
För stativfärg, XX, ange: RS= Svart, RC=Silvergrå.

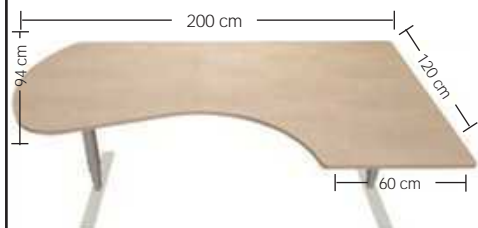
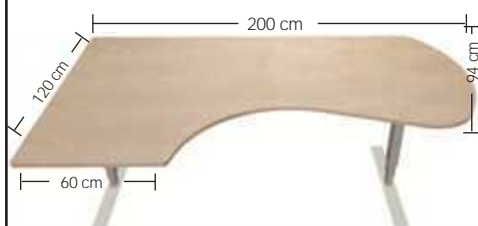

Artikelnummer	Storlek LxB	Pris 1	Pris 2
---------------	-------------	--------	--------

X-SYH1812-E2XX	180x120 cm	12.629:-	11.607:-
----------------	------------	----------	----------

Komplett Space arbetsbord stå och sitt, mått enligt ovan samt skiss/bild, med skiva i utförande enligt art nummer.  
För stativfärg, XX, ange: RS= Svart, RC=Silvergrå.

X-SYV2012-E2XX	200x120 cm	12.757:-	11.732:-
----------------	------------	----------	----------

Komplett Space arbetsbord stå och sitt, mått enligt ovan samt skiss/bild, med skiva i utförande enligt art nummer.  
För stativfärg, XX, ange: RS= Svart, RC=Silvergrå.

X-SYH2012-E2XX	200x120 cm	12.757:-	11.732:-
----------------	------------	----------	----------

Komplett Space arbetsbord stå och sitt, mått enligt ovan samt skiss/bild, med skiva i utförande enligt art nummer.  
För stativfärg, XX, ange: RS= Svart, RC=Silvergrå.

## ARBETSBORD STÅ OCH SITT



Artikelnummer	Storlek LxB		Pris 1	Pris 2
X-S128-E2XX	120x80 cm		10.364:-	9680:-

Komplett Space arbetsbord stå och sitt, mått enligt ovan samt skiss/bild, med skiva i utförande enligt art nummer.  
För stativfärg, XX, ange: RS= Svart, RC=Silvergrå.

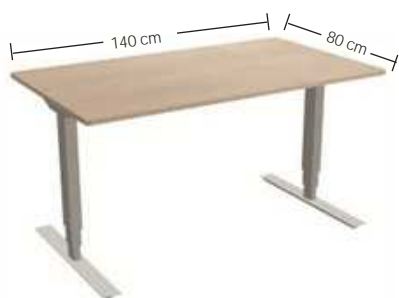

X-S148-E2XX	140x80 cm		10.691:-	9765:-
-------------	-----------	--	----------	--------

Komplett Space arbetsbord stå och sitt, mått enligt ovan samt skiss/bild, med skiva i utförande enligt art nummer.  
För stativfärg, XX, ange: RS= Svart, RC=Silvergrå.



X-S168-E2XX	160x80 cm		10.777:-	9843:-
-------------	-----------	--	----------	--------

Komplett Space arbetsbord stå och sitt, mått enligt ovan samt skiss/bild, med skiva i utförande enligt art nummer.  
För stativfärg, XX, ange: RS= Svart, RC=Silvergrå.



X-S188-E2XX	180x80 cm		11.292:-	9970:-
-------------	-----------	--	----------	--------

Komplett Space arbetsbord stå och sitt, mått enligt ovan samt skiss/bild, med skiva i utförande enligt art nummer.  
För stativfärg, XX, ange: RS= Svart, RC=Silvergrå.

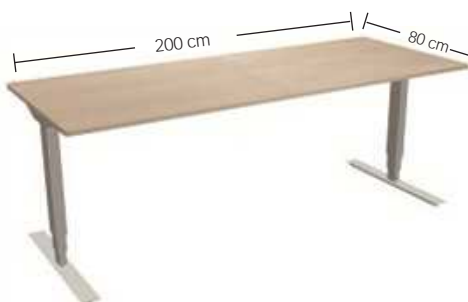

X-S208-E2XX	200x80 cm		11.472:-	10.117:-
-------------	-----------	--	----------	----------

Komplett Space arbetsbord stå och sitt, mått enligt ovan samt skiss/bild, med skiva i utförande enligt art nummer.  
För stativfärg, XX, ange: RS= Svart, RC=Silvergrå.

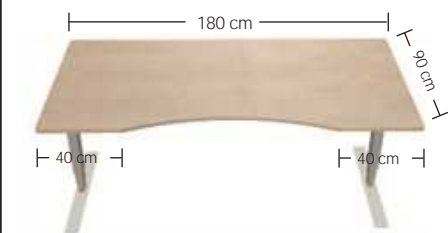

Artikelnummer	Storlek LxB		Pris 1	Pris 2
X-S169-E2XX	160x90 cm		11.098:-	10.138:-

Komplett Space arbetsbord stå och sitt, mått enligt ovan samt skiss/bild, med skiva i utförande enligt art nummer.  
För stativfärg, XX, ange: RS= Svart, RC=Silvergrå.

X-S189-E2XX	180x90 cm		11.629:-	10.269:-
-------------	-----------	--	----------	----------

Komplett Space arbetsbord stå och sitt, mått enligt ovan samt skiss/bild, med skiva i utförande enligt art nummer.  
För stativfärg, XX, ange: RS= Svart, RC=Silvergrå.

X-SC189-E2XX	180x90/80 cm		12.041:-	10.589:-
--------------	--------------	--	----------	----------

Komplett Space arbetsbord stå och sitt, mått enligt ovan samt skiss/bild, skivdjup på mitten- 80 cm. Med skiva i utförande enligt art nummer.  
För stativfärg, XX, ange: RS= Svart, RC=Silvergrå.

X-SE189-E2XX	180x90/80 cm		12.747:-	10.833:-
--------------	--------------	--	----------	----------

Komplett Space arbetsbord stå och sitt, mått enligt ovan samt skiss/bild (djup 80 vid magurtaget), med skiva i utförande enligt art nummer.  
För stativfärg, XX, ange: RS= Svart, RC=Silvergrå.

X-SD209-E2XX	200x90 cm		12.515:-	11.463:-
--------------	-----------	--	----------	----------

Komplett Space arbetsbord stå och sitt, mått enligt ovan samt skiss/bild, med skiva i utförande enligt art nummer.  
För stativfärg, XX, ange: RS= Svart, RC=Silvergrå.



## SIDOBORD STÅ OCH SITT FÖR KOPPLING EN SIDA

Artikelnummer	Storlek LxB		Pris 1	Pris 2
X-S804-E3XX	80x40 cm		5486:-	5222:-

Space kopplingsbord komplett med ett ben för koppling till bla. Space arbetsbord på föregående sidor. Tvärfanerad skiva. Mått enligt ovan samt skiss/bild, med skiva i utförande enligt art nummer. För stativfärg, XX, ange: RS= Svart, RC=Silvergrå.

X-S124-E3XX	120x40 cm		5532:-	5244:-
-------------	-----------	--	--------	--------

Space kopplingsbord komplett med ett ben för koppling till bla. Space arbetsbord på föregående sidor. Mått enligt ovan samt skiss/bild, med skiva i utförande enligt art nummer. För stativfärg, XX, ange: RS= Svart, RC=Silvergrå.

X-S606-E3XX	60x60 cm		5413:-	5133:-
-------------	----------	--	--------	--------

Space kopplingsbord komplett med ett ben för koppling till bla. Space arbetsbord på föregående sidor. Mått enligt ovan samt skiss/bild, med skiva i utförande enligt art nummer. För stativfärg, XX, ange: RS= Svart, RC=Silvergrå.

X-S806-E3XX	80x60 cm		5474:-	5157:-
-------------	----------	--	--------	--------

Space kopplingsbord komplett med ett ben för koppling till bla. Space arbetsbord på föregående sidor. Mått enligt ovan samt skiss/bild, med skiva i utförande enligt art nummer. För stativfärg, XX, ange: RS= Svart, RC=Silvergrå.

X-S106-E3XX	100x60 cm		5633:-	5307:-
-------------	-----------	--	--------	--------

Space kopplingsbord komplett med ett ben för koppling till bla. Space arbetsbord på föregående sidor. Mått enligt ovan samt skiss/bild, med skiva i utförande enligt art nummer. För stativfärg, XX, ange: RS= Svart, RC=Silvergrå.

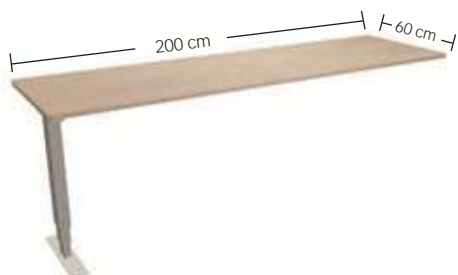

Artikelnummer	Storlek LxB		Pris 1	Pris 2
---------------	-------------	--	--------	--------

X-S126-E3XX	120x60 cm		5617:-	5316:-
-------------	-----------	--	--------	--------

Space kopplingsbord komplett med ett ben för koppling till bla. Space arbetsbord på föregående sidor. Mått enligt ovan samt skiss/bild, med skiva i utförande enligt art nummer. För stativfärg, XX, ange: RS= Svart, RC=Silvergrå.

X-S206-E3XX	200x60 cm		6067:-	5717:-
-------------	-----------	--	--------	--------

Space kopplingsbord komplett med ett ben för koppling till bla. Space arbetsbord på föregående sidor. Mått enligt ovan samt skiss/bild, med skiva i utförande enligt art nummer. För stativfärg, XX, ange: RS= Svart, RC=Silvergrå.

X-S408-E3XX	40x80 cm		4405:-	4092:-
-------------	----------	--	--------	--------

Space kopplingsbord komplett med ett ben för koppling till bla. Space arbetsbord på föregående sidor. Mått enligt ovan samt skiss/bild, med skiva i utförande enligt art nummer. För stativfärg, XX, ange: RS= Svart, RC=Silvergrå.

X-S608-E3XX	60x80 cm		5474:-	5157:-
-------------	----------	--	--------	--------

Space kopplingsbord komplett med ett ben för koppling till bla. Space arbetsbord på föregående sidor. Mått enligt ovan samt skiss/bild, med skiva i utförande enligt art nummer. För stativfärg, XX, ange: RS= Svart, RC=Silvergrå.

X-S808-E3XX	80x80 cm		5525:-	5259:-
-------------	----------	--	--------	--------

Space kopplingsbord komplett med ett ben för koppling till bla. Space arbetsbord på föregående sidor. Mått enligt ovan samt skiss/bild, med skiva i utförande enligt art nummer. För stativfärg, XX, ange: RS= Svart, RC=Silvergrå.

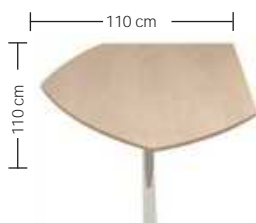

Artikelnummer	Storlek LxB		Pris 1	Pris 2
X-S108-E3XX	100x80 cm		5774:-	5441:-

Space kopplingsbord komplett med ett ben för koppling till bla. Space arbetsbord på föregående sidor. Mått enligt ovan samt skiss/bild, med skiva i utförande enligt art nummer. För stativfärg, XX, ange: RS= Svart, RC=Silvergrå.

X-S128-E3XX	120x80 cm		5945:-	5601:-
-------------	-----------	--	--------	--------

Space kopplingsbord komplett med ett ben för koppling till bla. Space arbetsbord på föregående sidor. Mått enligt ovan samt skiss/bild, med skiva i utförande enligt art nummer. För stativfärg, XX, ange: RS= Svart, RC=Silvergrå.

X-S148-E3XX	140x80 cm		6015:-	5657:-
-------------	-----------	--	--------	--------

Space kopplingsbord komplett med ett ben för koppling till bla. Space arbetsbord på föregående sidor. Mått enligt ovan samt skiss/bild, med skiva i utförande enligt art nummer. För stativfärg, XX, ange: RS= Svart, RC=Silvergrå.

X-SB1111-E3XX	110x110 cm		6118:-	5766:-
---------------	------------	--	--------	--------

Space kopplingsbord komplett med ett ben för koppling till bla. Space arbetsbord på föregående sidor. Mått enligt ovan samt skiss/bild, med skiva i utförande enligt art nummer. För stativfärg, XX, ange: RS= Svart, RC=Silvergrå.

--	--



Möbelfakta

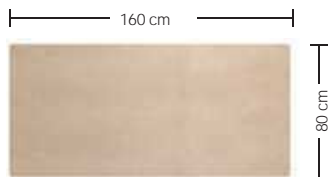
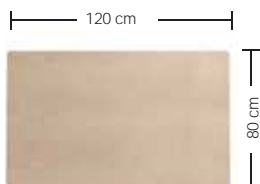
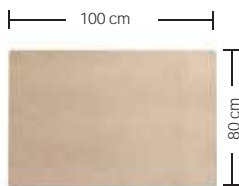

Arbetsbord Space-X, Thules enklaste stå och sitt bordsserie, bygger på ett prisvärt stativsystem med rektangulär benform, fritt med benutrymme, bärande sarger kopplade mellan benen, placerade enligt gällande EU-std, samt T fot med justerbar fot. En motor i varje ben och synkron drift. Serien finns i ett begränsat antal standardutföranden, är demonterbar samt möjlig att bygga om. Större delen av Space X modellerna är även certifierad enligt Möbelfakta. Nedan artikelnummer/pris är kompletta bord.

## SPACE-X STÅ OCH SITT BORDSFAKTA

**Höjdområde:** Ca 70-120 alt 62-127 cm.  
Andra höjdområden som tillval, se tillbehör.

**Hastighet:** Ca 4 cm/sek

**Belastning:** 100 kg utbredd last

**Material Skiva:** Skivtjocklek 1,8 cm Går även att få med Thule Std 2.0 alt. 2.2/2,5 cm och mjukt rundade hörn med radie på 2 cm. För val av skivyta, ersätt x med följande:  
2=Bok 4=Björk 55= Vit 56= ljusgrå Hp laminat.  
20=Bok 40=Björk 50=Vit Dpl laminat.

**Priser:**

1 Gäller för skiva med:  
2=Bok 4=Björk Faner/Hpl.  
2 Gäller för skiva med:  
20=Bok 40=Björk 50=Vit Laminat

**Stativfärger:**

För val av stativfärg ersätt XX med:  
RS=Svart RC=Silvergrå  
R=Vitt som tillval, se sida för tillbehör.

**Övrigt/tillval:**

Andra färger, materiel, skivtjocklekar, mått, hörnradier mm, är möjligt, begär offert. För bordsdjup 60 cm byt 8 i art nr mot 6, anges tydligt vid beställning, avgår -3% på priset  
Se även sida för bordstillbehör för ytterligare tillval

Artikelnummer	Storlek LxB		Pris 1	Pris 2
X-SX108-E2XX	100x80 cm		6963:-	6213:-
Komplett Space-X arbetsbord stå och sitt, mått enligt ovan samt skiss/bild, med skiva i utförande enligt art nummer. För stativfärg, XX, ange: RS= Svart, RC=Silvergrå.				
X-SX128-E2XX	120x80 cm		7179:-	6402:-
Komplett Space-X arbetsbord stå och sitt, mått enligt ovan samt skiss/bild, med skiva i utförande enligt art nummer. För stativfärg, XX, ange: RS= Svart, RC=Silvergrå.				
X-SX148-E2XX	140x80 cm		7276:-	6486:-
Komplett Space-X arbetsbord stå och sitt, mått enligt ovan samt skiss/bild, med skiva i utförande enligt art nummer. För stativfärg, XX, ange: RS= Svart, RC=Silvergrå.				
X-SX168-E2XX	160x80 cm		7525:-	6710:-
Komplett Space-X arbetsbord stå och sitt, mått enligt ovan samt skiss/bild, med skiva i utförande enligt art nummer. För stativfärg, XX, ange: RS= Svart, RC=Silvergrå.				

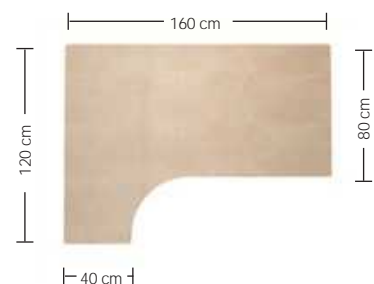
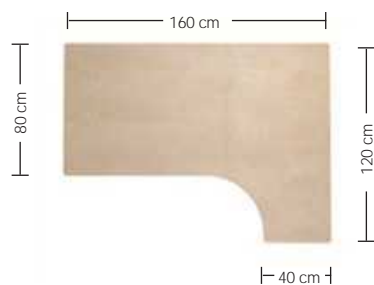
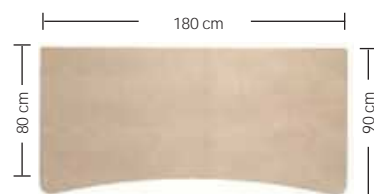
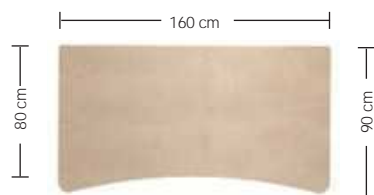
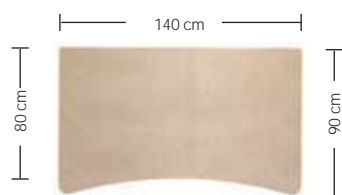
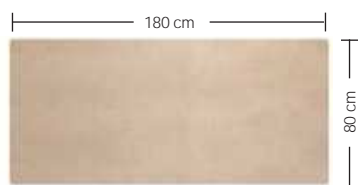

Artikelnummer	Storlek LxB		Pris 1	Pris 2
X-SX188-E2XX	180x80 cm		7778:-	6935:-

Komplett Space-X arbetsbord stå och sitt, mått enligt ovan samt skiss/bild, med skiva i utförande enligt art nummer.  
För stativfärg, XX, ange: RS= Svart, RC=Silvergrå.

X-SX208-E2XX	200x80 cm		7891:-	7038:-
--------------	-----------	--	--------	--------

Komplett Space-X arbetsbord stå och sitt, mått enligt ovan samt skiss/bild, med skiva i utförande enligt art nummer.  
För stativfärg, XX, ange: RS= Svart, RC=Silvergrå.

X-SXC149-E2XX	140x90 cm		7367:-	6596:-
---------------	-----------	--	--------	--------

Komplett Space-X arbetsbord stå och sitt, mått enligt ovan samt skiss/bild, med skiva i utförande enligt art nummer.  
För stativfärg, XX, ange: RS= Svart, RC=Silvergrå.

X-SXC169-E2XX	160x90 cm		8096:-	7170:-
---------------	-----------	--	--------	--------

Komplett Space-X arbetsbord stå och sitt, mått enligt ovan samt skiss/bild, med skiva i utförande enligt art nummer.  
För stativfärg, XX, ange: RS= Svart, RC=Silvergrå.

X-SXC189-E2XX	180x90 cm		8830:-	7820:-
---------------	-----------	--	--------	--------

Komplett Space-X arbetsbord stå och sitt, mått enligt ovan samt skiss/bild, med skiva i utförande enligt art nummer.  
För stativfärg, XX, ange: RS= Svart, RC=Silvergrå.

X-SXHH1612-E2XX	160x120 cm		10.095:-	9004:-
-----------------	------------	--	----------	--------

Komplett Space-X arbetsbord stå och sitt, mått enligt ovan samt skiss/bild, med skiva i utförande enligt art nummer.  
För stativfärg, XX, ange: RS= Svart, RC=Silvergrå.

X-SXHV1612-E2XX	160x120 cm		10.095:-	9004:-
-----------------	------------	--	----------	--------

Komplett Space-X arbetsbord stå och sitt, mått enligt ovan samt skiss/bild, med skiva i utförande enligt art nummer.  
För stativfärg, XX, ange: RS= Svart, RC=Silvergrå.





Möbelfakta

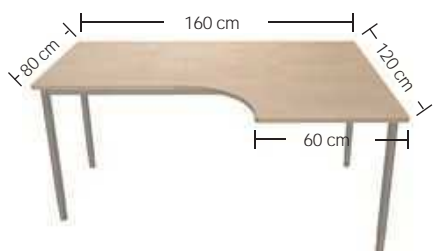
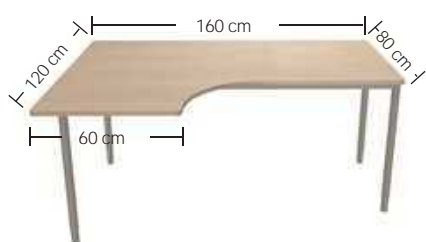

Bordsserie Space stationära arbetsbord är kompletta arbetsbord i olika utföranden och identisk med vår tidigare modell Funco. Vissa modeller kan förse med sidobord för större arbetsyta. Mått och utföranden enligt nedan. Kombinationerna kan ge bordslösningar i rekommenderade storlekar mellan 80x80 cm och 300x300 cm. Flera av dessa modeller är även certifierad enligt nya Möbelfakta. Vissa av borden går att få med ergonomnivå 1 alt 2, se beskrivning nedan.

Vid beställning, beskriv bordets uppbyggnad från vänster, sett från arbetsposition,

## SPACE STATIONÄRA BORDSFAKTA

**Höjd:** Justerbar ca 63-85 cm, lev med h 72cm.  
Andra höjdområden finns som tillval.  
Går även att få med fast H 72 cm, mot avdrag på pris, se sida för tillbehör.

**Priser:**  
1 Gäller för skiva med:  
2=Bok 4=Björk Faner/Hpl.  
2 Gäller för skiva med:  
20=Bok 40=Björk 50=Vit Laminat  
Linoleum Pris 1 x 15%

**Material Skiva:** Thule std. skivtjocklek 2cm  
Mjukt rundade hörn med radie på 2 cm  
som std, även tj. 2,2/2,5cm är möjligt

**Stativfärger:** För val av stativfärg ersätt XX med:  
RS=Svart RC=Silvergrå  
R=Vitt som tillval, se sida för tillbehör.

För val av skivyta, ersätt x med följande:  
2=Bok 4=Björk Faner  
22=Bok 44= Björk HT Lam.  
20=Bok 40=Björk 50=Vit Laminat.  
56= Skiva i vitlaminat med svart kantlist.  
Även andra skivor och material är möjliga

**Övrigt/tillval:** Även andra färger, materiel, mått, skivtjocklekar, magurtag, andra hörnradier mm. är möjligt, begär offert.  
Kabelränna, genomföring, pc-hållare, bordshylla. Se även under tillbehör.

Artikelnummer	Storlek LxB	Pris 1	Pris 2
X-SH1212-1XX	120x120 cm	3866:-	3411:-

Komplett Space stationärt arbetsbord med manuellt reglerbar benhöjd. Mått enligt ovan samt skiss/bild, med skiva i utförande enligt art nummer. För stativfärg, XX, ange: RS= Svart, RC=Silvergrå.

X-SHV1612-1XX	160x120 cm	4827:-	4056:-
---------------	------------	--------	--------

Komplett Space stationärt arbetsbord med manuellt reglerbar benhöjd. Mått enligt ovan samt skiss/bild, med skiva i utförande enligt art nummer. För stativfärg, XX, ange: RS= Svart, RC=Silvergrå.

X-SHH1612-1XX	160x120 cm	4827:-	4056:-
---------------	------------	--------	--------

Komplett Space stationärt arbetsbord med manuellt reglerbar benhöjd. Mått enligt ovan samt skiss/bild, med skiva i utförande enligt art nummer. För stativfärg, XX, ange: RS= Svart, RC=Silvergrå.

## ARBETSBORD STATIONÄRT

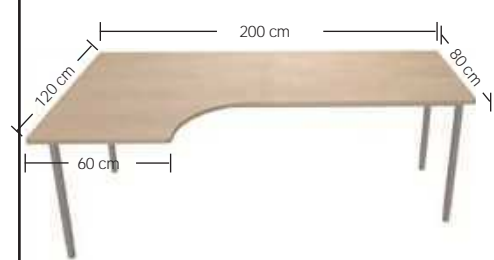
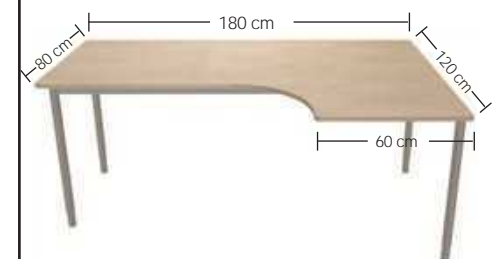
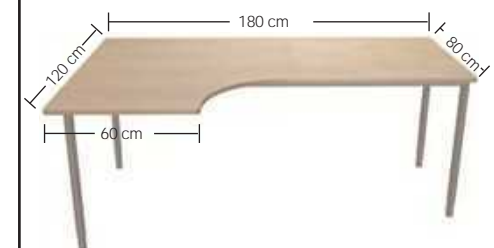

Artikelnummer	Storlek LxB	Pris 1	Pris 2
X-SHV1812-1XX	180x120 cm	5014:-	4215-

Komplett Space stationärt arbetsbord med manuellt reglerbar benhöjd. Mått enligt ovan samt skiss/bild, med skiva i utförande enligt art nummer. För stativfärg, XX, ange: RS= Svart, RC=Silvergrå.

X-SHH1812-1XX	180x120 cm	5014:-	4215:-
---------------	------------	--------	--------

Komplett Space stationärt arbetsbord med manuellt reglerbar benhöjd. Mått enligt ovan samt skiss/bild, med skiva i utförande enligt art nummer. För stativfärg, XX, ange: RS= Svart, RC=Silvergrå.

X-SHV2012-1XX	200x120 cm	5264:-	4440-
---------------	------------	--------	-------

Komplett Space stationärt arbetsbord med manuellt reglerbar benhöjd. Mått enligt ovan samt skiss/bild, med skiva i utförande enligt art nummer. För stativfärg, XX, ange: RS= Svart, RC=Silvergrå.

X-SHH2012-1XX	200x120 cm	5264-	4440:-
---------------	------------	-------	--------

Komplett Space stationärt arbetsbord med manuellt reglerbar benhöjd. Mått enligt ovan samt skiss/bild, med skiva i utförande enligt art nummer. För stativfärg, XX, ange: RS= Svart, RC=Silvergrå.

X-SYV1812-1XX	180x120 cm	5827:-	4956-
---------------	------------	--------	-------

Komplett Space stationärt arbetsbord med manuellt reglerbar benhöjd. Mått enligt ovan samt skiss/bild, med skiva i utförande enligt art nummer. För stativfärg, XX, ange: RS= Svart, RC=Silvergrå.

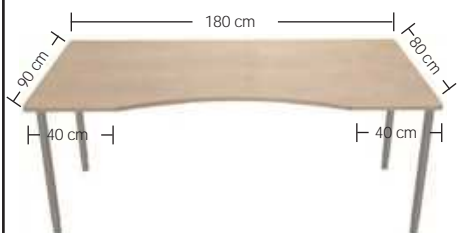
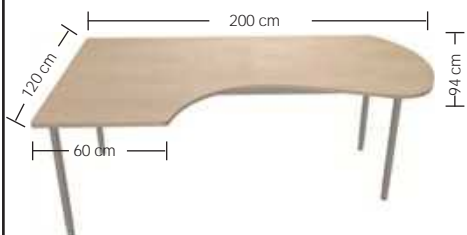

Artikelnummer	Storlek LxB	Pris 1	Pris 2
X-SYH1812-1XX	180x120 cm	5827:-	4956:-

Komplett Space stationärt arbetsbord med manuellt reglerbar benhöjd. Mått enligt ovan samt skiss/bild, med skiva i utförande enligt art nummer. För stativfärg, XX, ange: RS= Svart, RC=Silvergrå.

X-SYV2012-1XX	200x120 cm	5917:-	5024:-
---------------	------------	--------	--------

Komplett Space stationärt arbetsbord med manuellt reglerbar benhöjd. Mått enligt ovan samt skiss/bild, med skiva i utförande enligt art nummer. För stativfärg, XX, ange: RS= Svart, RC=Silvergrå.

X-SYH2012-1XX	200x120 cm	5917:-	5024:-
---------------	------------	--------	--------

Komplett Space stationärt arbetsbord med manuellt reglerbar benhöjd. Mått enligt ovan samt skiss/bild, med skiva i utförande enligt art nummer. För stativfärg, XX, ange: RS= Svart, RC=Silvergrå.

X-SC189-1XX	180x90/80 cm	4842:-	4033:-
-------------	--------------	--------	--------

Komplett Space stationärt arbetsbord med manuellt reglerbar benhöjd. Mått enligt ovan samt skiss/bild, skivdjup på mitten- 80 cm. Med skiva i utförande enligt art nummer. För stativfärg, XX, ange: RS= Svart, RC=Silvergrå.

X-SE189-1XX	180x90/80 cm	5036:-	4223:-
-------------	--------------	--------	--------

Komplett Space stationärt arbetsbord med magurtag (djup 80 vid magurtaget) med manuellt reglerbar benhöjd. Mått enligt ovan samt skiss/bild, med skiva i utförande enligt art nummer. För stativfärg, XX, ange: RS= Svart, RC=Silvergrå.

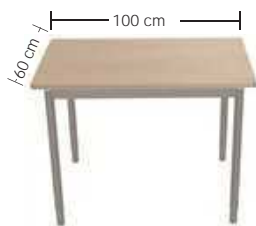
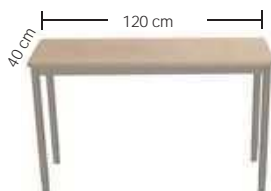

## BORD STATIONÄRA

Artikelnummer	Storlek LxB		Pris 1	Pris 2
X-S408-1XX	80x40 cm		2320:-	2081:-

Komplett Space stationärt bord med manuell reglerbar benhöjd. Mått enligt ovan samt skiss/bild, med skiva i utförande enligt art nummer. För stativfärg, XX, ange: RS= Svart, RC=Silvergrå.

X-S124-1XX	120x40 cm		2455:-	2299:-
------------	-----------	--	--------	--------

Komplett Space stationärt bord med manuell reglerbar benhöjd. Mått enligt ovan samt skiss/bild, med skiva i utförande enligt art nummer. För stativfärg, XX, ange: RS= Svart, RC=Silvergrå.

X-S606-1XX	60x60 cm		2310:-	2164:-
------------	----------	--	--------	--------

Komplett Space stationärt bord med manuell reglerbar benhöjd. Mått enligt ovan samt skiss/bild, med skiva i utförande enligt art nummer. För stativfärg, XX, ange: RS= Svart, RC=Silvergrå.

X-S806-1XX	80x60 cm		2379:-	2228:-
------------	----------	--	--------	--------

Komplett Space stationärt bord med manuell reglerbar benhöjd. Mått enligt ovan samt skiss/bild, med skiva i utförande enligt art nummer. För stativfärg, XX, ange: RS= Svart, RC=Silvergrå.

X-S106-1XX	100x60 cm		2403:-	2250:-
------------	-----------	--	--------	--------

Komplett Space stationärt bord med manuell reglerbar benhöjd. Mått enligt ovan samt skiss/bild, med skiva i utförande enligt art nummer. För stativfärg, XX, ange: RS= Svart, RC=Silvergrå.

X-S126-1XX	120x60 cm		2598:-	2288:-
------------	-----------	--	--------	--------

Komplett Space stationärt bord med manuell reglerbar benhöjd. Mått enligt ovan samt skiss/bild, med skiva i utförande enligt art nummer. För stativfärg, XX, ange: RS= Svart, RC=Silvergrå.

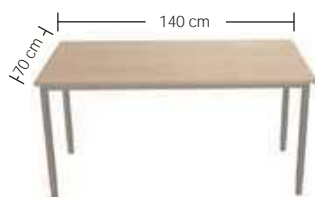
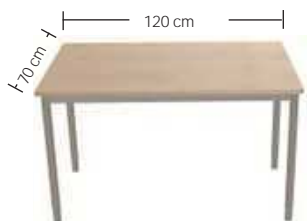
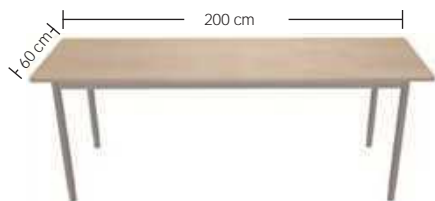

Artikelnummer	Storlek LxB		Pris 1	Pris 2
X-S146-1XX	140x60 cm		2656:-	2313:-

Komplett Space stationärt bord med manuellt reglerbar benhöjd. Mått enligt ovan samt skiss/bild, med skiva i utförande enligt art nummer. För stativfärg, XX, ange: RS= Svart, RC=Silvergrå.

X-S206-1XX	200x60 cm		3188:-	2805:-
------------	-----------	--	--------	--------

Komplett Space stationärt bord med manuellt reglerbar benhöjd. Mått enligt ovan samt skiss/bild, med skiva i utförande enligt art nummer. För stativfärg, XX, ange: RS= Svart, RC=Silvergrå.

X-S107-1XX	100x70 cm		2404:-	2238:-
------------	-----------	--	--------	--------

Komplett Space stationärt bord med manuellt reglerbar benhöjd. Mått enligt ovan samt skiss/bild, med skiva i utförande enligt art nummer. För stativfärg, XX, ange: RS= Svart, RC=Silvergrå. A

X-S127-1XX	120x70 cm		2592:-	2305:-
------------	-----------	--	--------	--------

Komplett Space stationärt bord/arbetsbord med manuellt reglerbar benhöjd. Mått enligt ovan samt skiss/bild, med skiva i utförande enligt art nummer. För stativfärg, XX, ange: RS= Svart, RC=Silvergrå.

X-S147-1XX	140x70 cm		2795:-	2434:-
------------	-----------	--	--------	--------

Komplett Space stationärt bord/arbetsbord med manuellt reglerbar benhöjd. Mått enligt ovan samt skiss/bild, med skiva i utförande enligt art nummer. För stativfärg, XX, ange: RS= Svart, RC=Silvergrå.

## BORD STATIONÄRA

Artikelnummer	Storlek LxB		Pris 1	Pris 2
X-S608-1XX	60x80 cm		2379:-	2228:-

Komplett Space stationärt bord med manuellt reglerbar benhöjd. Mått enligt ovan samt skiss/bild, med skiva i utförande enligt art nummer. För stativfärg, XX, ange: RS= Svart, RC=Silvergrå.

X-S808-1XX	80x80 cm		2425:-	2259:-
------------	----------	--	--------	--------

Komplett Space stationärt bord med manuellt reglerbar benhöjd. Mått enligt ovan samt skiss/bild, med skiva i utförande enligt art nummer. För stativfärg, XX, ange: RS= Svart, RC=Silvergrå.

X-S108-1XX	100x80 cm		2439:-	2169:-
------------	-----------	--	--------	--------

Komplett Space stationärt bord med manuellt reglerbar benhöjd. Mått enligt ovan samt skiss/bild, med skiva i utförande enligt art nummer. För stativfärg, XX, ange: RS= Svart, RC=Silvergrå. A

X-S128-1XX	120x80 cm		2561:-	2246:-
------------	-----------	--	--------	--------

Komplett Space stationärt bord/arbetsbord med manuellt reglerbar benhöjd. Mått enligt ovan samt skiss/bild, med skiva i utförande enligt art nummer. För stativfärg, XX, ange: RS= Svart, RC=Silvergrå.

X-S148-1XX	140x80 cm		2691:-	2361:-
------------	-----------	--	--------	--------

Komplett Space stationärt bord/arbetsbord med manuellt reglerbar benhöjd. Mått enligt ovan samt skiss/bild, med skiva i utförande enligt art nummer. För stativfärg, XX, ange: RS= Svart, RC=Silvergrå.

X-S168-1XX	160x80 cm		2923:-	2698
------------	-----------	--	--------	------

Komplett Space stationärt bord/arbetsbord med manuellt reglerbar benhöjd. Mått enligt ovan samt skiss/bild, med skiva i utförande enligt art nummer. För stativfärg, XX, ange: RS= Svart, RC=Silvergrå.

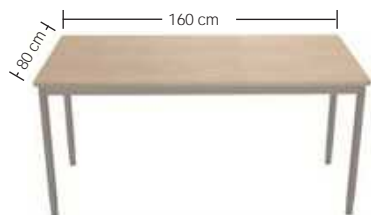
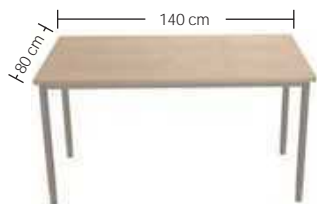
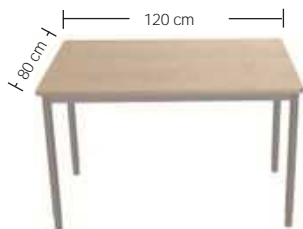
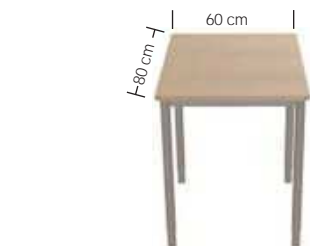

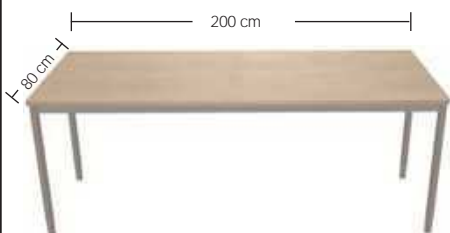
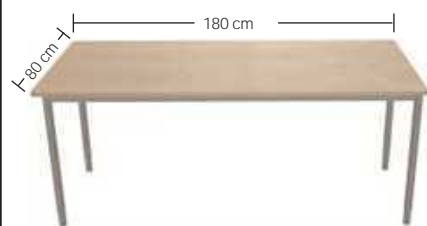

Artikelnummer	Storlek LxB		Pris 1	Pris 2
X-S188-1XX	180x80 cm		3146:-	2767:-

Komplett Space stationärt bord/arbetsbord med manuellt reglerbar benhöjd. Mått enligt ovan samt skiss/bild, med skiva i utförande enligt art nummer. För stativfärg, XX, ange: RS= Svart, RC=Silvergrå.

X-S208-1XX	200x80 cm		3589:-	3154:-
------------	-----------	--	--------	--------

Komplett Space stationärt bord/arbetsbord med manuellt reglerbar benhöjd. Mått enligt ovan samt skiss/bild, med skiva i utförande enligt art nummer. För stativfärg, XX, ange: RS= Svart, RC=Silvergrå.

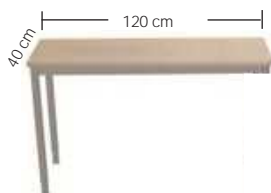

## KOPPLINGSBORD STATIONÄRA

Artikelnummer	Storlek LxB		Pris 1	Pris 2
X-S408-3XX	80x40 cm		1861:-	1648:-

Komplett Space kopplingsbord med 2st ben, manuellt reglerbar benhöjd. Mått enligt ovan samt skiss/bild, med skiva i utförande enligt art nummer. För stativfärg, XX, ange: RS= Svart, RC=Silvergrå.

X-S124-3XX	120x40 cm		1992:-	1779:-
------------	-----------	--	--------	--------

Komplett Space kopplingsbord med 2st ben, manuellt reglerbar benhöjd. Mått enligt ovan samt skiss/bild, med skiva i utförande enligt art nummer. För stativfärg, XX, ange: RS= Svart, RC=Silvergrå.

X-S606-3XX	60x60 cm		1790:-	1583:-
------------	----------	--	--------	--------

Komplett Space kopplingsbord med 2st ben, manuellt reglerbar benhöjd. Mått enligt ovan samt skiss/bild, med skiva i utförande enligt art nummer. För stativfärg, XX, ange: RS= Svart, RC=Silvergrå.

X-S806-3XX	80x60 cm		1838:-	1622:-
------------	----------	--	--------	--------

Komplett Space kopplingsbord med 2st ben, manuellt reglerbar benhöjd. Mått enligt ovan samt skiss/bild, med skiva i utförande enligt art nummer. För stativfärg, XX, ange: RS= Svart, RC=Silvergrå.

X-S106-3XX	100x60 cm		1854:-	1632:-
------------	-----------	--	--------	--------

Komplett Space kopplingsbord med 2st ben, manuellt reglerbar benhöjd. Mått enligt ovan samt skiss/bild, med skiva i utförande enligt art nummer. För stativfärg, XX, ange: RS= Svart, RC=Silvergrå.

X-S126-3XX	120x60 cm		2119:-	1862:-
------------	-----------	--	--------	--------

Komplett Space kopplingsbord med 2st ben, manuellt reglerbar benhöjd. Mått enligt ovan samt skiss/bild, med skiva i utförande enligt art nummer. För stativfärg, XX, ange: RS= Svart, RC=Silvergrå.

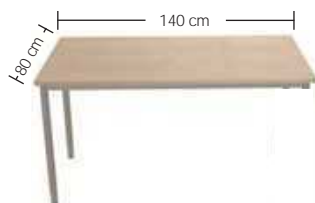
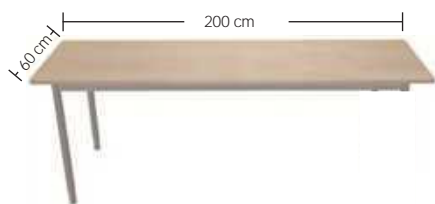

## KOPPLINGSBORD STATIONÄRA

Artikelnummer	Storlek LxB		Pris 1	Pris 2
X-S206-3XX	200x60 cm		2652:-	2347:-

Komplett Space kopplingsbord med 2st ben, manuellt reglerbar benhöjd. Mått enligt ovan samt skiss/bild, med skiva i utförande enligt art nummer. För stativfärg, XX, ange: RS= Svart, RC=Silvergrå.

X-S608-3XX	60x80 cm		1639:-	1595:-
------------	----------	--	--------	--------

Komplett Space kopplingsbord med 2st ben, manuellt reglerbar benhöjd. Mått enligt ovan samt skiss/bild, med skiva i utförande enligt art nummer. För stativfärg, XX, ange: RS= Svart, RC=Silvergrå.

X-S808-3XX	80x80 cm		1648:-	1546:-
------------	----------	--	--------	--------

Komplett Space kopplingsbord med 2st ben, manuellt reglerbar benhöjd. Mått enligt ovan samt skiss/bild, med skiva i utförande enligt art nummer. För stativfärg, XX, ange: RS= Svart, RC=Silvergrå.

X-S108-3XX	100x80 cm		1875:-	1658 :-
------------	-----------	--	--------	---------

Komplett Space kopplingsbord med 2st ben, manuellt reglerbar benhöjd. Mått enligt ovan samt skiss/bild, med skiva i utförande enligt art nummer. För stativfärg, XX, ange: RS= Svart, RC=Silvergrå.

X-S128-3XX	120x80 cm		1995:-	1763:-
------------	-----------	--	--------	--------

Komplett Space kopplingsbord med 2st ben, manuellt reglerbar benhöjd. Mått enligt ovan samt skiss/bild, med skiva i utförande enligt art nummer. För stativfärg, XX, ange: RS= Svart, RC=Silvergrå.

X-S148-3XX	140x80 cm		2115:-	1833:-
------------	-----------	--	--------	--------

Komplett Space kopplingsbord med 2st ben, manuellt reglerbar benhöjd. Mått enligt ovan samt skiss/bild, med skiva i utförande enligt art nummer. För stativfärg, XX, ange: RS= Svart, RC=Silvergrå.

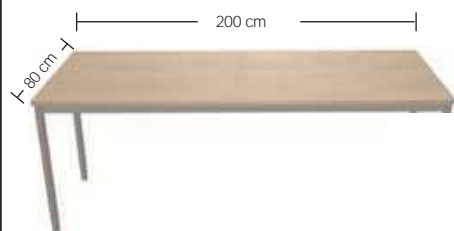
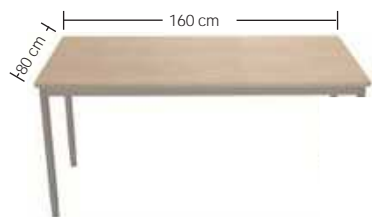

## KOPPLINGSBORD STATIONÄRA

Artikelnummer	Storlek LxB		Pris 1	Pris 2
X-S168-3XX	160x80 cm		2443:-	2163:-

Komplett Space kopplingsbord med 2st ben, manuellt reglerbar benhöjd. Mått enligt ovan samt skiss/bild, med skiva i utförande enligt art nummer. För stativfärg, XX, ange: RS= Svart, RC=Silvergrå.

X-S188-3XX	180x80 cm		2704:-	2388:-
------------	-----------	--	--------	--------

Komplett Space kopplingsbord med 2st ben, manuellt reglerbar benhöjd. Mått enligt ovan samt skiss/bild, med skiva i utförande enligt art nummer. För stativfärg, XX, ange: RS= Svart, RC=Silvergrå.

X-S208-3XX	200x80 cm		3002:-	2655:-
------------	-----------	--	--------	--------

Komplett Space kopplingsbord med 2st ben, manuellt reglerbar benhöjd. Mått enligt ovan samt skiss/bild, med skiva i utförande enligt art nummer. För stativfärg, XX, ange: RS= Svart, RC=Silvergrå.

X-SB1111-3XX	110x110 cm		3183:-	2734:-
--------------	------------	--	--------	--------

Komplett Space kopplingsbord med 2st ben, manuellt reglerbar benhöjd. Mått enligt ovan samt skiss/bild, med skiva i utförande enligt art nummer. För stativfärg, XX, ange: RS= Svart, RC=Silvergrå.

--	--





Arbetsbord Space är en modern standardbetonad serie sittarbetsbord som fungera lika bra i den rumsliga som öppna miljön. Stabila demonterbara stativ med T-fot och justerbar golvfot. Nedan artikelnummer avser kompletta bord i olika utföranden, vissa modeller kan försees med sidobord för större arbetsyta. Kombinationerna kan ge bordslösningar i rekommenderade storlekar mellan 140 x 80 och 240 x 240 cm. Vissa av borden går att få med ergonominivå 1 och 2, för ergonominivå 3 se serie E-Flex.

Vid beställning, beskriv bordets uppbyggnad från vänster, sett från arbetsposition.

## SPACE STATIONÄRA



**Höjd:** H 72 cm med ställfot +15 mm. Andra höjder som tillval. Går även att få med justerbar höjd 60-85 cm, se sida för tillbehör.

**Priser:** 1 Gäller för skiva med:  
2=Bok 4=Björk Faner/Hpl  
2 Gäller för skiva med:  
20=Bok 40=Björk 50=Vit Laminat  
Linoleum Pris 1 x 15%

**Material Skiva:** Thule std. skivtjocklek 2cm  
Mjukt rundade hörn med radie på 2 cm som std, även tj. 2,2/2,5cm är möjligt

**Stativfärger:** För val av stativfärg ersätt XX med:  
RS=Svart RC=Silvergrå  
R=Vitt som tillval, se sida för tillbehör.

För val av skivyta, ersätt x med följande:  
2=Bok 4=Björk Faner  
22=Bok 44= Björk HT Lam 2,2cm  
20=Bok 40=Björk 50=Vit Laminat.  
56= Skiva i vitlaminat med svart kantlist.  
Även andra skivor och material är möjliga

**Övrigt/tillval:** Även andra färger, materiel, skivtjocklekar, magurtag, andra hörnradier mm. är möjligt, begär offert. Kabelränna. genomföring, Pc-hållare. Bordshylla. Se även under tillbehör.

## ARBETSBORD STATIONÄRA



Artikelnummer	Storlek LxB	Pris 1	Pris 2
X-SH1212-T2XX	120x120 cm	5229:-	4797:-

Komplett Space stationärt arbetsbord med T-fot och manuellt reglerbar benhöjd. Mått enligt ovan samt skiss/bild, med skiva i utförande enligt art nummer. För stativfärg, XX, ange: RS= Svart, RC=Silvergrå.

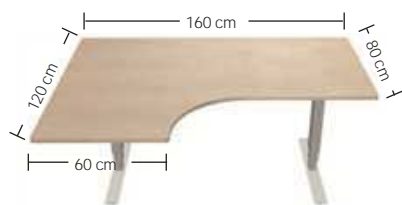

X-SHV1612-T2XX	160x120 cm	5820:-	5296:-
----------------	------------	--------	--------

Komplett Space stationärt arbetsbord med T-fot och manuellt reglerbar benhöjd. Mått enligt ovan samt skiss/bild, med skiva i utförande enligt art nummer. För stativfärg, XX, ange: RS= Svart, RC=Silvergrå.

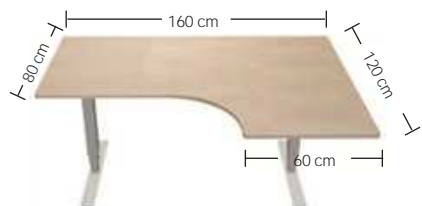

X-SHH1612-T2XX	160x120 cm	5820:-	5296:-
----------------	------------	--------	--------

Komplett Space stationärt arbetsbord med T-fot och manuellt reglerbar benhöjd. Mått enligt ovan samt skiss/bild, med skiva i utförande enligt art nummer. För stativfärg, XX, ange: RS= Svart, RC=Silvergrå.

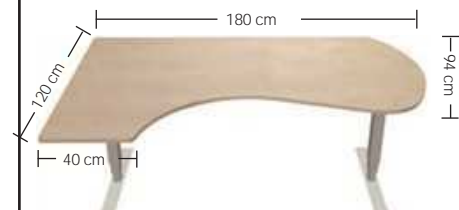
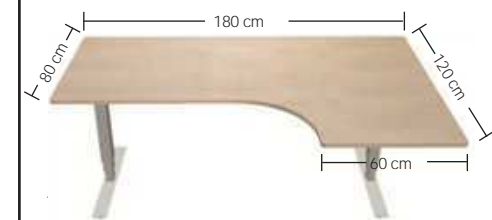
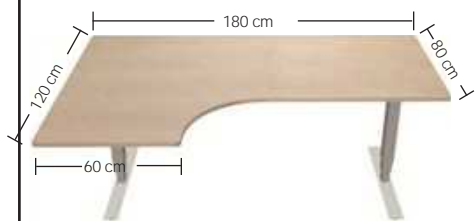

## ARBETSBORD STATIONÄRA

Artikelnummer	Storlek LxB	Pris 1	Pris 2
X-SHV1812-T2XX	180x120 cm	5971:-	5479:-

Komplett Space stationärt arbetsbord med T-fot och manuell reglerbar benhöjd. Mått enligt ovan samt skiss/bild, med skiva i utförande enligt art nummer. För stativfärg, XX, ange: RS= Svart, RC=Silvergrå.

X-SHH1812-T2XX	180x120 cm	5971:-	5479:-
----------------	------------	--------	--------

Komplett Space stationärt arbetsbord med T-fot och manuell reglerbar benhöjd. Mått enligt ovan samt skiss/bild, med skiva i utförande enligt art nummer. För stativfärg, XX, ange: RS= Svart, RC=Silvergrå.

X-SHV2012-T2XX	200x120 cm	6133:-	5627:-
----------------	------------	--------	--------

Komplett Space stationärt arbetsbord med T-fot och manuell reglerbar benhöjd. Mått enligt ovan samt skiss/bild, med skiva i utförande enligt art nummer. För stativfärg, XX, ange: RS= Svart, RC=Silvergrå.

X-SHH2012-T2XX	200x120 cm	6133:-	5627:-
----------------	------------	--------	--------

Komplett Space stationärt arbetsbord med T-fot och manuell reglerbar benhöjd. Mått enligt ovan samt skiss/bild, med skiva i utförande enligt art nummer. För stativfärg, XX, ange: RS= Svart, RC=Silvergrå.

X-SYV1812-T2XX	180x120 cm	6137:-	5631:-
----------------	------------	--------	--------

Komplett Space stationärt arbetsbord med T-fot och manuell reglerbar benhöjd. Mått enligt ovan samt skiss/bild, med skiva i utförande enligt art nummer. För stativfärg, XX, ange: RS= Svart, RC=Silvergrå.

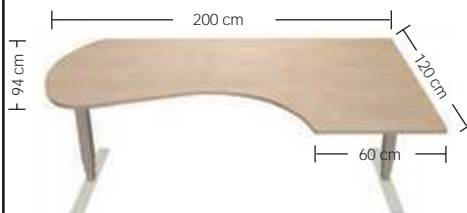
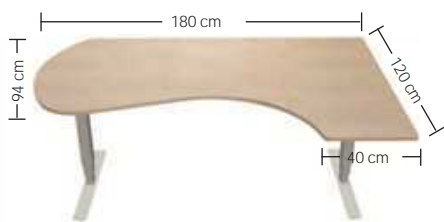

## ARBETSBORD STATIONÄRA

Artikelnummer	Storlek LxB		Pris 1	Pris 2
X-SYH1812-T2XX	180x120 cm		6137:-	5631:-

Komplett Space stationärt arbetsbord med T-fot och manuellt reglerbar benhöjd. Mått enligt ovan samt skiss/bild, med skiva i utförande enligt art nummer. För stativfärg, XX, ange: RS= Svart, RC=Silvergrå.

X-SYV2012-T2XX	200x120 cm		6534:-	5995:-
----------------	------------	--	--------	--------

Komplett Space stationärt arbetsbord med T-fot och manuellt reglerbar benhöjd. Mått enligt ovan samt skiss/bild, med skiva i utförande enligt art nummer. För stativfärg, XX, ange: RS= Svart, RC=Silvergrå.

X-SYH2012-T2XX	200x120 cm		6534:-	5995:-
----------------	------------	--	--------	--------

Komplett Space stationärt arbetsbord med T-fot och manuellt reglerbar benhöjd. Mått enligt ovan samt skiss/bild, med skiva i utförande enligt art nummer. För stativfärg, XX, ange: RS= Svart, RC=Silvergrå.

## ARBETSBORD STATIONÄRA

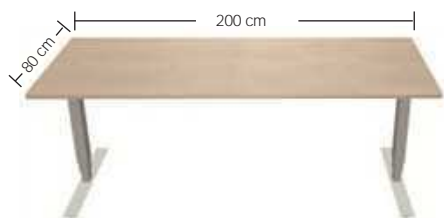
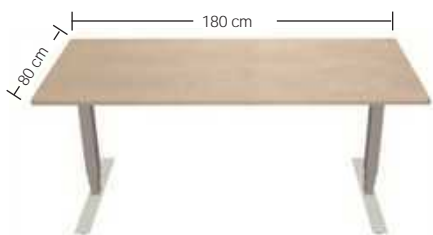
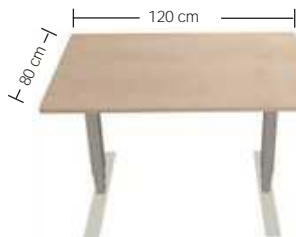

Artikelnummer	Storlek LxB		Pris 1	Pris 2
X-S128-T2XX	120x80 cm		3686:-	3382:-

Komplett Space stationärt arbetsbord med T-fot och manuellt reglerbar benhöjd. Mått enligt ovan samt skiss/bild, med skiva i utförande enligt art nummer. För stativfärg, XX, ange: RS= Svart, RC=Silvergrå.

X-S148-T2XX	140x80 cm		3919:-	3595:-
-------------	-----------	--	--------	--------

Komplett Space stationärt arbetsbord med T-fot och manuellt reglerbar benhöjd. Mått enligt ovan samt skiss/bild, med skiva i utförande enligt art nummer. För stativfärg, XX, ange: RS= Svart, RC=Silvergrå.

X-S168-T2XX	160x80 cm		4187:-	3842:-
-------------	-----------	--	--------	--------

Komplett Space stationärt arbetsbord med T-fot och manuellt reglerbar benhöjd. Mått enligt ovan samt skiss/bild, med skiva i utförande enligt art nummer. För stativfärg, XX, ange: RS= Svart, RC=Silvergrå.

X-S188-T2XX	180x80 cm		4357:-	3998:-
-------------	-----------	--	--------	--------

Komplett Space stationärt arbetsbord med T-fot och manuellt reglerbar benhöjd. Mått enligt ovan samt skiss/bild, med skiva i utförande enligt art nummer. För stativfärg, XX, ange: RS= Svart, RC=Silvergrå.

X-S208-T2XX	200x80 cm		4673:-	4287:-
-------------	-----------	--	--------	--------

Komplett Space stationärt arbetsbord med T-fot och manuellt reglerbar benhöjd. Mått enligt ovan samt skiss/bild, med skiva i utförande enligt art nummer. För stativfärg, XX, ange: RS= Svart, RC=Silvergrå.

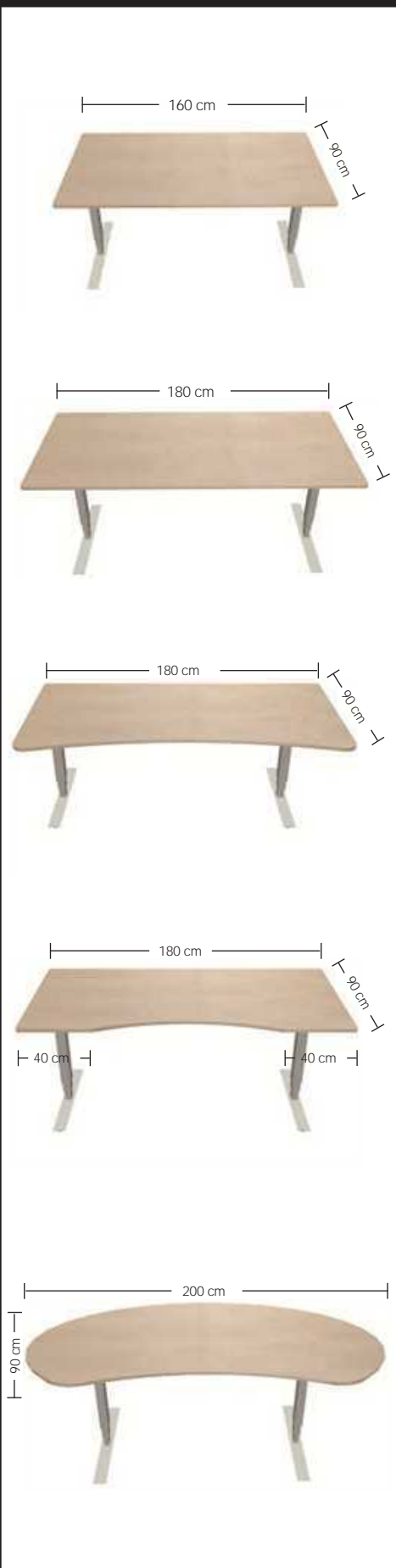

## ARBETSBORD STATIONÄRA

Artikelnummer	Storlek LxB		Pris 1	Pris 2
X-S169-T2XX	160x90 cm		4811:-	4414:-

Komplett Space stationärt arbetsbord med T-fot och manuellt reglerbar benhöjd. Mått enligt ovan samt skiss/bild, med skiva i utförande enligt art nummer. För stativfärg, XX, ange: RS= Svart, RC=Silvergrå.

X-S189-T2XX	180x90 cm		4919:-	4513:-
-------------	-----------	--	--------	--------

Komplett Space stationärt arbetsbord med T-fot och manuellt reglerbar benhöjd. Mått enligt ovan samt skiss/bild, med skiva i utförande enligt art nummer. För stativfärg, XX, ange: RS= Svart, RC=Silvergrå.

X-SC189-T2XX	180x90/80 cm		5042:-	4626:-
--------------	--------------	--	--------	--------

Komplett Space stationärt arbetsbord med magurtag (djup 80 vid magurtaget) med T-fot och manuellt reglerbar benhöjd. Mått enligt ovan samt skiss/bild, skivdjup på mitten- 80 cm. Med skiva i utförande enligt art nummer. För stativfärg, XX, ange: RS= Svart, RC=Silvergrå.

X-SE189-T2XX	180x90/80 cm		5204:-	4775:-
--------------	--------------	--	--------	--------

Komplett Space stationärt arbetsbord med magurtag (djup 80 vid magurtaget) med T-fot och manuellt reglerbar benhöjd. Mått enligt ovan samt skiss/bild, med skiva i utförande enligt art nummer, möjligt att koppla sidobord till. För stativfärg, XX, ange: RS= Svart, RC=Silvergrå.

X-SD209-T2XX	200x90 cm		5905:-	5418:-
--------------	-----------	--	--------	--------

Komplett Space stationärt arbetsbord med T-fot och manuellt reglerbar benhöjd. Mått enligt ovan samt skiss/bild, med skiva i utförande enligt art nummer. För stativfärg, XX, ange: RS= Svart, RC=Silvergrå.

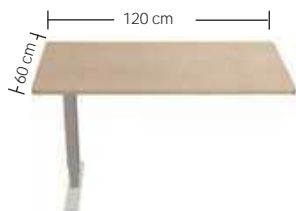
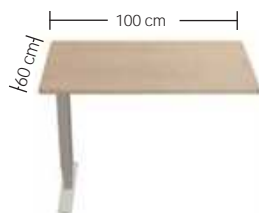
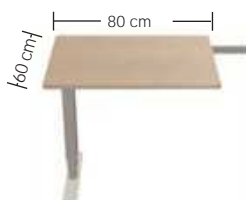
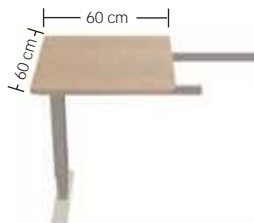
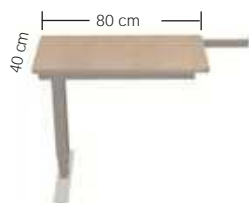

## SIDOBORD STATIONÄRA

Artikelnummer	Storlek LxB		Pris 1	Pris 2
X-S408-T3XX	80x40 cm		2799:-	2568:-

Space kopplingsbord komplett med T-fot för koppling till bla. Space arbetsbord stationära på föregående sidor. Mått enligt ovan samt skiss/bild, med skiva i utförande enligt art nummer. För stativfärg, XX, ange: RS= Svart, RC=Silvergrå.

X-S124-T3XX	120x40 cm		2908:-	2668:-
-------------	-----------	--	--------	--------

Space kopplingsbord komplett med T-fot för koppling till bla. Space arbetsbord stationära på föregående sidor. Mått enligt ovan samt skiss/bild, med skiva i utförande enligt art nummer. För stativfärg, XX, ange: RS= Svart, RC=Silvergrå.

X-S606-T3XX	60x60 cm		2774:-	2546:-
-------------	----------	--	--------	--------

Space kopplingsbord komplett med T-fot för koppling till bla. Space arbetsbord stationära på föregående sidor. Mått enligt ovan samt skiss/bild, med skiva i utförande enligt art nummer. För stativfärg, XX, ange: RS= Svart, RC=Silvergrå.

X-S806-T3XX	80x60 cm		2641:-	2424:-
-------------	----------	--	--------	--------

Space kopplingsbord komplett med T-fot för koppling till bla. Space arbetsbord stationära på föregående sidor. Mått enligt ovan samt skiss/bild, med skiva i utförande enligt art nummer. För stativfärg, XX, ange: RS= Svart, RC=Silvergrå.

X-S106-T3XX	100x60 cm		3096:-	2655:-
-------------	-----------	--	--------	--------

Space kopplingsbord komplett med T-fot för koppling till bla. Space arbetsbord stationära på föregående sidor. Mått enligt ovan samt skiss/bild, med skiva i utförande enligt art nummer. För stativfärg, XX, ange: RS= Svart, RC=Silvergrå.

X-S126-T3XX	120x60 cm		3014:-	2766:-
-------------	-----------	--	--------	--------

Space kopplingsbord komplett med T-fot för koppling till bla. Space arbetsbord stationära på föregående sidor. Mått enligt ovan samt skiss/bild, med skiva i utförande enligt art nummer. För stativfärg, XX, ange: RS= Svart, RC=Silvergrå.

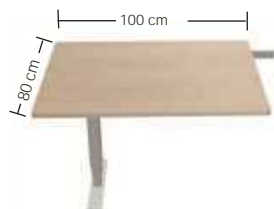
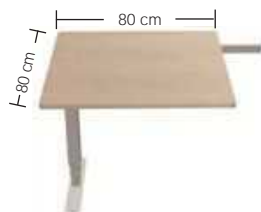
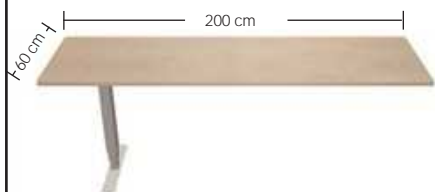

## SIDOBORD STATIONÄRA

Artikelnummer	Storlek LxB		Pris 1	Pris 2
X-S206-T3XX	200x60 cm		3907:-	3585:-

Space kopplingsbord komplett med T-fot för koppling till bla. Space arbetsbord stationära på föregående sidor. Mått enligt ovan samt skiss/bild, med skiva i utförande enligt art nummer. För stativfärg, XX, ange: RS= Svart, RC=Silvergrå.

X-S608-T3XX	60x80 cm		2772:-	2544:-
-------------	----------	--	--------	--------

Space kopplingsbord komplett med T-fot för koppling till bla. Space arbetsbord stationära på föregående sidor. Mått enligt ovan samt skiss/bild, med skiva i utförande enligt art nummer. För stativfärg, XX, ange: RS= Svart, RC=Silvergrå.

X-S808-T3XX	80x80 cm		2964:-	2720:-
-------------	----------	--	--------	--------

Space kopplingsbord komplett med T-fot för koppling till bla. Space arbetsbord stationära på föregående sidor. Mått enligt ovan samt skiss/bild, med skiva i utförande enligt art nummer. För stativfärg, XX, ange: RS= Svart, RC=Silvergrå.

X-S108-T3XX	100x80 cm		3065:-	2812:-
-------------	-----------	--	--------	--------

Space kopplingsbord komplett med T-fot för koppling till bla. Space arbetsbord stationära på föregående sidor. Mått enligt ovan samt skiss/bild, med skiva i utförande enligt art nummer. För stativfärg, XX, ange: RS= Svart, RC=Silvergrå.

X-SB1111-T3XX	110x110 cm		3351:-	3071:-
---------------	------------	--	--------	--------

Space kopplingsbord komplett med T-fot för koppling till bla. Space arbetsbord stationära på föregående sidor. Mått enligt ovan samt skiss/bild, med skiva i utförande enligt art nummer. För stativfärg, XX, ange: RS= Svart, RC=Silvergrå.





För att ytterligare öka våra möbels funktion och få ett bättre flöde kring arbetsplatsen erbjuder vi ett gediget tillbehörssortiment. Nedan tillbehör fungerar i vissa delar även till mötesbord, är ni osäker be oss om råd.

Artikelnummer	Storlek LxB		Pris 1	Pris 2
A25-75340-list/tyg	80x70cm	Frontmonterad skärm	2260:-	3723:-
A25-75341-list/tyg	100x70cm	Frontmonterad skärm	2505:-	3858:-
A25-75342-list/tyg	120x70cm	Frontmonterad skärm	2628:-	3947:-
A25-75343-list/tyg	140x70cm	Frontmonterad skärm	3400:-	5439:-
A25-75344-list/tyg	160x70cm	Frontmonterad skärm	4107:-	5926:-
A25-75345-list/tyg	180x70cm	Frontmonterad skärm	4609:-	6341:-
A25-75346-list/tyg	200x70cm	Frontmonterad skärm	5036:-	6851:-
A25-75420G-F	Max 3,5cm	Beslag front mont.	Grå	690:-
A25-75420S-F	Max 3,5cm	Beslag till en skärm	Svarta	690:-

Edge är en bordsskärm i ren design och med ljudabsorberande egenskaper. Kantlist av gummi i sju färger, många olika standardtyger, färger ger stora valmöjligheter. Skärmarna är fyllda med 40 mm återvunnen polyester som effektivt absorberar ljud och skapar en mer harmonisk miljö. Till ovan art nr lägg till val för kantlist enl nedan och tygfärg enl separat sida.

Tyg prisgrupp 1: Fjil, Cara Tyg prisgrupp 2: Blazer Lite, Cura Screen, se separat sida för tyg/färgprover.



Grå list art nr: 1 Orange list art nr: 2 Svart list art nr: 3 Vit list art nr: 4 Mörkgrå list art nr: 5 Blå list art nr: 6 Rosa list art nr: 7



A35-51200+30035-RC

Artikelnummer	Storlek LxH	Pris 1	Pris 2	Pris 3
A35-51060+30020-X	60x65cm	1680:-	2050:-	-----
A35-51080+30020-X	80x65cm	2105:-	2547:-	-----
A35-51100+30020-X	100x65cm	2329:-	2888:-	-----
A35-51120+30020-X	120x65cm	2713:-	3363:-	-----
A35-51140+30020-X	140x65cm	3098:-	3840:-	-----
A35-51160+30020-X	160x65cm	3498:-	4338:-	-----
A35-51180+30020-X	180x65cm	3886:-	4818:-	-----
A35-51200+31020-X	200x65cm	4509:-	5590:-	-----

Bordsskärm X-Absorption är en 4 cm tjock bordsskärm med A-klassad ljudabsorberande fyllning och mjuka former. Den fungerar likvärdigt på fasta som höj och sänkbara bord och går med ett stort urval av tygalternativ.

Priserna inkluderar fästen för montering i skiva/bord, för färg på beslag ersätt XX med: RS= Svart, RC=Silvergrå, R=Vit.

Pris 1 gäller tyg Savio, ersätt X med Savio 09 = grå, Savio 18= mörkgrå, Savio 89= marinblå, Savio 24= benvit, Savio 57= röd, Savio 31= ljusbrun Savio 47=Koppar, Savio 67= Limegrön

Pris 2 gäller tyg Cara; ersätt X med Cara EJ172= grå, Cara EJ048= Mörkgrå, Cara EJ154 Kornblå, Cara EJ706 Röd, Cara EJ138 Svart,

Det finns även möjlighet att få fler tygnianser, skärmarna i andra mått eller klädda i sk. kundtyg, begär offert.



B22-3601000102



B22-3602000102



B22-3603000102



RF-KR-RC



PCH-STÅ



B22-2271000302



PCH-LIGG

Artikelnummer	Utförande	Pris
B22-3601000102	Kabelränna. Silver.	736:-
Längd 65 cm, 10 cm bred och 10 cm hög. Justerbar i tre höjder med snabbfäste. Unik fjäder-belastad fästanelordning. Två uttag i bakstycket för enkel kabelgenomföring.		
B22-360100020X	Kabelränna. Svart, vit eller silver.	1001:-
Längd 105 cm, 10 cm bred och 10 cm hög. Justerbar i tre höjder med snabbfäste. Unik fjäder-belastad fästanelordning. Två uttag i bakstycket för enkel kabelgenomföring. För färg på kabelränna ersätt X med: 9=svart, 1=vit, 2=silvergrå.		
B22-360200010X	Kabelränna expanderbar. Svart, silver eller vit.	1256:-
Längd 105-195 cm, 13 cm bred och 12 cm hög. Dold upphängning. Kan valfritt monteras med hög eller låg front mot underliggande bordsskiva eller skärmvägg. Kan även dras isär för två kabeldikar. Då behövs ett extra par bordsfasten. För färg på kabelränna ersätt sista X:et med: 1=vit 9=svart 2=silver		
B22-360300010X	Kabelränna. Pris/styck	319:-
Trådutförande. Längd 72,5 cm. För färg, X, ange: 9=svart. 2=silvergrå.		
RF-KR-XX	Kabelränna, längd 60 cm	174:-
RF-KR8-XX	Kabelränna, längd 80 cm	221:-
ör färg, XX, ange: Inget= vit RS=svart. RC=silvergrå.		
PCH-STÅ	PC-hållare för stående datorer	992:-
Monteras under bord. Silver med svart rem.		
B22-2271000302	PC-hållare för liggande eller stående datorer	729:-
PC-hållare för fast montage under bordsskivan av liggande och stående datorer. Max omkrets dator: 1480 mm		
PCH-LIGG	PC-hållare för liggande eller stående datorer	788:-
Monteras under bord. Silver med svart rem. Obs! Utgående modell, gäller så långt lagret räcker.		



B22-2271000402

B22-2271000402	PC-hållare, vridbar	1752:-
----------------	---------------------	--------

PC-hållare med skjutbar släde och praktiskt handtag som är vridbar 360°, samt med skena för mjuk och stabil gång. Silver.

B22-430-WA11



B22-227200020X	PC-hållare, inkl. spännband ( skena nedan behövs)	2445:-
----------------	---	--------

B22-2301000102	Skena för djupreglering, L 300 mm	458:-
----------------	-----------------------------------	-------

Laptophylla, reglerbar, stående. Skruvas under bordsskivan. För färgval ersätt X med: 1=Vit 2=Silvergrå. 9= Svart.

B22-2272000202



-SLADDSL-XX

-SLADDSL-XX	Sladdsluk, pris/löpmeter	107:-
-------------	--------------------------	-------

Pris per löpmeter. För färg, XX, ange: R=vit. RS=svart. RC=silvergrå



-SLADDSL-VTG

-SLADDSL-VTG	Verktyg till sladdslukare	127:-
--------------	---------------------------	-------

Färg blå.



KABELGENOM

KABELGENOM	Kabelgenomföring	225:-
------------	------------------	-------

8 cm diameter. Ange placering.



B22-2402000102

B22-2402000102	Bordslåda, silver.	318:-
----------------	--------------------	-------

B22-2402000109	Bordslåda, svart.	318:-
----------------	-------------------	-------

B22-2402000101	Bordslåda, vit.	318:-
----------------	-----------------	-------

Roterbar penn- och prylhylla. Monteras under bordsskiva.



-BSFK

-BSFK	Strömfrikoppling till stå/sittbord, där det ej är std.	2909:-
-------	--	--------

Separat strömfrikoppling till våra stå och sitt bord, där det ej ingår som standard.



A26-1925810



MB-1928126



MB-1927221



JORDK



B229704050209



B229704050209



B229715000309



A27-AIS4X1-RC



A27-AISMod-1/2/3

Artikelnummer	Utförande	Pris
A26-1925810	Förlängningsladd	97:-
Jordad. 1,5 meter sladd med 3-vägsuttag. Vit.		
A26-1928126	Förlängningsladd	149:-
Jordad. 1,5 meter sladd med 6-vägsuttag samt brytare. Vit.		
A26-1927221	Förlängningsladd	237:-
Jordad. 6 meter sladd. Vit.		
JORDK	Jordkabel med motstånd	277:-
För avledning av bord mm.		
B22-9704050209	Anslutningspaket, stort, komplett.	6363:-
Komplett paket för en snygg och funktionell lösning till konferensbordet. Gör det enkelt med komplett Kit av produkter som kan installeras i bordet. Paketet består av: Axessline Duo-lock, ytermått 610 x 148 mm, svart, vit eller silver, Axessline brun, svart, vit eller silver. Axessline uttagslist, 4 el, 4 data, 2 USB, 1 VGA, 1 HDMI 935-BA20 Axessline anslutningskabel Wieland->Schuko. 2,0 m. För X ange 1= Vit 2= Silver. 9= Svart. Hålltagning tillkommer.		
B22-9803000102	Anslutningspaket, mindre, komplett.	1927:-
QuickBox är ett kompakt "access-center" i borstat stål för ett nedfällt montage i bordsskiva, vilken är mycket enkel att installera. Quick box har en fjädermekanism, som med ett tryck automatiskt öppnar toppluckan. Uttagslist med 1 el, 2 USB-Charger (12W Max) o. Hållmått 192 x 92 mm. Kablar - 1 x 1,5 m Schuko-kabel 2st USB laddare. Hålltagning tillkommer.		
B22-971500030X	Bordslock för integrerat, nedsänkt montage	1806:-
Flip cover är ett bordlock som kan sänkas ned i bordsskivan på lämplig plats. En unik switchfunktion gör locket enkelt att stänga/öppna. Enkel montering men en hållbild i bordsskivan behövs, mått 303x141 mm. Flipcover finns i flera färger. För X ange 1= Vit 2= Silver. 9= Svart. Hålltagning tillkommer.		
A27-AISH4X2015-XX	Anslutningsbox/ram i plåt	462:-
A27-AISHAD15-MG	Adapter för att fästa anslutningsdon nedan, åtgår 1 per ovan.	123:-
Anslutningsbox, mått 286x129 mm. Monteras i bordsytan. För färg, XX, ange: R=vit. RS=svart. RC=silvergrå		
A30-SPEC	Hålltagning i std bordsskiva för anslutningsbox pris 1st	1028:-
A30-SPEC	Hålltagning i std bordsskiva för anslutningsbox pris 2&fler	1243:-
SPEC-URTAG	Hålltagning valfria mått (mått anges) i bordsskiva	2246:-
Hålltagning i std Thule bordsskiva för ovan anslutningsbox, pris per bord/skiva, Vid andra mått eller antal begär offert.		
A27-AISMod-1	Anslutningsdon till anslutningsbox/ram. Max 2 st/ram.	2669:-
Inkl. 2 el-, 2 USB- och 1 nätuttag samt 1,5 m anslutningsladd.		
A27-AISMod-2	Anslutningsdon till anslutningsbox/ram. Max 1 st/ram.	2180:-
Inkl. 2 el- och 2 nätuttag samt 1,5 m anslutningsladd.		
A27-AISMod-3	Anslutningsdon till anslutningsbox/ram. Max 1 st/ram.	642:-
Inkl. 4 el- samt 1,5 m anslutningsladd.		



-HB93/1026/133-RS



SKIVA



SKIVA-R1-4



MR-S

Artikelnummer	Utförande	Pris
-HB93-XX	Bordshylla inkl skiva och beslag 900x300 mm	1964:-
-HB1026-	Bordshylla inkl.XL fäste för tung belastning, 1000x280 mm	2295:-
-HB1330-	Bordshylla inkl skiva och beslag 1300x300 mm	2326:-

Kompleta bordshyllor, inklusive skiva i björk, alt vitt. Beslagfärg förXX, ange: RS=svart. RC= silvergrå.  
Hylla HB1026 har förstärkta beslag och i svart som standard, andra färger mot offert.

		Pris 1	Pris 2
X-Övskiva	Skiva till bord eller krön, pris per kvm.	3461:-	3099:-

Skiva ca 20 mm tjocklek i önskat/anpassat mått, min 600\*600mm / 0,36 kvm. max storlek 2000\*1200 mm.

Pris 1 = faner och Ht lam Pris 2 = laminat. För val av material, ersätt X med: 2=Bokfaner 4=Björkfaner, 22 Ht lam i bok 44 Ht lam i Björk 20=Boklaminat, 40=Björklaminat, 50=Vittlaminat. Skiva i linoleum Pris 1 x 25% För XXXX ange Längd \*Djup i cm.

		Pris 1	Pris 2
X-FPXXX	Frontpanel till bord, pris per kvm.	3108:-	2775:-

Frontpanel, ca 12-20 mm tjocklek i önskat/anpassat mått, min L600\*H400mm / 0,24 kvm. max storlek 2000\*H1200 mm.

Höjd som standard 450 mm, normal skivlängden -40 mm, beslag som monteras/skrivas i skivan ingår.

För XXX ange mått ev för skiva storlek 1200 mm, 1200-40mm=116 dvs. X-FP116 frontpanel i mått L1160\*H400 mm

Obs! vid andra höjdmått kan klämrisiker uppkomma, kontrollera detta innan beställning. Pris 1 = faner och Ht lam Pris 2 = laminat.

För val av material, ersätt X med: 2=Bokfaner 4=Björkfaner, 22 Ht lam i bok 44, Ht lam i Björk, 10=Eklaminat, 20=Boklaminat, 40=Björklaminat, 50=Vittlaminat. Skiva i linoleum Pris 1 x 25%

SKIVAXXXX	Bordsskiva alt. tjocklek	offert
-----------	--------------------------	--------

Thules normala skivtjocklek är 2 cm med mjukt rundade hörn med radie 2 cm om inget annat framgår.

Aven skivtjocklekar på 1,8/2,2/2,5/3,0 upp till 5 cm är möjliga.

SKIVA-RX	Skiva med hörnradie (min 5cm) pris per hörn	211:-
----------	---	-------

Vald skiva med radie på 1/2/3/4 hörn för rektangulära skivor, pris ovan är per hörn ange vid beställning:

X= 1 (ett hörn) 2 (2 hörn) 3 (3 hörn) 4 (4 hörn) Vid beställning bifoga enkel skiss vilket/vilka hörn ( placering) som ska ha radie)

Ev övriga skivor med hörn radie begär pris.

MR-S	Djup 10-15 cm	1233:-
------	---------------	--------

Mittplacerad radie/magurtag ger mer avlastning för underarmarna på bordsytan, går att få på följande bord:

-F128-E2, -F148-E2, -F168-E2, -F188-E2, -F208-E2.



B224181501502



B224181502401



A27-C500



A277350073733262



A277350022737976



A37TCPFS1/2



A371000200



A371000200

Artikelnummer	Utförande	Pris
B22418150150X	Bildskärmsarm manuell	2196:-
Manuellt justerad, 2 ledad arm. Stolpe med klämfäste. För färg, ersätt X med: 1=Vit 2 = silvergrå. 9 = svart.		
B22418150240X	Bildskärmsarm duo manuell	3888:-
Manuellt justerad, 2 ledad arm. Stolpe med klämfäste. För färg, ersätt X med: 1=Vit 2 = silvergrå. 9 = svart.		
A27-C500	Bildskärmsarm	2581:-
Gasjusterad, 2-ledad arm med extremt bra balans och rörelse Vertikal/horizontal. Max 6 kg. Tillbehör: Laptophylla Art A27-A102-1000 Pris: 476:-		
A277350073733262	Bildskärmsarm, enkel gasfjädrad.	2848:-
Gasjusterad, 2-ledad arm, klämfäste bord 8-30 mm. Vertikal/horizontal. 2-20 kg. svart men går att få i vitt..		
A277350022737976	Bildskärmsarm, dubbel gasfjädrad.	4422:-
Gasjusterad, 2-ledad arm, klämfäste bord 8-30 mm. Vertikal/horizontal. 2-20 kg. svart.		
A37TCPFS1	Premium underarmsstöd, konstläder	4243:-
A37TCPFS2	Premium underarmsstöd, tyg.	4243:-
Premium underarmsstöd med memoryfoam och unik form, inkl kraftiga beslag..		
A371000210	Ergonmisk golvmatta PVC fri 450x560x20 mm.	2808:-
A371000200	Ergonmisk golvmatta PVC fri 750x500x20 mm.	2952:-
Tryckavlastande pvcfri arbetsmatta inkl. upphängningskrok.		
A37223210	Ergonmisk golvmatta kork rekt 810x510x26 mm.	3456:-
A37223211	Ergonmisk golvmatta kork rekt 990x510x26 mm.	4320:-
A37223212	Ergonmisk golvmatta kork rund dia 600x26 mm.	2880:-
Tryckavlastande arbetsmatta av kork i olika former och storlekar..		



BENL/BEN/BENH-XX/BENX-XX



BENT-XX



BE-ER



BE-HJD50



Artikelnummer	Utförande	Pris
BENL-XX	Runda ben till Thule standardbord, ställbar höjd. låg.	223:-
Höjdområde, ställbart 62-82 cm. ange 4xBENLXX efter art nr för att välja detta ben. Ingen kostnad tillkommer på Space arbetsbord, För färg, XX, ange: R=vit. RS=svart. RC=silvergrå.		
BEN-XX	Runda ben till Thule standardbord, ställbar std. höjd.	217:-
Höjdområde, ställbart 65-85 cm. Enligt EU Std. Detta ben är standard på Space arbetsbord. För färg, XX, ange: R=vit. RS=svart. RC=silvergrå.		
BENH-XX	Runda ben till Thule standardbord, ställbar höjd.	264:-
Höjdområde, ställbart 86-106 cm. För färg, XX, ange: R=vit. RS=svart. RC=silvergrå.		
BENX-XX	Runda ben till Thule arbets/mötesbord anpassad höjd.	164:-
Ben med fast höjd mellan 52-110 cm (Bordshöjd) pris gäller tillägg per bord med 4 ben, inkl justerbar golvfot. För bordshöjd ersätt X med cm i höjd, För färg, XX, ange: R=vit. RS=svart. RC=silvergrå.		
BENF4-XX	Runda ben till Thule standardbord, fast höjd.	-250:-
Ben med fast höjd, bordshöjd 72 cm och justerbar golvfot, avdrag i kronor på bord med 4st manuell höjreglerbara ben (-59:-/st) För färg, XX, ange: R=vit. RS=svart. RC=silvergrå.		
BENF-XX	Runda ben till Thule standardbord, fast höjd.	-197:-
Ben med fast höjd, bordshöjd 72 cm och justerbar golvfot, För färg, XX, ange: R=vit. RS=svart. RC=silvergrå.		
BENT-XX	Ben, fäste och fot T-modell till Thule standardbord	1343:-
Höjdområde 60-85 cm. För färg, XX, ange: RS=svart. RC=silvergrå		
BENTJ2-XX	Ben, fäste och fot T-modell till Thule standardbord	1474:-
Ben med manuell justerbar höjd, (20 cm) normalt ca 68-88 cm och justerbar golvfot, påslag i kronor på bord med 2st manuell höjreglerbara ben (+ 683:-/st) för andra höjdområden begär offert. För färg, XX, ange: R=vit. RS=svart. RC=silvergrå.		
BE-ER	Enkelhjul med broms till Thule standardbordsben	58:-
M10-tapp. Höjd 5 cm. Färg svart.		
BE-HJD50	Dubbelhjul med broms till Thule standardbordsben	152:-
M10-tapp. Höjd 5 cm. Färg grå.		
B24BEN71-X	Standard bordsben böjträ, pris per st.	651:-
Ben i formpressat trä. Bordshöjd 73 cm (inkl std skiva) Även H 55/60 cm är möjligt, ange detta vid beställning För träslag på ben X, ange: 2= Bok, 4=Björk.		
-RXXX	Information	
För flertalet av produkterna i serierna Space och Peace är det även möjligt att få vit stativfärg mot ev. längre leveranstid och i vissa fall pristillägg, kontakta oss för mer information.		



Möbelfakta





Förvaringsserien Space bygger på självbärande stabila moduler i olika höjder vilka kan byggas om och/eller flyttas vid behov. Välj vilken sockelmodell och höjd du vill ha; låga/höga ben eller mobil på hjul. Välj sedan moduler med det utförande som passar; öppen/jalusi/lådor/slagdörrar osv att placera på sockeln. Välj även vilket material och färgkombinationer du vill ha enligt de artikelnummer som beskrivs i faktarutan nedan. Större delen av Space modellerna är även certifierad enligt nya Möbelfakta.

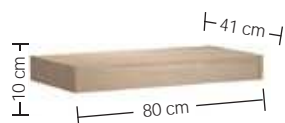
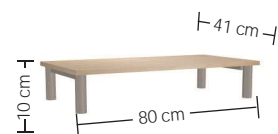
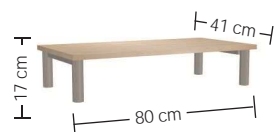
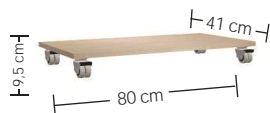
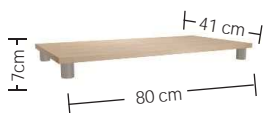

## SPACE FÖRVARINGSFAKTA

**Stomme:** Självbärande moduler av 18 mm spånplatta i sida/topp/botten, låda. Heltäckande integrerad (pluggad i sidorna) rygg 12mm tjock. Modulmått enligt nedan.

**Sockel:** Stål, trä, mobil. Storleken/bredd följer vald förvaringsmodul. För val av stativfärg ersätt XX med: RS=Svart, RC=Silvergrå, R=Vitt som tillval, se sidan för tillbehör

**Material:** För val av materiel i stomme/fronter, ersätt x med följande:  
2=Bok 4=Björk Helt i Faner  
52=Vit stomme i laminat med bokfronter  
54=Vit stomme i laminat med björkfronter  
50= Vit-laminat,  
60= Ljusgrå-  
22=Bokl-aminat  
44=Björklaminat

**Priser:** 1 Gäller för utförande i:  
2=Bok 4=Björk Helt i faner  
52=Vit stomme i laminat med bokfronter  
54=Vit stomme i laminat med björkfronter  
2 Gäller för utförande i:  
50=Helt i laminat, vit,  
20=Bok Laminat  
40=Björk Laminat

**Övrigt:** Även andra utföranden på fronter, dörrar, färger samt materiel och mått är möjliga, begär offert.

**Bra tillbehör:** Lås för enh med dörrar, backinsatser, hyllor, se under tillbehör.



Artikelnummer	Storlek BxDxH	Pris 1	Pris 2
X-S001-XX	80x41x7 cm	524:-	451:-
Sockel med 4 st metall alt träben, vid avvikande modulmått följer sockelns bredd modulens breddmått, se även sockel ovan. Inkl. bottenhylla. För material/färg på sockel, XX, ange: T= trä, RS=Svart/metall, RC=Silvergrå/metall.			
X-S001-M	80x41x10 cm	1340:-	1127:-
Sockel med 4 st hjul, inkl bottenhylla, vid avvikande modulmått följer sockelns bredd modulens breddmått, se även sockel ovan. inkl. bottenhylla..			
X-S002-XX	80x41x17 cm	920:-	798:-
Sockel med 4 st metall alt träben, vid avvikande modulmått följer sockelns bredd modulens breddmått, se även sockel ovan. Inkl. bottenhylla. För material/färg på sockel, XX, ange: T= trä, RS=Svart/metall, RC=Silvergrå/metall.			
X-S003-XX	80x41x10 cm	850:-	728:-
Sockel med 4 st metall alt träben, vid avvikande modulmått följer sockelns bredd modulens breddmått, se även sockel ovan. Inkl. bottenhylla. För material/färg på sockel, XX, ange: T= trä, RS=Svart/metall, RC=Silvergrå/metall.			
X-S004	80x41x10 cm	760:-	798:-
Hög träsockel med täckande sidor, inkl bottenhylla. Vid avvikande modulmått följer sockelns bredd modulens breddmått. Justerbara ställfötter som tillval SGFT 371:- ( per sockel). För färg på sockel, X, ange material enl. ovan.			

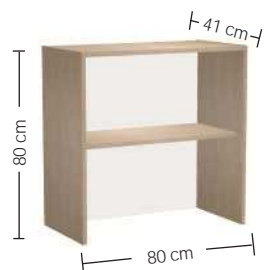
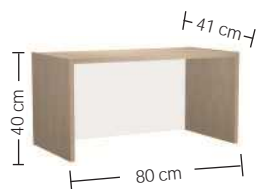

Artikelnummer	Storlek BxDxH		Pris 1	Pris 2
X-S005-XX	80x41x10,3 cm		2009:-	1606:-

Separat lådmodul inkl. sidor, topp och rygg. För färg på handtag, XX, ange: RS=Svart, RC=Silvergrå

X-S101-	80x41x40 cm		1130:-	869:-
---------	-------------	--	--------	-------

Öppen modul, höjd 1xA4.

X-S102-	80x41x40 cm		2047:-	1631:-
---------	-------------	--	--------	--------

Modul med jalousi och lås, höjd 1xA4.

X-S103-XX	80x41x40 cm		1965:-	1583:-
-----------	-------------	--	--------	--------

Modul med slagdörrar, höjd 1xA4. För färg på handtag, XX, ange: RS=Svart, RC=Silvergrå

Tillval: Lås till slagdörr, art nr: Lås-D Pris: 264:-

X-S201-	80x41x80 cm		1986:-	1547:-
---------	-------------	--	--------	--------

Öppen modul med ett flyttbart hyllplan, höjd 2xA4.

X-S006-XX	80x41x10,3 cm		941:-	764:-
-----------	---------------	--	-------	-------

Lös låda inkl. toppskiva för placering längst ner i -S201/-S203-. För färg på handtag, XX, ange: RS=Svart, RC=Silvergrå.

X-S203-XX	80x41x80 cm		3222:-	2515:-
-----------	-------------	--	--------	--------

Modul med slagdörrar inkl. ett flyttbart hyllplan, höjd 2xA4. För färg på handtag, XX, ange: RS=Svart, RC=Silvergrå.

Tillval: Lås till slagdörr, art nr: Lås-D Pris: 264:-

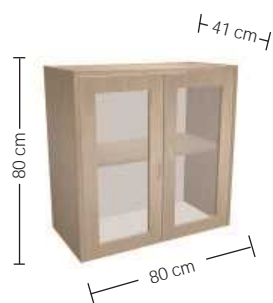
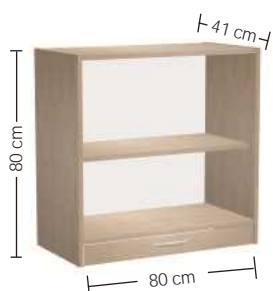

Artikelnummer	Storlek BxDxH		Pris 1	Pris 2
---------------	---------------	--	--------	--------

X-S204-XX	80x41x80 cm		3731:-	2836:-
-----------	-------------	--	--------	--------

Modul med skjutdörrar inkl. ett flyttbart hyllplan, höjd 2xA4. För färg på handtag, XX, ange: RS=Svart, RC=Silvergrå.  
OBS! om två av dessa enheter skall placeras ovanpå varandra måste en extra botten inkluderas.

Tillval: Lås till skjutdörr, art nr: Lås-Skj Pris: 264:-

X-S204-L12-XX	120x41x80 cm		4814:-	3843:-
---------------	--------------	--	--------	--------

Modul med skjutdörrar, inkl. två flyttbara hyllplan, höjd 2xA4. För färg på handtag, XX, ange: RS=Svart, RC=Silvergrå.  
OBS! om två av dessa enheter skall placeras ovanpå varandra måste en extra botten inkluderas.

Tillval: Lås till skjutdörr, art nr: Lås-Skj Pris: 264:-

X-S206-XX	80x41x80 cm		2667:-	2220:-
-----------	-------------	--	--------	--------

Öppen modul med utdragbar låda inkl. ett flyttbart hyllplan, höjd 2xA4. För färg på handtag, XX, ange: RS=Svart, RC=Silvergrå.

X-S207-XX	80x41x80 cm		4223:-	3635:-
-----------	-------------	--	--------	--------

Modul med slagdörrar i glas, inkl. ett flyttbart hyllplan, höjd 2xA4. För färg på handtag, XX, ange: RS=Svart, RC=Silvergrå.

Tillval: Lås till slagdörr, art nr: Lås-D Pris: 264:-

X-S208-XX	80x41x80 cm		4148:-	3111:-
-----------	-------------	--	--------	--------

Modul med slagdörrar, inkl. ett flyttbart hyllplan samt lådmodul, höjd 2xA4. För färg på handtag, XX, ange: RS=Svart, RC=Silvergrå

Tillval: Lås till slagdörr, art nr: Lås-D Pris: 264:-



Artikelnummer	Storlek BxDxH		Pris 1	Pris 2
X-S301	80x41x120 cm		2959:-	2317:-
X-S301-L4	40x41x120 cm		2900:-	2269:-

Öppen modul, höjd 3xA4.

X-S303-XX	80x41x120 cm		4675:-	3674:-
-----------	--------------	--	--------	--------

Modul med slagdörrar inkl. ett flyttbart hyllplan, höjd 3xA4. För färg på handtag, XX, ange: RS=Svart, RC=Silvergrå.  
Tillval: Lås till slagdörr, art nr: Lås-D Pris: 264:-

X-S304-XX	80x41x120 cm		5376:-	4192:-
-----------	--------------	--	--------	--------

Modul med skjutdörrar inkl. ett flyttbart hyllplan, höjd 2xA4. För färg på handtag, XX, ange: RS=Svart, RC=Silvergrå.  
Tillval: Lås till skjutdörr, art nr: Lås-Skj Pris: 264:-

X-S304-L12-XX	120x41x120 cm		7829:-	6167:-
---------------	---------------	--	--------	--------

Modul med skjutdörrar, inkl. två flyttbara hyllplan, höjd 3xA4. För färg på handtag, XX, ange: RS=Svart, RC=Silvergrå.  
Tillval: Lås till skjutdörr, art nr: Lås-Skj Pris: 264:-



Artikelnummer	Storlek BxDxH		Pris 1	Pris 2
X-S414-XX	42x44x160 cm		4953:-	4183:-

Klädskåp med slagdörrar, inkl. klädstång, krok och hylla. För färg på handtag, XX, ange: RS=Svart, RC=Silvergrå.  
Obs! mobil sockel går ej på denna enhet.  
Tillval: Lås till slagdörr, art nr: Lås-D Pris: 264:-

X-S415-XX	40x55x160 cm		5201:-	4392:-
-----------	--------------	--	--------	--------

Klädskåp med slagdörrar, inkl. klädstång, krok och hylla. För färg på handtag, XX, ange: RS=Svart, RC=Silvergrå.  
Obs! mobil sockel går ej på denna enhet.  
Tillval: Lås till slagdörr, art nr: Lås-D Pris: 264:-

X-S401-	80x41x160 cm		4028:-	3014:-
X-S401-D3	80x32x160 cm		3948:-	2953:-

Öppen modul med två flyttbara hyllplan, höjd 4xA4.



Artikelnummer	Storlek BxDxH	Pris 1	Pris 2
X-S403-XX	80x41x160 cm	6100:-	4614:-

Modul med slagdörrar inkl. tre flyttbara hyllplan, varav ett är bindhyllplan, höjd 4xA4. För färg på handtag, XX, ange: RS=Svart, RC=Silvergrå.

Tillval: Lås till slagdörr, art nr: Lås-D Pris: 264:-



X-S406-XX	80x41x160 cm	6293:-	4781:-
-----------	--------------	--------	--------

Klädskåpsmodul med slagdörrar inkl. klädhängare och ett flyttbart hyllplan, höjd 4xA4. För färg på handtag, XX, ange: RS=Svart, RC=Silvergrå.

Tillval: Lås till slagdörr, art nr: Lås-D Pris: 264:-



X-S407-XX	80x41x160 cm	6504:-	5073:-
-----------	--------------	--------	--------

Klädskåpsmodul med slagdörrar, 2-delad inredning, inkl klädskåp med klädhängare samt skåp med två flyttbara hyllplan, höjd 4xA4. För färg på handtag, XX, ange: RS=Svart, RC=Silvergrå.

Tillval: Lås till slagdörr garderob, art nr: Lås-Gard Pris: 264:-



Artikelnummer	Storlek BxDxH		Pris 1	Pris 2
X-S501-	80x41x200 cm		5066:-	4053:-
X-S501-L3	80x32x200 cm		4964:-	3972:-

Öppen modul med fyra hyllplan, höjd 5xA4.

X-S503-XX	80x41x200 cm		6747:-	6209:-
-----------	--------------	--	--------	--------

Modul med slagdörrar inkl. fyra hyllplan varav två flyttbara samt två bindhyllplan, höjd 5xA4. För färg på handtag, XX, ange: RS=Svart, RC=Silvergrå.

Tillval: Lås till slagdörr, art nr: Lås-D Pris: 264:-





Förvaringsserien Peace är möjlig att välja färg och material med en större frihet. Uppbyggnaden är densamma som för Space-serien men modulerna säljs utan handtag och utan färg/materialbesättning, vi även tillverka förvaringarna i andra mått och utföranden. Beskriv hur ni önskar uppbyggnaden av din förvaring med en enkel skiss och ange de färger du önskar på: stommen (sidor/topp/botten/rygg) samt fronten (dörrar/lådor/jalus) Handtag och ben väljer ni nedan, ytterligare alternativ kan även tas fram.

Priserna nedan gäller per enhet och per täckfärg eller screenad, startkostnad tillkommer per order och vald färg. För andra önskemål, material etc. begär offert.



## PEACE FÖRVARINGSFAKTA

**Material:** Uppbyggnad lika Space-serien men utan handtag, ben och färg på modulerna.

**Priser:** Begär gärna offert.

**Stomme:** Självbärande moduler av 18 mm spånplatta i sida/topp/botten, låda. Heltäckande integrerad (pluggad i sidorna) rygg 12mm tjock. Modulmått enligt nedan.

Grundpriset är vad produkten kostar exkl. material/färg. Kostnad för färg alt materialval tillkommer per färg/materialval samt order, enligt:  
Startkostnad per färg och order: 2160:-  
Startkostnad, screening, per färg och order: 2160:-  
Kostnad kundmotiv, ex per bild och order: 2160:-

**Socket:** Stål, trä, mobil. Storleken följer vald förvaringsmodul.

**Bra tillbehör:** Lås, backinsatser, hyllor, se sida under tillbehör.

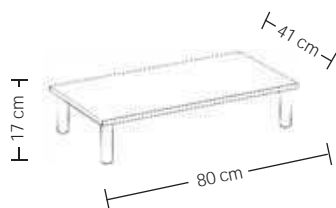
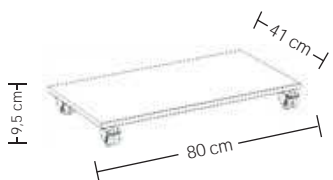
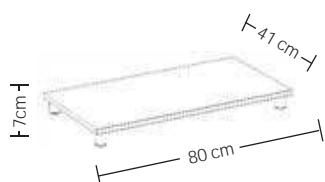
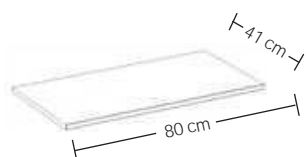

Artikelnummer	Storlek BxDxH		Pris 1	Pris 2
99-S001	80x41x2 cm	enligt önskemål		978:-

Bottenhylla utan ben. Välj till ben enligt önskemål eller enligt nedan.

99-S001-XX	80x41x7 cm	enligt önskemål		1714:-
------------	------------	-----------------	--	--------

Socket med 4 st metallben, inkl bottenhylla. För färg på socket, XX, ange: RS=Svart, RC=Silvergrå. R=Vit som tillval.

99-S001-M	80x41x9,5 cm	enligt önskemål		3965:-
-----------	--------------	-----------------	--	--------

Socket med 4 st hjul, inkl bottenhylla.

99-S002-XX	80x41x17 cm	enligt önskemål		2733:-
------------	-------------	-----------------	--	--------

Hög socket med 4 st metallben, inkl bottenhylla. För färg på socket, XX, ange: RS=Svart, RC=Silvergrå. R=Vit som tillval.

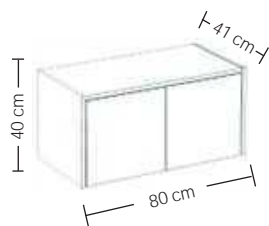
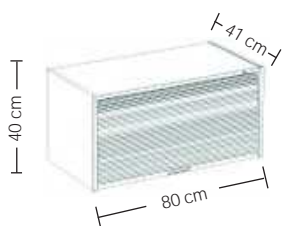
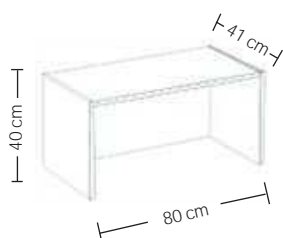
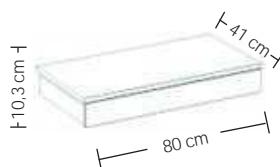
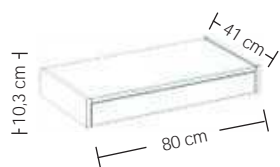

Artikelnummer	Storlek BxDxH	Material/Färgsättning		Grundpris
-S005-	80x41x10,3 cm	enligt önskemål		5688:-

Separat lådmodul inkl. sidor, topp och rygg.

-S006-	80x41x10,3 cm	enligt önskemål		2841:-
--------	---------------	-----------------	--	--------

Lös låda inkl. toppskiva för placering längst ner i -S201-/-S203-.

-S101-	80x41x40 cm	enligt önskemål		3075:-
--------	-------------	-----------------	--	--------

Öppen modul, höjd 1xA4.

-S102-	80x41x40 cm	enligt önskemål		5833:-
--------	-------------	-----------------	--	--------

Modul med jalusi och lås, höjd 1xA4.

-S103-	80x41x40 cm	enligt önskemål		5661:-
--------	-------------	-----------------	--	--------

Modul med slagdörrar, höjd 1xA4.

-S201-	80x41x80 cm	enligt önskemål		5480:-
--------	-------------	-----------------	--	--------

Öppen modul med ett flyttbart hyllplan, höjd 2xA4.

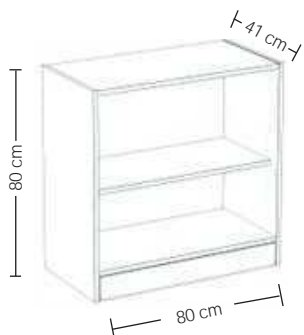
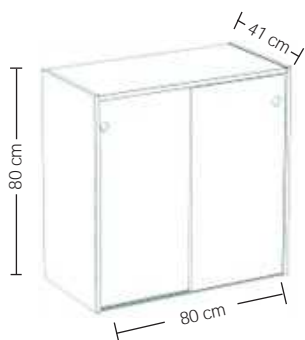
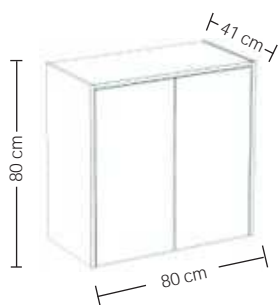

Artikelnummer	Storlek BxDxH	Material/Färgsättnin		Grundpris
-S203-	80x41x80 cm	enligt önskemål		5508:-

Modul med slagdörrar inkl. ett flyttbart hyllplan, höjd 2x A4.

-S204-	80x41x80 cm	enligt önskemål		9806:-
--------	-------------	-----------------	--	--------

Modul med skurdörrar inkl. ett flyttbart hyllplan, höjd 2x A4.

-S206-	80x41x80 cm	enligt önskemål		8014:-
--------	-------------	-----------------	--	--------

Öppen modul med utdragbar låda inkl. ett flyttbart hyllplan, höjd 2x A4.

-S401-	80x41x160 cm	enligt önskemål		10776:-
--------	--------------	-----------------	--	---------

Öppen modul med två flyttbara hyllplan, höjd 4x A4.

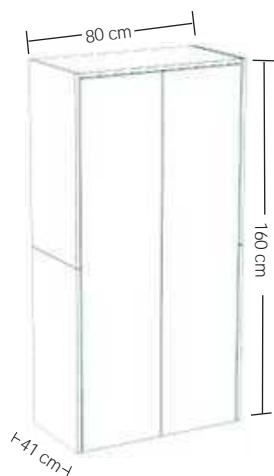
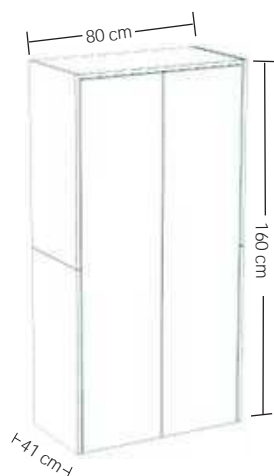
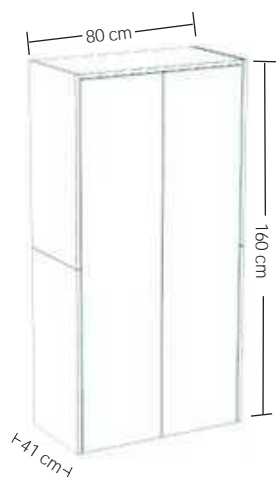

Artikelnummer	Storlek BxDxH	Material/Färgsätt.		Grundpris
-S403-	80x41x160 cm	enligt önskemål		17.413,-

Modul med slagdörrar inkl. två flyttbara hyllplan, höjd 4x4.

-S406-	80x41x160 cm	enligt önskemål		16.700,-
--------	--------------	-----------------	--	----------

Klädskåpsmodul med slagdörrar inkl. klädhängare och ett flyttbart hyllplan, höjd 4x4.

-S407-	80x41x160 cm	enligt önskemål		19.187,-
--------	--------------	-----------------	--	----------

Klädskåpsmodul med slagdörrar, 2-delad inredning, inkl klädsåp med klädhängare samt skåp med två flyttbara hyllplan, höjd 4x4.

--	--





Förvaringsserien Flex bygger på självbärande stabila moduler i olika höjder och funktioner. Serien kommer byggas ut löpande. Välj vilken sockelmodell och höjd du vill ha; låga/höga ben eller mobil på hjul. Välj sedan moduler med det utförande som passar; öppen/jalusi/lådor/slagdörrar osv att placera på sockeln. Välj även vilket material och färgkombinationer du vill ha enligt de artikelnummer som beskrivs i faktarutan nedan. Flex modellerna uppfyller högt ställda krav på kvalitet, miljö och socialt ansvar i alla led.

## FLEX FÖRVARINGSFAKTA

**Stomme:** Självbärande moduler av 18 mm spånplatta i sida/topp/botten, låda. Heltäckande integrerad rygg 12mm tjock. Modulmått enligt nedan.

**Priser:** 1 Gäller ej för denna modell.

2 Gäller för utförande i:  
Bärnstens-Ek, Vit-Ek, Pärl-Grå, Mörk-grå.  
Även andra material och färger är möjliga begär offert.

**Socket:** Stål, trä, mobil. Storleken följer vald förvaringsmodul. För val av stativfärg på träsocket ersätt XX med: D2= Bärnstens-Ek, D1=Vit-Ek, N3= Pärl-Grå, N1=Mörk-grå laminat. För val av stativfärg på stålsocket ersätt XX med: RS = Svart, RC= Silvergrå.

**Bra tillbehör:** Läs för enh med dörrar, backinsatser, hyllor, se under tillbehör.

**Material:** För val av materiel i stomme/fronter, ersätt x med följande:  
D2= Bärnstens-Ek, D1=Vit-Ek, N3= Pärl-Grå, N1=Mörk-grå



Artikelnummer	Storlek BxDxH		Pris 1	Pris 2
X-A24-XOZ120	120x38x8 cm		-----	571:-
Träsocket för montering i bottenhylla. För färg/träslag på sockel, ersätt första X i art-nr med: D2= Bärnstens-Ek, D1=Vit-Ek, N3= Pärl-Grå, N1=Mörk-grå				
A24-XOZ005-XX	H8 cm		-----	393:-
Socket/ 4 st metallben, samt 1 stödben, för montering i bottenhylla. För färg på sockel, ersätt XX med: A=Svart, M= Metallic T1= Mörkgrå.				
A24-XOZ007	H9 cm		-----	1320:-
5 st hjul, 2st med lås-				
A24-XOZ014	Dia 50 H23 cm		-----	143:-
5 st plastfötter.				



Artikelnummer	Storlek BxDxH		Pris 1	Pris 2
X-A24-X2S122-XX	120x42,5x75,4 cm		-----	5968:-

Modul Uni slide med skjutdörrar, inkl lås samt två flyttbara hyllplan. För val av material i stomme, ersätt första X i art-nr med kod enligt faktaruta. För färg på handtag, ersätt XX med: MY=Metallic grå, T1Y= Mörkgrå, EY=Vit.

X-A24-X3S122-XX	120x42,5x112 cm		-----	6650:-
-----------------	-----------------	--	-------	--------

Modul Uni slide med skjutdörrar, inkl lås samt fyra flyttbara hyllplan. För val av material i stomme, ersätt första X i art-nr med kod enligt faktaruta. För färg på handtag, ersätt XX med: MY=Metallic grå, T1Y= Mörkgrå, EY=Vit.

X-A24-X3S082-XX	80x42,5x112 cm		-----	5680:-
-----------------	----------------	--	-------	--------

Modul Uni slide med skjutdörrar, inkl lås samt fyra flyttbara hyllplan. För val av material i stomme, ersätt första X i art-nr med kod enligt faktaruta. För färg på handtag, ersätt XX med: MY=Metallic grå, T1Y= Mörkgrå, EY=Vit.

X-A24-U2T101-XX	100x47,5x75,4 cm		-----	5533:-
-----------------	------------------	--	-------	--------

Modul Uni Plus med jalusi, inkl lås. För val av material i stomme, ersätt första X i art-nr med kod enligt faktaruta. För färg på handtag, ersätt XX med: EX= vit, MX= metallic grå, T1X= mörkgrå.

X-A24-U3T101-XX	100x47,5x112 cm		-----	7354:-
-----------------	-----------------	--	-------	--------

Modul Uni Plus med jalusi, inkl lås. För val av material i stomme, ersätt första X i art-nr med kod enligt faktaruta. För färg på handtag, ersätt XX med: EX= vit, MX= metallic grå, T1X= mörkgrå.



Artikelnummer	Storlek BxDxH		Pris 1	Pris 2
X-A24-TBR201-XX	42x80x74 cm		-----	7143:-

Towermodul Boxi med en utdragbar låda, inkl lås samt två hyllplan och pennfack, för placering höger sida om arbetsyta. För val av material i stomme, ersätt första X i art-nr med kod enligt faktaruta. För färg på handtag, ersätt XX med: EZ=Vitt, MZ=Metallic grå, T1Z=Mörkgrå.

X-A24-TBL201-XX	42x80x74cm		-----	7143:-
-----------------	------------	--	-------	--------

Towermodul Boxi med en utdragbar låda, inkl lås samt två hyllplan och pennfack, för placering vänster sida om arbetsyta. För val av material i stomme, ersätt första X i art-nr med kod enligt faktaruta. För färg på handtag, ersätt XX med: EZ=Vitt, MZ=Metallic grå, T1Z=Mörkgrå.

X-A24-TBL307-XX	42x80x120 cm		-----	10.750:-
-----------------	--------------	--	-------	----------

Towermodul Boxi med en utdragbar låda, inkl lås samt två hyllplan och pennfack, för placering vänster sida om arbetsyta. För val av material i stomme, ersätt första X i art-nr med kod enligt faktaruta. För färg på handtag, ersätt XX med: EZ=Vitt, MZ=Metallic grå, T1Z=Mörkgrå.

X-A24-TBR307-XX	42x80x120 cm		-----	10.750:-
-----------------	--------------	--	-------	----------

Towermodul Boxi med en utdragbar låda, inkl lås samt två hyllplan och pennfack, för placering höger sida om arbetsyta. För val av material i stomme, ersätt första X i art-nr med kod enligt faktaruta. För färg på handtag, ersätt XX med: EZ=Vitt, MZ=Metallic grå, T1Z=Mörkgrå.





**Möbelfakta**



Space mobila och fasta hurtsar för närförvaring. Samtliga våra hurtsar kan fås fastmonterade i bord (gäller ej "stå och sitt") eller mobila på hjul. Välj svart eller silvergrått på handtag och sockel i de fall det är aktuellt.

## HURTSAR FÖRVARINGSFAKTA

**Utförande:** Mod: H10- har pennfack överst med kul lagrad skena och 100% utdrag samt två lika stora öppna lådor under.  
H30- har tre öppna lådor. Båda dessa modeller kan fås med olika inredningsalternativ. Plasthandtag på lådor samt för mobila hurtsar även på toppskivan, färg svart eller silvergrå.

**Stomme:** Moduler av 18 mm spånplatta i sida, topp och botten. 12 mm heltäckande integrerad rygg för maximal stabilitet.

**Material:** För val av materiel i stomme/fronter, ersätt x med följande:  
2=Bok 4=Björk Helt i Faner  
22= Boklaminat 44=Björklaminat

**Priser:** 1 Gäller för utförande i:  
2=Bok 4=Björk Helt i faner  
2 Gäller för utförande i:  
20=Bok 40=Björk 50=Vit Laminat

**Övrigt:** Centrallås på samtliga lådor som standard.

Även andra färgställningar ooh materiel är möjliga, se Peace serien eller kontakta oss för offert

**Bra tillbehör:** Std. Hurtsinredning, lådavidelare, pennfack, blankettfack. Se under tillbehör.

Artikelnummer	Storlek BxDxH	Pris 1	Pris 2
X-H10	42,5x60x41,4 cm	2868:-	2163:-
RF-HB	Upphångningsbeslag till Thule standardbord, 2 st åtgår/hurts		125:-/styck

Fast hurts för bordsmontage. Färg på handtag, för XX ange RC=Silvergrå, RS=Svart

X-H10-ELXX	42,5x60x53 cm	3287:-	2499:-
-HHK-	Avgår om hurts beställs utan handtag på krönskivan		- 205:-

Mobil hurts med låga hjul. Olika höjd finns. Höjd FRÅN 53 cm. För färg på handtag, för XX ange RC=Silvergrå, RS=Svart

X-H10-XX	42,5x60x60 cm	3901:-	2965:-
-HHK-	Avgår om hurts beställs utan handtag på krönskivan		- 205:-

Hög mobil hurst med hjul. För färg på sockel samt handtag, för XX, ange RC=silvergrå, RS=svart,



Artikelnummer	Storlek BxDxH	Pris 1	Pris 2
X-H30	42,5x60x41,4 cm	2915:-	2215:-
RF-HB	Upphångningsbeslag till Thule standardbord, 2 st åtgår/hurts		131:-/styck

Fast hurts för bordsmontage. Färg på handtag, för XX ange RC=Silvergrå, RS=Svart

X-H30-EL	42,5x60x53 cm	2756:-	2094:-
-HHK-	Avgår om hurts beställs utan handtag på krönskivan		- 205:-

Mobil hurts med låga hjul. Olika höjd finns. Höjd FRÅN 53 cm. Färg på handtag, för XX ange RC=Silvergrå, RS=Svart.

X-H30-XX	42,5x60x60 cm	3620 :-	2752:-
-HHK-	Avgår om hurts beställs utan handtag på krönskivan		- 188:-

Hög mobil hurst med hjul. För färg på sockel samt handtag,, för XX, ange: RC=silvergrå, RS=svart,

X-ST8084V-XX	41,6*80*82 cm	6539 :-	5632:-
-PLZ-	Avgår om förvaring beställs utan pennlåda och stödlis		- 260:-

Space sidoförvaring/Tower med utdragbar lådsektion med stödhjul samt lås, pennlåda, stödlis samt två hyllplan 2x44 justerbara fötter.

Vid beställning ange höger eller vänstervändning på inredningen, se nedan, går även att bygga om i efterhand.

Även möjlig att få i andra mått, be om offert. För XX, ange: RC=silvergrå, RS=svart på handtaget.

För V ange: H= Placering höger sida om bord, inredningen på vänster sida av enheten

V= Placering vänster sida om bord, inredningen tillgänglig höger sida av enheten '

X-ST1284V-XX	41,6*80*126 cm	8685:-	7371:-
-PLZ-	Avgår om förvaring beställs utan pennlåda och stödlis		- 260:-

Space sidoförvaring/Tower med utdragbar lådsektion med stödhjul samt lås, pennlåda, stödlis samt tre hyllplan 3x44 justerbara fötter. Vid beställning ange höger eller vänstervändning på inredningen, se nedan, går även att bygga om i efterhand.

Även möjlig att få i andra mått, be om offert. För XX, ange: RC=silvergrå, RS=svart på handtaget.

För V ange: H= Placering höger sida om bord, inredningen på vänster sida av enheten

V= Placering vänster sida om bord, inredningen tillgänglig höger sida av enheten '



Flex mobila hurtsar för närförvaring finns i Vit, Bok eller Björklaminat. Välj vitt, silvergrått eller mörkgrått handtag. För övrigt, se nedan.

## HURTSAR FÖRVARINGSFAKTA

- Utförande:** 3 och 4 lådiga hurtsar med öppna lådor samt olika alternativ av handtag.
- Stomme:** Moduler av 18 mm spånplatta i sida, topp och botten.
- Material:** För val av materiel i stomme/fronter, ersätt x med följande:  
D2= Bärnstens-Ek, D1=Vit-Ek,  
N3= Pärl-Grå, N1=Mörk-grå laminat.
- Priser:** 1 Gäller ej för denna produkt:  
2 Gäller för utförande i:  
D 2= Bärnstens-Ek, D1=Vit-Ek,  
N3= Pärl-Grå, N1=Mörk-grå laminat.  
Även andra material och färger är möjliga begär offert.
- Övrigt:** Centrallås på samtliga lådor som standard.  
Även andra färgställningar är möjliga, se Peace, och Space serien eller kontakta oss för offert
- Bra tillbehör:** Standard hurtsinredning, lådavidelare, pennfack, blankettfack. Se under tillbehör.



Artikelnummer	Storlek BxDxH		Pris 1	Pris 2
X-A24-PSR532-XX	41,5x50x51 cm		-----	2356:-

Mobil hurts Optima med 4 hjul, 3 lådor inkl centrallås. För färg på handtag, ersätt XX med: MX=Metallic grå, AX= Svart, T1X= Mörkgrå.

X-A24-PSR541-XX	41,5x50x63,5 cm		-----	2570:-
-----------------	-----------------	--	-------	--------

Mobil hurts Optima med 4 hjul, 4 lådor inkl centrallås. För färg på handtag, ersätt XX med: MX=Metallic grå, AX= Svart, T1X= Mörkgrå.

X-A24-PUS642-XX	43x60x72,2 cm		-----	4534:-
-----------------	---------------	--	-------	--------

Hurts Optima med 4 ben, 4 höga lådor inkl anti-tillt och centrallås. För färg på handtag ersätt XX med:MX=Metallic grå, AX= Svart, T1X= Mörkgrå.



## ARKIV/MAPPSKÅP

Arkiv och mappskåp i olika utförande såväl inborttskyddade som i brandsäkra utföranden.



Artikelnummer	Storlek BxDxH	Antal lådor	Pris
A29-200029-XX	39,8x62,2x71,1 cm	2	6042:-
A29-200039-XX	39,8x62,2x100,3 cm	3	7124:-
A29-200049-XX	39,8x62,2x132 cm	4	7329:-

Arkivsskåpsserien Storage är ett attraktivt alternativ då priset är en avgörande faktor. Stomme av stål, anti till funktion, bara en låda går att dra ut åt gången, 100% utdrag på lådorna, centrallås, samt olika färgalternativ. Invändiga lädmått 28x32,7x47,5 cm.

För färgval ersätt XX med XX=01 vit. XX=02 ljusgrå.



Artikelnummer	Storlek BxDxH	Antal lådor	Vikt	Pris
A29-30-0099-RBA1	48x65,5x48 cm	1	72 kg	16.141:-
A29-30-0099-RBA2	54,5x65,3x82,5 cm	2	110 kg	18.936:-
A29-30-0099-RBA3	54,5x65,3x116,3cm	3	150 kg	22.185:-
B48-30-0099-RBA4	54,5x65,3x150 cm	4	210 kg	25.421:-

Brandsäkra arkivskåp Storage RBA Brandklassat 60P Certifierat enl. EN-15659:2009 Vilket är den nya std och likvärdigt med ex. NT fire 017. Anpassade för förvaring av dokument i hängmappar i såväl A4 som folio-format samt pärmar. Skåpen är testade och godkända för att stå emot brand i 1 timme. Varje låda är en separat brandisolerad enhet vilket innebär att alla stängda lådor är skyddade mot brand. Skåpet är utrustat med centrallås som låser samtliga lådor. Ett inbyggt dubbelverkande låssystem möjliggör tillträde till önskade lådor, även om skåpet är låst.. Flyttbara tippstöd finns att beställa. Invändiga lädmått H25x B39xD50 cm.



Artikelnummer	Storlek BxDxH	Antal lådor	Pris
B32-42-0238-001	80x42,5x74 cm	2	11.418:-
B32-42-0239-001	80x42,5x103 cm	3	12.223:-
B32-42-0240-001	80x42,5x132 cm	4	13.330:-

Svensktillverkade flansskåp för A4 med hög kvalitet och finish. Skåpet har centrallås och vippsäkring. Skåpet finns i färgerna vit (NCS 0502B) eller ljusgrå (RAL 7035) ange färg/färgnummer vid beställning. Som tillbehör finns hängmappar.

--	--





Förvaringsserien High fungerar utmärkt inom både kontor, utbildning och omsorg. Nedan visas ett urval av modeller, vilka representerar de vanligaste behoven inom kontorsmiljö.

## HIGH FÖRVARINGSFAKTA

<b>Material:</b>	Bok-, björk- eller vitlaminat som standard. Faner eller högtryckslaminat mot tillägg.	<b>Modulmåt:</b>	För XXXX ange 4 siffror för bredd 80 eller 100 cm. Höjd och djup se nedan för varje modul på aktuella positioner.
<b>Stomme:</b>	Laminerad spånplatta kantlistad med polypropenlist.	<b>Bra tillbehör:</b>	Extra hyllplan. A4-back. Mappkorg. Se sid för tillbehör.
<b>Sockel:</b>	Standard täckt träsockel om inte annat anges under resp pos.		



Materialskåp



Kombiskåp

Artikelnummer	Storlek DxH	Övrigt	Pris bredd 80 cm	Pris bredd 100 cm
A15-XXXX.324.230.X	32x210 cm	utan lås	10.510:-	11.515:-
A15-XXXX.324.240.X	32x210 cm	läsbart	11.515:-	12.226:-

Materialskåp Ulås med dörrar och spanjolethandtag, inkl 4 st flyttbara hyllplan varav 1 st bindhylla. För bredd, XXXX, ange: 3100 = 80 cm eller 3000 = 100 cm. För material, X, ange: 1 = bok, 2 = björk, 3 = vit.

Tillval 4st lamellhyllplan, tillägg, skåp dj 32 cm 1104:- skåp dj 47 cm 1378:- skåp dj 60 cm 1906:- Ange L efter 4 i art nr dvs. XXXX.XX4L

A15-XXXX.474.230.X	47x210 cm	utan lås	11.545:-	12.360:-
A15-XXXX.474.240.X	47x210 cm	läsbart	12.680:-	13.339:-

Materialskåp Ulås med dörrar och spanjolethandtag, inkl 4 st flyttbara hyllplan varav 1 st bindhylla. För bredd, XXXX, ange: 3110 = 80 cm eller 3010 = 100 cm. För material, X, ange: 1 = bok, 2 = björk, 3 = vit.

Tillval 4st lamellhyllplan, tillägg, skåp dj 32 cm 1104:- skåp dj 47 cm 1378:- skåp dj 60 cm 1906:- Ange L efter 4 i art nr dvs. XXXX.XX4L

A15-XXXX.604.230.X	60x210 cm	utan lås	12.680:-	13.500:-
A15-XXXX.604.240.X	60x210 cm	läsbart	13.610:-	14.508:-

Materialskåp Ulås med dörrar och spanjolethandtag, inkl 4 st flyttbara hyllplan varav 1 st bindhylla. För bredd, XXXX, ange: 3120 = 80 cm eller 3020 = 100 cm. För material, X, ange: 1 = bok, 2 = björk, 3 = vit.

Tillval 4st lamellhyllplan, tillägg, skåp dj 32 cm 1104:- skåp dj 47 cm 1378:- skåp dj 60 cm 1906:- Ange L efter 4 i art nr dvs. XXXX.XX4L

A15-XXXX.324.430.X	32x210 cm	utan lås	11.504:-	12.316:-
A15-XXXX.324.440.X	32x210 cm	läs under	12.510:-	13.324:-
A15-XXXX.324.450.X	32x210 cm	läs över/under	13.518:-	14.331:-

Kombiskåp Ulås med delad front och spanjolethandtag, inkl 4 st hyllplan varav 1 st bindhylla. För bredd, XXXX, ange: 3100 = 80 cm eller 3000 = 100 cm. För material, X, ange: 1 = bok, 2 = björk, 3 = vit. Lås över kan även placeras i underdörr, ange isf. detta vid best.

Tillval 4st lamellhyllplan, tillägg, skåp dj 32 cm 1104:- skåp dj 47 cm 1378:- skåp dj 60 cm 1906:- Ange L efter 4 i art nr dvs. XXXX.XX4L

A15-XXXX.474.430.X	47x210 cm	utan lås	12.586:-	13.552:-
A15-XXXX.474.440.X	47x210 cm	läs över	13.572:-	14.560:-
A15-XXXX.474.450.X	47x210 cm	läs över/under	14.597:-	14.506:-

Kombiskåp Ulås med delad front och spanjolethandtag, inkl 4 st hyllplan varav 1 st bindhylla. För bredd, XXXX, ange: 3110 = 80 cm eller 3010 = 100 cm. För material, X, ange: 1 = bok, 2 = björk, 3 = vit. Lås över kan även placeras i underdörr, ange isf. detta vid best.

Tillval 4st lamellhyllplan, tillägg, skåp dj 32 cm 1104:- skåp dj 47 cm 1378:- skåp dj 60 cm 1906:- Ange L efter 4 i art nr dvs. XXXX.XX4L



210 cm

Kombiskåp



210 cm

Öppen/slagdörr



210 cm

Bokhylla

Artikelnummer	Storlek DxH	Övrigt	Pris bredd 80 cm	Pris bredd 100 cm
A15-XXXX.324.530.X	32x210 cm	utan lås	13.644:-	14.531:-
A15-XXXX.324.540.X	32x210 cm	lås över	14.650:-	15.541:-
A15-XXXX.324.550.X	32x210 cm	lås över/under	16.284:-	17.211:-

Kombiskåp Ulås med delad front, glas/slät, och spanjolethandtag, inkl 4 st flyttbara hyllplan varav 1 st bindhylla.  
Lås över kan även placeras i underdörr, ange isf. detta vid best.  
För bredd, XXXX, ange: 3100 = 80 cm eller 3000 = 100 cm. För material, X, ange: 1 = bok, 2 = björk, 3 = vit.

A15-XXXX.474.530.X	47x210 cm	utan lås	14.721:-	15.712:-
A15-XXXX.474.540.X	47x210 cm	lås över	15.123:-	16.077:-
A15-XXXX.474.550.X	47x210 cm	lås över/under	16.735:-	17.726:-

Kombiskåp Ulås med delad front, glas/slät, och spanjolethandtag, inkl 4 st flyttbara hyllplan varav 1 st bindhylla.  
För bredd, XXXX, ange: 3110 = 80 cm eller 3010 = 100 cm. För material, X, ange: 1 = bok, 2 = björk, 3 = vit.  
Lås över kan även placeras i underdörr, ange isf. detta vid best.

Tillval 4st lamellhyllplan, tillägg, skåp dj 32 cm 1051:- skåp dj 47 cm 1312:- skåp dj 60 cm 1815:- Ange L efter 4 i art nr dvs. XXXX.XX4L

A15-XXXX.324.110.X	32x210 cm		10.076:-	10.903:-
A15-XXXX.474.110.X	47x210 cm		10.908:-	11.991:-

Bokhylla Ulås delad öppen/slagdörr med handtag, 5st hyllplan 4 st flyttbara hyllplan.

För bredd, XXXX, ange: 3311 = 80 cm eller 3309 = 100 cm. För material, X, ange: 1 = bok, 2 = björk, 3 = vit.

A15-33XX.304.100X	30x210 cm		8239:-	9161:-
A15-33XX.454.100X	45x210 cm		9677:-	10.602:-

Bokhylla inkl 4 st flyttbara hyllplan av hdf-lamell, varav 1 st bindhylla. För bredd, XX, ange: 11 = 80 cm, 09 = 100 cm. För material, X, ange: 1 = bok, 2 = björk, 3 = vit.

A15-33XX.305.100X	30x210 cm		8944:-	9613:-
A15-33XX.455.100X	45x210 cm		10.174:-	11.168:-

Bokhylla Ulås inkl 5 st flyttbara hyllplan av hdf-lamell, varav 1 st bindhylla. För bredd, XX, ange: 11 = 80 cm, 09 = 100 cm. För material, X, ange: 1 = bok, 2 = björk, 3 = vit.



Fackskåp



Klädskåp



Klädskåp

Artikelnummer	Storlek BxDxH	Övrigt	Pris
A15-3199.609.210X	60x60x210 cm	5 liggande samt 5 stående fack	11.952:-
A15-3195.609.210X	60x60x210 cm	1 hyllplan samt städskåpsinredning	10.605:-

Fackskåp lämpliga som städskåp eller madrassskåp, inkl flyttbara hyllplan/fackavdelare.  
För material, X, ange: 1 = bok, 2 = björk, 3 = vit.

A15-3173.471.230X	40x47x210 cm	ej låsbart	9113:-
A15-3173.471.2401X	40x47x210 cm	låsbart	10.121:-

Klädskåp med spanjolethandtag, inkl 1 st flyttbart hyllplan samt 1 klädstång med enkelkrokar. För material, X, ange: 1 = bok, 2 = björk, 3 = vit. För vänsterhängd dörr, ange: V. För högerhängd dörr, ange: H.

A15-3520.501.000X	30x55x190 cm	1 fack	7438:-
A15-3520.502.000X	58x55x190 cm	2 fack	11.581:-
A15-3520.503.000X	86x55x190 cm	3 fack	15.330:-

Klädskåp med lås, (ej handtag som på bild) inkl 1 st hatthylla samt 1 klädstång med 2 krokar. För material, X, ange: 1 = bok, 2 = björk, 3 = vit. För vänsterhängd dörr, ange: V. För högerhängd dörr, ange: H.



Artikelnummer	Storlek BxDxH	Övrigt	Pris
A15-3042.479.000X	100x47x210 cm	Inklusive verktygstavla	23.053:-

Verktygsskåp Kexås, slät lucka med spanjolett-handtag. Inkl. verktygstavla för trä- eller metallslöjd, 960x960 mm, kroksats 25 pack och lådsats med 12 st backlådor. Välj mellan gångjärn för öppningsvinkel 165° allt 180°.

För material, X, ange: 1 = bok, 2 = björk, 3 = vit.



A15-3043.479.000X	100x47x210 cm	Inklusive garninsats	21.992:-
-------------------	---------------	----------------------	----------

Garn och backskåp Kexås, slät lucka med spanjolett-handtag. Överdel med garninsats med 24 st fack. Underdel med 1st lådsats med 12 st backlådor.

För material, X, ange: 1 = bok, 2 = björk, 3 = vit.

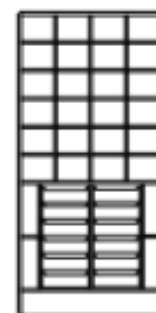

A15-3033.479.220x	100x47x210 cm	4 Parluckor/lås. 6st flyttbara hyllplan	19.138:-
A15-3033.609.220x	100x60x210 cm	4 Parluckor/lås. 6st flyttbara hyllplan	20.783:-
A15-3532.409.000x	86,5x42x190 cm	9 Dörrar/personliga fack med lås.	19.151:-
B15-359196x	91x58x193 cm	9 Dörrar/personliga fack med lås.	19.384:-

Personlig förvaring/fackskåp med luckor/dörrar. För material, X, ange: 1 = bok, 2 = björk, 3 = vit.

OBS! För modellerna med 9 fack ange om ni vill ha hänglåsbeslag eller cylinderlåsning.

A15-3543.400.000x	56,5x40x92 cm	14 fack /12 hyllplan	8173:-
A15-3544.400.000x	84x40x92 cm	21 fack/18 hyllplan	10.121:-

Postsorteringsfack för placering ex. ovanpå bord, kan även väggmonteras men krävs då separata väggmonteringsbeslag, kontakta oss för förslag. För material, X, ange: 1 = bok, 2 = björk, 3 = vit.



Postsorteringskåp 21 fack



Underskåp



Väggskåp/överskåp



Underskåp



Avfallsmodul

Artikelnummer	Storlek BxDxH	Övrigt	Pris
A15-3540.400.000x	56,5x40x180 cm	14 fack /12 hyllplan	14.140:-
A15-3541.400.000x	84x40x180 cm	21 fack/18 hyllplan	17.123:-

Postsorteringskåp inklusive underskåp med självstängande parluckor och utdragbar sorteringshylla på expansion. Inklusive regellås med 2st nycklar. För material, X, ange: 1 = bok, 2 = björk, 3 = vit.

A15-3224.321.210x	80x32x70 cm	Väggskåp/slät parlucka/handtag	6294:-
A15-3206.602.210x	80x60x89 cm	Underskåp/slät parlucka/handtag	7739:-

Under och överskåp för placering mot och på vägg, väggskåp med 1st flyttbart hyllplan, underskåp med 2st flyttbara hyllplan. Ev montage beställes separat. För material, X, ange: 1 = bok, 2 = björk, 3 = vit.

B15-478096xx	80x58x87,6 cm	Fristående bänkskåp.	10.691:-
--------------	---------------	----------------------	----------

Bänkskåp Evolution, med baksida i samma material som stommen, 1st flyttbart hyllplan, Tillval krönskiva, se sida tillbehör. För material, XX, ange: 11 = björk, 22 = bok, 44 = vit. .

A15-3600.600.000x	60x60x110 cm	Inklusive 140 L avfallsbehållare	12.329:-
-------------------	--------------	----------------------------------	----------

Miljöskåp/avfallsmodul inkl. toppskiva med urfräst hål med dia 25 cm, rostfri bottenplatta. För material, X, ange: 1 = bok, 2 = björk, 3 = vit.





Thules förvaringssystem med skenor för vägg eller fristående montering på golv. Systemet bygger på bärande skenor som antingen kan vara fristående på T- eller L-fot alternativt monteras på vägg eller hängas i en väggmonterad bärlist. På skenan monteras sedan olika typer av hyllbärare, s.k konsoler, i olika längd, utformning, material och färg. På konsollerna förankras sedan hyllplan i olika dimensioner och material eller förvaringsskåp från tex. space- eller peace-serien. Nedan hittas de vanligaste förekommande detaljerna, fler finns. Tveka inte att kontakta oss om ni vill ha hjälp.



## SKENSYSTEM FÖRVARINGSFAKTA

<b>Stomme:</b>	Skenor och konsoller i lackerat stål	<b>Viktigt:</b>	Kontrollera alltid väggens beskaffenhet.
<b>Träslag:</b>	Hyllplan i bok- eller björkfanér samt bok- eller björkmelamin.	<b>Bra tillbehör:</b>	Bokstöd. Ändstopp. Täcklist.
<b>Lackfärger:</b>	T1 = vit, T2 = grå, T4 = svart, T9 = silvergrå.	<b>Övrigt:</b>	Levereras omonterade. Ev montagekostnad tillkommer.

## SKENOR OCH KONSOLLER

Artikelnummer	Mått	Övrigt	Pris
A28-10012	122 cm		382:-
A28-10016	167 cm		520:-
A28-10019	190 cm		606:-
A28-10028	280 cm		783:-
A28-10000	anpassad läng	upp till 290 cm, pris per meter	837:-

Bärlist för väggmontage inkl täcklist i svart, vit, silvergrå, bok- eller björkmönster. För lackfärg ange: T1 = vit, T2 = grå, T4 = svart, T9 = silvergrå.



A28-10019



A28-10120



A28-13110

A28-10110	101 cm		364:-
A28-10113	123,7 cm		394:-
A28-10115	150,1 cm		469:-
A28-10120	195,1 cm		569:-
A28-10122	221,2 cm		634:-

Hängskena till bärlist.

A28-13110	101 cm		246:-
A28-13113	123,7 cm		252:-
A28-13115	150,1 cm		311:-
A28-13120	195,1 cm		365:-
A28-13122	221,2 cm		409:-

Hängskena, enkel, till bärlist.



A28-10500



A28-10900



A28-11020



A28-19700

A28-15020

A28-19620

Artikelnummer	Mått	Övrigt	Pris
A28-10500		enkel liten i metall	59:-
A28-10501		1 par stora i bok	301:-
A28-10502		1 par stora i björk	301:-
A28 10503		1 par stora i ek	301:-

Ändstopp

A28-10900			259:-
-----------	--	--	-------

Stodfot till hängskena

A28-11010	100,9 cm		163:-
A28 -11014	140 cm		213:-
A28-11016	159,5 cm		222:-
A28-11018	179 cm		251:-
A28-11020	198,6 cm		251:-

Skena för väggmontage. För lackfärg ange: T1 = vit, T2 = grå, T4 = svart, T9 = silvergrå.

A28-15016	158,5 cm		1160:-
A28-15020	197,6 cm		1300:-

Skena med L-fot för fristående uppställning. Komplettera med 2 st mellanstag (art.nr HT-19700, se nedan). För lackfärg ange: T1 = vit, T2 = grå, T4 = svart, T9 = silvergrå.

A28-19616	158,5 cm		1160:-
A28-19620	197,6 cm		1300:-

Skena med T-fot för fristående uppställning. Komplettera med 2 st mellanstag (art.nr HT-19700, se nedan). För lackfärg ange: T1 = vit, T2 = grå, T4 = svart, T9 = silvergrå.

A28-19700			415:-
-----------	--	--	-------

Mellanstag för skena med L- eller T-fot. 2 st åtgår per skenpar. Vid beställning: ange hyllplåslängd. För lackfärg ange: T1 = vit, T2 = grå, T4 = svart, T9 = silvergrå.



A28-20027



A28-20127



A28-25027



A28-25127



A28-80330



A28-20527

Artikelnummer	Mått	Övrigt	Pris
A28-20027	27 cm		77:-
A28-20037	37 cm		90:-

Konsoll, rak för trähyllor. För lackfärg ange: T1 = vit, T2 = grå, T4 = svart, T9 = silvergrå.

A28-20127	27 cm		167:-
A28-20137	37 cm		184:-

Konsoll, förstärkt för trähyllor. För lackfärg ange: T1 = vit, T2 = grå, T4 = svart, T9 = silvergrå.

A28-25027	27 cm		164:-
A28-25037	37 cm		169:-

Konsoll, för skarv, med beslag. För lackfärg ange: T1 = vit, T2 = grå, T4 = svart, T9 = silvergrå.

A28-25127	27 cm		251:-
A28-25137	37 cm		273:-

Konsoll, förstärkt, för skarv, med beslag. För lackfärg ange: T1 = vit, T2 = grå, T4 = svart, T9 = silvergrå.

A28-80330			43:-
-----------	--	--	------

Skarvbeslag För lackfärg ange: T1 = vit, T2 = grå, T4 = svart, T9 = silvergrå.

A28-20527	27 cm		109:-
A28-20537	37 cm		125:-

Konsoll, lutande, för trähyllor. För lackfärg ange: T1 = vit, T2 = grå, T4 = svart, T9 = silvergrå.

## HYLLPLAN, GAVLAR OCH BOKSTÖD



A28-80112



A28-30030F



A28-32030



A28-71308

Artikelnummer	Mått	Övrigt	Pris
A28-80102	höjd 20 cm	vinkelstöd	142:-
A28-80112 H/V	höjd 20 cm	klämstöd	225:-

Vinkelstöd/klämstöd (bokstöd) för hyllplan: T1 = vit, T2 = grå, T4 = svart, T9 = silvergrå.

A28-30030F	djup 30 cm	pris/par	222:-
A28-30040F	djup 40 cm	pris/par	321:-

Hyllgavel med flik. Höjd 13,5 cm. För lackfärg ange: T1 = vit, T2 = grå, T4 = svart, T9 = silvergrå.

A28-32030	djup 30 cm	pris/par	222:-
A28-32040	djup 40 cm	pris/par	321:-

Hyllgavel. Höjd 19,5 cm. För lackfärg ange: T1 = vit, T2 = grå, T4 = svart, T9 = silvergrå.

A28-71308	80x30x2 cm		2117:-
A28-71310	100x30x2 cm		1986:-
A28-71410	100x40x2 cm		2647:-
A28-71000	Avvikande format (minsta mått 0,25 kvm). Tjocklek 2 cm		Mot offert

Hyllplan i björkfanér.

A28-91308	80x30x2 cm		894:-
A28-91408	80x40x2 cm		1080:-
A28-91000	Avvikande format (minsta mått 0,25 kvm). Tjocklek 2 cm.		2425:- / kvm

Hyllplan i björkmelamin.



A28-72308

Artikelnummer	Mått	Övrigt	Pris
A28-72000	Avvikande format (minsta mått 0,25 kvm). Tjocklek 2 cm		mot offert
Hyllplan i bokfanér.			
A28-92308	80x30x2 cm		350:-
A28-92408	80x40x2 cm		458:-
A28-92000	Avvikande format (minsta mått 0,25 kvm). Tjocklek 2 cm.		3097:- / kvm

Hyllplan i bokmelamin.



714-715      711-C4



KLINKA



LÅS



HYLLPLAN



MELLANVÄGG



A24-ZTZ005



MATTA



TOPP/KRÖNSKIVA

## TILLBEHÖR SPACE/PEACE FÖRVARING

Artikelnummer	Utförande	Pris	
714-715	Hängmappsinsats	1098:-	
711-C4	Backinsats inkl. 7 st backar, C4. Svart	671:-	
712-C3	Backinsats inkl. 7 st backar, C3. Svart.	1012:-	
A23-A3906	Klinka för hänglås i slagdörr.	121:-	
Låsklinka till slagdörrar för hänglås, lås ingår inte			
LÅS-DÖRR	Lås till slagdörrar	277:-	
LÅS-GARD	Lås till garderober med mellansida.	288:-	
LÅS-SKJUTDÖRR	Lås till skåp med skjutdörrar.	288:-	
Lås till Space och Peace serien.			
-----	Digitala låssystem	Enl offert:-	
		Pris 1	Pris 2
X-213	Hyllplan till space skåp L76*D34,3*TJ 2 cm	315:-	245:-
X-803	Hyllplan L80*D30*TJ20 cm	299:-	238:-
X-804	Hyllplan L80*D40*TJ20 cm	323:-	257:-
Lös hyllplan till Space och Peace serien samt väggmontering. Pris 1 = faner Pris 2 = laminat. För val av material, ersätt X med: 2=Bokfaner 4=Björkfaner, Björk 20=Boklaminat, 40=Björklaminat, 50=Vittlaminat.			
X-S020	Mellanvägg till space skåp med H40 cm TJ 2 cm	316:-	371:-
X-S040	Mellanvägg till space skåp med H80 cm TJ 2 cm	323:-	252:-
Mellanvägg till Space och Peace Pris 1 = faner Pris 2 = laminat. För val av material, ersätt X med: 2=Bokfaner 4=Björkfaner, Björk 20=Boklaminat, 40=Björklaminat, 50=Vittlaminat.			
A24-ZTZ005	3-lådig lådsats till Spaceskåp H 38*B40*D34,5 Cm	2784:-	
För placering i Space/Peace skåp med djup 41 cm, vit/grålaminat.			
B30-80186688	Matta för placering i klädskåp, mått ca B38*D58Cm	69:-	
Matta till ex klädskåp i Space och Peace serien.		Pris 1	Pris 2
X-TSXXXX	Toppskiva för placering ovanpå skåp, pris per kvm.	3529:-	3316:-
Topp/krönskiva, tjocklek 20 mm för placering på Space, Peace och Heigh serien. Min 0,32 Kvm. max storlek 2000*1200 mm. Pris 1 = faner och Ht lam Pris 2 = laminat. För val av material, ersätt X med: 2=Bokfaner 4=Björkfaner, 22 Ht lam i bok 44 Ht lam i Björk 20=Boklaminat, 40=Björklaminat, 50=Vittlaminat. Skiva i linoleum Pris 1 x 25% För XXXX ange Längd *Djup i cm.			
A15-3930.xxx.100x	Topp/krönskiva för placering ovanpå skåp High	3920:-/lpm	
Topp/krönskiva för placering uppe på High-serien. Tjocklek 38 mm. Djup 32, 48, 60 cm. Pris/lpm, minimimått längd: 0,8 lpm. Finns i bok-, björk- eller vittlaminat. Postlaminerad framkant. Kortsidor kanlistad i PP-list 2 mm. Vid beställning, ersätt xxx med önskat djup och ersätt x med önskat material enl: 1=bok, 2=björk, 3=vit. Tillval: kantlist baksida. Art.nr: 3930.KL. Pris: 421 :-			
-Logga	Logga för placering på lämpligt ställe	Offert	
Logga för placering på Space och Peace serien, original från kund krävs.			
X -Space-Spec	Anpassat mått av space skåp.	+15%	

Samtliga våra förvaringar går att tillverka i anpassade mått och eller utföranden, utgå från mostvarande Peace modell och slå på ovan angiven procentsats för ca pris, alt. begär offert för exakt pris.



PENNINSATS



INRH10



INRH30



PENNINSATS



6BFACK



MVÄGG6

PENNINSATS	Antracitgrå	83:-
Lös penninsats. För placering bland annat i Hurtsar allt Peace eller Peace förvaring.		
INRH10	1 st mellanvägg A6 + 6 st blankettfack	242:-
Standardinredning för hurts H10.		
INRH30	2 st mellanvägg A6 + 6 st blankettfack + 1 st penninsats	328:-
Standardinredning för hurts H30.		
PENNINSATS	Antracitgrå	83:-
Penninsats till öppen hurts-låda.		
6BFACK	Antracitgrå	212:-
Blankettfackssats till A6-låda. 6 st fack.		
MVÄGG6	Antracitgrå	31:-
Lös mellanvägg till hurtslåda A6 eller A7.		



B22-8202000109



A27LEDD1000



A27-D500-B



A27-D100 B

Olika alternativ på lämpliga belysning för arbetsplatsen från kvalitetsleverantörer. Armaturerna har olika egenskaper och funktion för att passa de skiftande behov som finns på dagens arbetsplatser.

Artikelnummer	Utförande	Pris
B22-820200010X	Angle Lamp 01	1841-

Angle är en stilren och flexibel lampa som passar alla skrivbord och arbetsplatser. Med fem ljusstyrkor att välja mellan och ett tidlöst, elegant formspråk får man mycket design för pengarna. Lampans arm kan också justeras från 0 till 130 grader för att få precis rätt vinkel för stunden. Det går dessutom enkelt att ladda mobilen i det USB-uttaget som finns i lampfoten. Lampan slås också automatiskt av efter fyra timmars bruk med hjälp av en Eco-timer. Finns i vitt och svart, för X ange 1 = Vitt 9 = Svart.

A27LEDD1000	D1000	3805:-
-------------	-------	--------

Arbetsbelysning med ledande ljusergonomi i stilren design för bordsmontage. CRI index 94 6 ljuslägen 5 ljustemperaturer, från dagsljus till varmt kvällsljus 5-25W, timer, automatisk släckning, klämfäste. Finns i svart.

A27-D500-B	D500	2307:-
------------	------	--------

3 ledad arbetsbelysning i aluminium med bordsfäste. LED lampa med 500 lumen och 4 olika färgtemperaturer, roterbar/vinklinsbar gör det möjligt att ställa lampans vinkel för en assymetrisk eller symmetrisk ljusbild efter behov. Dimbar i 6 steg samt samt flimmerfri. Finns i svart.

A27-D100B	D100B	1629:-
-----------	-------	--------

LED arbetslampa med 440 lumen och 3 olika färgtemperaturer, Usb laddare, justerbara arm samt bordsfot. Dimbar i 5 steg samt flimmerfri. Finns i svart.



B041405840DI2S1SD	Aquila	4914:-
-------------------	--------	--------

Pendlad armatur Aquila med både direkt och indirekt ljus, längd 1625, bredd 57, höjd 75mm. Utbytbar LED ljuskälla samt drivdon. Pulverlackerad aluminiumprofil (standardfärg är grå eller vit. Levereras som standard med mikroprismatiskt bländskydd i akryl (UGR<19). Armaturen levereras med jordat sladdställ. Flyttbara upphängningar längs hela armaturens längd för enkel centrerung över arbetsytan utan extra tillbehör.

B36111223	Detroit	1489:-
-----------	---------	--------

Golvampa Uplight Detroit, armaturhöjd 180 cm, svartlackad metall, med utbytbar lågenergilampa/LED





Thules bordsserie Meeting innehåller bordslösningar som passar utmärkt i olika mötesmiljöer, exempelvis konferens och utbildning, men även i samvaron eller fiket. Borden finns dels som enskilda bord men även ett modulsystem där olika bordsmoduler passas ihop till den storlek ni önskar. Borden går att få med flera olika skiv och benalternativ, tex faner, laminat, högtryckslaminat, pelarstativ, runda metallben, även specialutförande, se under respektive serie.



## MEETING SPACE X BORDSFAKTA

**Bordsstativ:** Kvadratisk pelare 10\*10 cm samt kryssfot i metall. Ställfötter för att ta upp ojämnheter. Bordshöjd höjd std 72 cm men även andra höjder är möjliga ex, 62/55 cm. Andra storlekar finns, begär offert. Se tillbehör för bord.

**Priser:** 1 Gäller för skiva med: Faner samt Högtryckslaminat Linoleum Pris 1 x 15% 2 Gäller för skiva med: Dpl laminat

**Stativfärger:** För val av stativfärg ersätt XX med: RS=Svart RC=Silvergrå R=Vitt som tillval, se sida för tillbehör.

**Material Skiva:** Thule std. skivtjocklek 2cm Mjukt rundade hörn med radie på 2 cm som std, även tj. 2,2/2,5cm är möjligt För val av skivyta, ersätt x med följande: 2=Bok 4=Björk Faner 22=Bok 44=Björk 55= Vit 56= ljusgrå Hp laminat. 20=Bok 40=Björk 50=Vit Dpl laminat.

**Bra tillbehör:** Kabelränna/dike, anslutning för el, nät mm. Se sida tillbehör bord



4-MÄS5212-XRC

Artikelnummer	Mått LxBxH	Pris 1	Pris 2
X-MÄS5212-XXX	520x120x72 cm	19.899,-	18.089,-

Mötesbord Space X bestående av 2st 120x120cm skivor och 2st 140x120cm skeppsformade. För färg på ben, XX, ange: RS=Svart, R=Vit. RC=Silvergrå. Priset avser komplett bord enligt bild.



4-MÄS4812-XRC

X-MÄS4812-XXX	480x120x72 cm	18.807,-	17.113,-
---------------	---------------	----------	----------

Mötesbord Space X bestående av 2st 120x120cm skivor och 2st 120x120cm skeppsformade. För färg på ben, XX, ange: RS=Svart, R=Vit. RC=Silvergrå. Priset avser komplett bord enligt bild.



4-MÄS3612-XRC

X-MÄS3612-XXX	360x120x72 cm	14.834,-	12.832,-
---------------	---------------	----------	----------

Mötesbord Space X bestående av 1st 120x120cm skiva och 2st 120x120cm skeppsformade. För färg på ben, XX, ange: RS=Svart, R=Vit. RC=Silvergrå. Priset avser komplett bord enligt bild.



4-MÄS2812-XRC



4-MS209-XRC



4-MS189-XRC

Artikelnummer	Mått LxBxH	Pris 1	Pris 2
X-MÄS2812-XXX	280x120x72 cm	12.883:-	12.249:-

Skeppsformat Mötesbord Space X bestående av 2st 140x120cm skeppsformade skivor.  
För färg på ben, XX, ange: RS=Svart, R=Vit. RC=Silvergrå. Priset avser komplett bord enligt bild.

X-MS209-XXX	200x90x72 cm	8954:-	8148:-
-------------	--------------	--------	--------

Skeppsformat Mötesbord Space X bestående av en hel 200x90cm skeppsformad skiva.  
För färg på ben, XX, ange: RS=Svart, R=Vit. RC=Silvergrå. Priset avser komplett bord enligt bild.

X-MS189-XXX	180x90x72 cm	8828:-	8026:-
-------------	--------------	--------	--------

Skeppsformat Mötesbord Space X bestående av en hel 180x90cm skeppsformad skiva.  
För färg på ben, XX, ange: RS=Svart, R=Vit. RC=Silvergrå. Priset avser komplett bord enligt bild.



Thules bordsserie Meeting innehåller bordslösningar som passar utmärkt i olika mötesmiljöer, exempelvis konferens och utbildning, men även i samvaron eller fiket. Borden finns dels som enskilda bord men även ett modulsystem där olika bordsmoduler passas ihop till den storlek ni önskar. Borden är demonterbara, går att bygga om och få med flera olika benalternativ, tex pelarstativ, träben eller runda metallben, se under respektive serie.



## MEETING SPACE T BORDSFAKTA

**Bordsstativ:** T och X ben i metall med justerbar golvfot, stativen är demonterbara. Bordshöjd höjd std 72 cm men även andra höjder är möjliga ex, 62/55 cm se nedan angivna höjdmått. Andra storlekar finns, begär offert.

**Priser:** 1 Gäller för skiva med: Faner samt Högtryckslaminat Linoleum Pris 1 x 15% 2 Gäller för skiva med: Dpl laminat

**Stativfärger:** För val av stativfärg ersätt XX med: RS=Svart RC=Silvergrå R=Vitt som tillval, se sida för tillbehör.

**Material Skiva:** Thule std. skivjocklek 2cm Mjukt rundade hörn med radie på 2 cm som std, även tj. 2,2/2,5cm är möjligt För val av skivyta, ersätt x med följande: 2=Bok 4=Björk Faner 22=Bok 44=Björk 55= Vit 56= ljusgrå Hp laminat. 20=Bok 40=Björk 50=Vit Dpl laminat.

**Bra tillbehör:** Kabelränna/dike, anslutning för el, nät mm. Se sida tillbehör bord



4-M5212-T1RC



4-M4412-T1RC



4-MS3812-T1RC



4-MS2812-T1RC

Artikelnummer	Mått LxBxH	Pris 1	Pris 2
X-M5212-T1XX	520x120x72cm	16.561:-	14.828:-
Mötesbord Meeting T bestående av totalt 3 st skivor och stativ. För färg på ben, XX, ange: RS=Svart, RC=Silvergrå. R=Vit (tillval). Priset avser komplett bord enligt bild.			
X-M4412-T1XX	440x120x72cm	14.911:-	13.349:-
Mötesbord Meeting T bestående av totalt 3 st skivor och stativ. För färg på ben, XX, ange: RS=Svart, RC=Silvergrå. R=Vit (tillval). Priset avser komplett bord enligt bild.			
X-M3812-T1XX	380x120x72cm	13.098:-	11.603:-
Mötesbord Meeting T bestående av totalt 2 st skivor och stativ. För färg på ben, XX, ange: RS=Svart, RC=Silvergrå. R=Vit (tillval). Priset avser komplett bord enligt bild.			
X-M2812-T1XX	280x120x72cm	12.050:-	10.674:-
Mötesbord Meeting T bestående av totalt 2 st skivor och stativ. För färg på ben, XX, ange: RS=Svart, RC=Silvergrå. R=Vit (tillval). Priset avser komplett bord enligt bild.			



4-MS2412-T1RC



4-M2012-T1RC

X-M2412-T1XX	240x120x72cm	8568:-	7943:-
<p>Mötesbord Meeting T bestående av totalt 1st skiva samt stativ. För färg på ben, XX, ange: RS=Svart, RC=Silvergrå. R=Vit (tillval). Priset avser komplett bord enligt bild.</p>			

X-M2012-T1XX	200x120x72cm	8232:-	7623:-
<p>Mötesbord Meeting T bestående av totalt 1st skiva samt stativ. För färg på ben, XX, ange: RS=Svart, RC=Silvergrå. R=Vit (tillval). Priset avser komplett bord enligt bild.</p>			



4-M209-T1RC



4-M189-T1RC



4-M168-T1RC



4-M148-T1RC



4-M88-T1RC

X-M209-T1XX	200x90x72 cm	6630:-	6050:-
Mötesbord Meeting T bestående av 1 skiva samt 1st stativ. För färg på ben, XX, ange: RS=Svart, RC=Silvergrå. R=Vit (tillval). Priset avser komplett bord enligt bild.			
X-M189-T1XX	180x90x72 cm	6344:-	5710:-
Mötesbord Meeting T bestående av 1 skiva samt 1st stativ. För färg på ben, XX, ange: RS=Svart, RC=Silvergrå. R=Vit (tillval). Priset avser komplett bord enligt bild.			
X-M168-T1XX	160x90x72 cm	4286:-	3917:-
Mötesbord Meeting T bestående av 1 skiva samt 1st stativ. För färg på ben, XX, ange: RS=Svart, RC=Silvergrå. R=Vit (tillval). Priset avser komplett bord enligt bild.			
X-M148-T1XX	140x80x72 cm	4000:-	3665:-
Mötesbord Meeting T bestående av 1 skiva samt 1st stativ. För färg på ben, XX, ange: RS=Svart, RC=Silvergrå. R=Vit (tillval). Priset avser komplett bord enligt bild.			
X-M88-T1XX	80x80x72 cm	3647:-	3342:-
Mötesbord Meeting T bestående av 1 skiva samt 1st stativ. För färg på ben, XX, ange: RS=Svart, RC=Silvergrå. R=Vit (tillval). Priset avser komplett bord enligt bild.			



4-MS5212-T1RC



4-MS4412-T1RC



4-MS3812-T1RC



4-MS3212-T1RC



4-MS2812-T1RC



4-MS2412-T1RC



4-MS309-T1RC

Artikelnummer	Mått LxBxH	Pris 1	Pris 2
X-MS5212-T1XX	520x120x72cm	17.623:-	15.860:-
Skeppsformat mötesbord Meeting T bestående av totalt 3 st skivor och stativ. För färg på ben, XX, ange: RS=Svart, RC=Silvergrå. R=Vit (tillval). Priset avser komplett bord enligt bild.			
X-MS4412-T1XX	440x120x72cm	15.862:-	14.202:-
Skeppsformat mötesbord Meeting T bestående av totalt 3 st skivor och stativ. För färg på ben, XX, ange: RS=Svart, RC=Silvergrå. R=Vit (tillval). Priset avser komplett bord enligt bild.			
X-MS3812-T1XX	380x120x72cm	13.644:-	12.191:-
Skeppsformat mötesbord Meeting T bestående av totalt 2 st skivor och stativ. För färg på ben, XX, ange: RS=Svart, RC=Silvergrå. R=Vit (tillval). Priset avser komplett bord enligt bild.			
X-MS3212-T1XX	320x120x72cm	12.092:-	10.883:-
Skeppsformat mötesbord Meeting T bestående av totalt 2 st skivor och stativ. För färg på ben, XX, ange: RS=Svart, RC=Silvergrå. R=Vit (tillval). Priset avser komplett bord enligt bild.			
X-MS2812-T1XX	280x120x72cm	11.305:-	10.491:-
Skeppsformat mötesbord Meeting T bestående av totalt 2 st skivor och stativ. För färg på ben, XX, ange: RS=Svart, RC=Silvergrå. R=Vit (tillval). Priset avser komplett bord enligt bild.			
X-MS2412-T1XX	240x120x72cm	8655:-	8025:-
Skeppsformat mötesbord Meeting T bestående av totalt 2 st skivor och stativ. För färg på ben, XX, ange: RS=Svart, RC=Silvergrå. R=Vit (tillval). Priset avser komplett bord enligt bild.			
X-MS309-T1XX	300x90x72cm	10.759:-	10.248:-
Skeppsformat mötesbord Meeting T bestående av totalt 2 st skivor och stativ. För färg på ben, XX, ange: RS=Svart, RC=Silvergrå. R=Vit (tillval). Priset avser komplett bord enligt bild.			



4-MS209-T1RC



4-MS189-T1RC

Artikelnummer	Storlek LxB	Pris 1	Pris 2
X-MS249-T1XX	240x90x72cm	7257:-	6533:-
Skeppsformat mötesbord Meeting T bestående av totalt 2 st skivor och stativ. För färg på ben, XX, ange: RS=Svart, RC=Silvergrå. R=Vit (tillval). Priset avser komplett bord enligt bild.			
X-MS209-T1XX	200x90x72 cm	7035:-	6331:-
Skeppsformat mötesbord Meeting T bestående av 1 skiva samt 1st stativ. För färg på ben, XX, ange: RS=Svart, RC=Silvergrå. R=Vit (tillval). Priset avser komplett bord enligt bild.			
X-MS189-T1XX	180x90x72 cm	6540:-	5886:-
Skeppsformat mötesbord Meeting T bestående av 1 skiva samt 1st stativ. För färg på ben, XX, ange: RS=Svart, RC=Silvergrå. R=Vit (tillval). Priset avser komplett bord enligt bild.			



4-KR140-662RC



4-KR120-649RC



4-KR80-675RC



4-KR60-641RC

Artikelnummer	Storlek LxB	Pris 1	Pris 2
X-KR140-6HHXX	Ø 140 cm, H 72 cm	24.307:-	21.989:-
Mötesbord Flex med stjärnfotsstativ. För färg på ben, XX, ange: RS=Svart, RC=Silvergrå. R=Vit (tillval). För höjd på bord HH, ange 61=55 cm 62=72 cm, anges vid beställning. Priset avser komplett bord enligt bild.			
X-KR120-6HHXX	Ø 120 cm, H 72 cm	9498:-	8594:-
Mötesbord Flex med stjärnfotsstativ. För färg på ben, XX, ange: RS=Svart, RC=Silvergrå. R=Vit (tillval). För höjd på bord HH, ange 29=55 cm 49=72 cm, anges vid beställning. Priset avser komplett bord enligt bild.			
X-KR80-67HXX	Ø 80 cm, H 72 cm	5234:-	4631:-
Mötesbord Flex med stjärnfotsstativ. För färg på ben, XX, ange: RS=Svart, RC=Silvergrå. R=Vit (tillval). För höjd på bord H, ange 4=55 cm 5=72 cm 6=90 cm 7=110 cm, anges vid beställning. Priset avser komplett bord enligt bild.			
X-KR60-64HXX	Ø 60 cm, H 60 cm	4562:-	4096:-
Mötesbord Flex med stjärnfotsstativ. För färg på ben, XX, ange: RS=Svart, RC=Silvergrå. R=Vit (tillval). För höjd på bord H, ange 0=55 cm 1=72 cm 2=90 cm 3=110 cm, anges vid beställning. Priset avser komplett bord enligt bild.			



Thules bordsserie Meeting innehåller bordslösningar som passar utmärkt i olika mötesmiljöer, exempelvis konferens och utbildning, men även på fikaplatsen eller samvaron. Borden finns dels som enskilda bord men även ett modulsystem där olika bordsmoduler passas ihop till den storlek ni önskar. Borden går att få med flera olika benalternativ, tex pelarstativ, träben eller runda metallben, se under respektive serie.

## MEETING ROUND BORDSFAKTA



**Bordsstativ:** Runt pelarstativ i metall enl Thule std.  
Golvplatta med centrumförhöjning för att ta upp ojämnheter i golv.  
Bordshöjd höjd std 72 cm men även andra höjder är möjliga ex, 110/62/55 cm  
Se nedan angivna höjdmått.  
Andra storlekar finns, begär offert.  
Se tillbehör för bord.

**Priser:** 1 Gäller för skiva med:  
Faner samt Högtrycks laminat  
Linoleum Pris 1 x 15%  
2 Gäller för skiva med:  
Dpl laminat

**Stativfärger:** För val av stativfärg ersätt XX med:  
RS=Svart RC=Silvergrå  
R=Vitt som tillval, se sida för tillbehör.

**Material Skiva:** Thule std. skivtjocklek 2cm  
Mjukt rundade hörn med radie på 2 cm som std, även tj. 2,2/2,5cm är möjligt  
För val av skivyta, ersätt x med följande:  
2=Bok 4=Björk Faner  
22=Bok 44=Björk 55= Vit 56= Ljusgrå  
Hp laminat.  
20=Bok 40=Björk 50=Vit Dpl laminat.

**Bra tillbehör:** Kabelränna/dike, anslutning för el, nät mm.  
Se sida tillbehör bord



4st 4-K1212-RS

Artikelnummer	Storlek LxB	Pris 1	Pris 2
4st X-K1212-R1XX	480x120x72 cm	22.391:-	20.151:-

Mötesbord Round, bestående av totalt 4 st skivor á 120x120 cm. Bordet är delbart och respektive del kan vid behov byggas om till fristående eller i annan kombination. För färg på ben, XX, ange: RS=Svart, RC=Silvergrå. R=Vitt (tillval). Priset avser komplett bord enligt bild.



3st 4-K1212-RS

3st X-K1212-R1XX	360x120x72cm	16.791:-	15.112:-
------------------	--------------	----------	----------

Mötesbord Round, bestående av totalt 3 st skivor á 120x120 cm. Bordet är delbart och respektive del kan vid behov byggas om till fristående eller i annan kombination. För färg på ben, XX, ange: RS=Svart, RC=Silvergrå. R=Vitt (tillval). Priset avser komplett bord enligt bild.



4-K209-RS

X-K209-R1XX	200x90x72cm	7520:-	6805:-
-------------	-------------	--------	--------

Mötesbord Round, bestående av skiva 200\*90 cm. För färg på ben, XX, ange: RS=Svart, RC=Silvergrå. R=Vitt (tillval). Priset avser komplett bord enligt bild.



2st 4-KÄS1212-RS + 2st 4-K1212-RS



2st 4-KÄS1212-RS + 1st 4-K1212-RS



4-MS209-RS

Artikelnummer	Mått LxBxH	Pris 1	Pris 2
2st X-KÄS1212-R1XX+2st X-K1212-R1XX	480x120x72 cm	23.616:-	21.025:-
<p>Mötesbord Round, bestående av totalt 4 st skivor á 120x120 cm. Bordet är delbart och respektive del kan vid behov byggas om till fristående eller i annan kombination. För färg på ben, XX, ange: RS=Svart, RC=Silvergrå. R=Vit (tillval). Priset avser komplett bord enligt bild.</p>			
2st X-KÄS1212-R1XX+1st X-K1212-R1XX	360x120x72 cm	17.971:-	16.217:-
<p>Mötesbord Round, bestående av totalt 3 st skivor á 120x120 cm. Bordet är delbart och respektive del kan vid behov byggas om till fristående eller i annan kombination. För färg på ben, XX, ange: RS=Svart, RC=Silvergrå. R=Vit (tillval). Priset avser komplett bord enligt bild.</p>			
X-MS209-R1XX	200x90x72 cm	9432:-	8534:-
<p>Skeppsformat mötesbord Round med skiva 200*90 cm. För färg på ben, XX, ange: RS=Svart, RC=Silvergrå. R=Vit (tillval). Priset avser komplett bord enligt bild.</p>			



Thules bordsserie Meeting innehåller bordslösningar som passar utmärkt i olika mötesmiljöer, exempelvis konferens och utbildning, men även i samvaron eller fiket. Borden finns dels som enskilda bord men även ett modulsystem där olika bordsmoduler passas ihop till den storlek ni önskar. Borden går att få med flera olika benalternativ, tex pelarstativ, träben eller runda metallben, se under respektive serie.

## MEETING FUNCO BORDSFAKTA



**Bordsstativ:** Runda ben i metall enl Thule std. Bordshöjd höjd std 72 cm men även andra höjder är möjliga ex, 62/55 cm Andra storlekar finns, begär offert. Se tillbehör för bord.

**Priser:** 1 Gäller för skiva med: Faner samt Högtryckslaminat Linoleum Pris 1 x 15% 2 Gäller för skiva med: Dpl laminat

**Material Skiva:** Thule std. skivtjocklek 2cm Mjukt rundade hörn med radie på 2 cm som std, även tj. 2,2/2,5cm är möjligt För val av skivyta, ersätt x med följande: 2=Bok 4=Björk Faner 22=Bok 44=Björk 55= Vit 56= ljusgrå Hp laminat. 20=Bok 40=Björk 50=Vit Dpl laminat.

**Stativfärger:** För val av stativfärg ersätt XX med: RS=Svart RC=Silvergrå R=Vitt som tillval, se sida för tillbehör.

**Bra tillbehör:** Kabelränna/dike, anslutning för el, nät mm. Se sida tillbehör bord



2st 4-FS1212-1RS + 2st 4-K1212-1RS

Artikelnummer	Mått LxBxH	Pris 1	Pris 2
2st X-FS1212-1XX + 2st X-K1212-1XX	480x120x72 cm	14.559:-	13.102:-

Format mötesbord Funco, fast höjd, ställbar fot, bestående av totalt 4 st skivor å 120x120 cm. För färg på ben, XX, ange: RS=Svart, RC=Silvergrå. Priset avser komplett bord enligt bild.



2st 4-FS1212-1RS + 1st 4-K1212-1RS

2st X-FS1212-1XX + 1st X-K1212-1XX	360x120x72 cm	10.983:-	9884:-
------------------------------------	---------------	----------	--------

Format mötesbord Funco, fast höjd, ställbar fot, bestående av totalt 3 st skivor å 120x120 cm. För färg på ben, XX, ange: RS=Svart, RC=Silvergrå. R=Vitt (tillval). Priset avser komplett bord enligt bild.



4-FS2412-1RS

X-FS2412-1XX	240x120x72 cm	6450:-	5405:-
--------------	---------------	--------	--------

Båtformat mötesbord Funco, fast höjd, ställbar fot, bestående av 2st skivor å FS1212, 120\*120 cm. För färg på ben, XX, ange: RS=Svart, RC=Silvergrå. R=Vitt (tillval). Priset avser komplett bord enligt bild.



4-FS188-1RS



4-FM137-1RS



4-K2011--1RS



4-K2010-1RS



4-K188-1RS



4-K168-1RS



4-K148-1RS



4-K126-1RS

Artikelnummer	Mått LxBxH	Pris 1	Pris 2
X-FM188-1XX	180x80x72 cm	4678:-	4210:-
Båtformat mötesbord Funco, med rundad gavelsida, fast höjd, ställbar fot. För färg på ben, XX, ange: RS=Svart, RC=Silvergrå. R=Vit (tillval). Priset avser komplett bord enligt bild.			
X-FM137-1XX	130x70x72 cm	2436:-	2192:-
Båtformat mötesbord Funco, fast höjd, ställbar fot. För färg på ben, XX, ange: RS=Svart, RC=Silvergrå. R=Vit (tillval). Priset avser komplett bord enligt bild.			
X-K2011-1XX	200x110x72 cm	3792:-	3413:-
Mötesbord Funco, fast höjd, ställbar fot. För färg på ben, XX, ange: RS=Svart, RC=Silvergrå. R=Vit (tillval). Priset avser komplett bord enligt bild.			
X-K2010-1XX	200x100x72 cm	3678:-	3310:-
Mötesbord Funco, fast höjd, ställbar fot. För färg på ben, XX, ange: RS=Svart, RC=Silvergrå. R=Vit (tillval). Priset avser komplett bord enligt bild.			
X-K188-1XX	180*80x72 cm	3012:-	2711:-
Mötesbord Funco, fast höjd, ställbar fot. För färg på ben, XX, ange: RS=Svart, RC=Silvergrå. R=Vit (tillval). Priset avser komplett bord enligt bild.			
X-K168-1XX	160*80x72 cm	2753:-	2478:-
Mötesbord Funco, fast höjd, ställbar fot. För färg på ben, XX, ange: RS=Svart, RC=Silvergrå. R=Vit (tillval). Priset avser komplett bord enligt bild.			
X-K148-1XX	140x80x72 cm	2516:-	2265:-
Mötesbord Funco, fast höjd, ställbar fot. För färg på ben, XX, ange: RS=Svart, RC=Silvergrå. R=Vit (tillval). Priset avser komplett bord enligt bild.			
X-K126-1XX	120x60x72 cm	2408:-	2167:-
Mötesbord Funco, fast höjd, ställbar fot. För färg på ben, XX, ange: RS=Svart, RC=Silvergrå. R=Vit (tillval). Priset avser komplett bord enligt bild.			



4-E1810-1RS



4-KR120-1RS



4-KR100-1RS



4-K808-1RS



4-KR606-1RS



4-K126-1LRS



4-KR60-1LRS

Artikelnummer	Storlek LxB	Pris 1	Pris 2
X-E1810-1XX	180x100x72 cm	5026:-	4519:-
Mötesbord Funco, fast höjd, ställbar fot, med ellipsformad skiva. För färg på ben, XX, ange: RS=Svart, RC=Silvergrå. R=Vit (tillval). Priset avser komplett bord enligt bild.			
X-KR120-1XX	Ø 120 cm, H 72 cm	3796:-	3417:-
Mötesbord Funco, fast höjd, ställbar fot.. För färg på ben, XX, ange: RS=Svart, RC=Silvergrå. R=Vit (tillval). Priset avser komplett bord enligt bild.			
X-KR100-1XX	Ø 100 cm, H 72 cm	2807:-	2526:-
Mötesbord Funco, fast höjd, ställbar fot.. För färg på ben, XX, ange: RS=Svart, RC=Silvergrå. R=Vit (tillval). Priset avser komplett bord enligt bild.			
X-K808-1XX	80x80x72 cm	2029:-	1827:-
Mötesbord Funco, fast höjd, ställbar fot. För färg på ben, XX, ange: RS=Svart, RC=Silvergrå. R=Vit (tillval). Priset avser komplett bord enligt bild.			
X-KR60-1XX	Ø 60 cm, H 72 cm	2256:-	2030:-
Mötesbord Funco, fast höjd, ställbar fot.För färg på ben, XX, ange: RS=Svart, RC=Silvergrå. R=Vit (tillval). Priset avser komplett bord enligt bild.			
X-K126-1LXX	120x60H60 cm	2268:-	2041:-
Mötesbord Funco, fast höjd, ställbar fot. För färg på ben, XX, ange: RS=Svart, RC=Silvergrå. Priset avser komplett bord enligt bild.			
2-KR60-1LXX	Ø 60 cm, H 60 cm	2245:-	2020:-
Mötesbord Funco, fast höjd, ställbar fot, lågt stativ. För färg på ben, XX, ange: RS=Svart, RC=Silvergrå. R=Vit (tillval). Priset avser komplett bord enligt bild.			



4-KR120-R72RS



4-KR100-R72RS



4-KR90-R72RS



4-KR70-R72RS



4-KR60-R72RS



4-KR80-TXLRC



4-KR60-TXLRC



4-K808-TXLRC



4-K606-TXLRC

Artikelnummer	Mått LxBxH	Pris 1	Pris 2
X-KR120-R72XX	Ø 120x H 72 cm	6389:-	5750:-
Mötesbord Meeting Ceasar pelarstativ, rund fot. För färg på ben, XX, ange: RS=Svart, RC=Silvergrå. Bordet finns även i höjd 55 alt.110 cm Priset avser komplett bord enligt bild.			
X-KR100-R72XX	Ø 100x H 72 cm	4937:-	4444:-
Mötesbord Meeting Ceasar pelarstativ, rund fot. För färg på ben, XX, ange: RS=Svart, RC=Silvergrå. Bordet finns även i höjd 55 alt.110 cm Priset avser komplett bord enligt bild.			
X-KR90-R72XX	Ø 90x H 72 cm	3533:-	3230:-
Mötesbord Meeting Ceasar pelarstativ, rund fot. För färg på ben, XX, ange: RS=Svart, RC=Silvergrå. Bordet finns även i höjd 55 alt.110 cm Priset avser komplett bord enligt bild.			
X-KR70-R72XX	Ø 70x H 72 cm	2974:-	2718:-
Mötesbord Meeting Ceasar pelarstativ, rund fot. För färg på ben, XX, ange: RS=Svart, RC=Silvergrå. Bordet finns även i höjd 55 alt.110 cm Priset avser komplett bord enligt bild.			
X-KR60-R72XX	Ø 60x H 72 cm	2771:-	2499:-
Mötesbord Meeting Ceasar pelarstativ, rund fot. För färg på ben, XX, ange: RS=Svart, RC=Silvergrå. Bordet finns även i höjd 55 alt.110 cm Priset avser komplett bord enligt bild.			
X-KR80-TXLXX	Ø 80 cm, H 60 cm	2764:-	2488:-
Mötesbord Flex med stjärnfotsstativ. För färg på ben, XX, ange: RS=Svart, RC=Silvergrå. R=Vit (tillval). Priset avser komplett bord enligt bild.			
X-KR60-TXLXX	Ø 60 cm, H 60 cm	2973:-	2675:-
Mötesbord Flex med stjärnfotsstativ. För färg på ben, XX, ange: RS=Svart, RC=Silvergrå. R=Vit (tillval). Priset avser komplett bord enligt bild.			
X-K808-TXLXX	80x80x60 cm	3410:-	3070:-
Mötesbord Flex med stjärnfotsstativ. För färg på ben, XX, ange: RS=Svart, RC=Silvergrå. R=Vit (tillval). Priset avser komplett bord enligt bild.			
X-K606-TXLXX	80x80x60 cm	2970:-	2673:-



3577-400.000x + 3577.110.000x +  
3577.100.000X



Artikelnummer	Storlek	Pris
B32-72-0369	90*120 cm	2129:-
B32-72-0371	150*120 cm	3705:-
00B32-72-0372	200*120 cm	4447:-
B32-72-0374	300*120 cm	6702:-
A25-28833	400*120 cm	10.985:-
A25-40445 Startset: 4 pennor, magnetiska pennhållare, 5 magneter, tavel sudd inkl extrafilter, rengöringsspray samt microfiberduk.		821:-
Whiteboardtavlor av hög kvalitet, tillverkad av emaljerat stål. Den tåliga ytan gör tavlan lämplig för intensivt användande. Softlineprofil i aluminium med grå hörn. 7,8 mm spånskiva med 0,4 mm stålbaksida ger god stabilitet. Levereras komplett med 300 mm pennhållare och monteringsbeslag. Ev montering på vägg tillkommer.		
A15-3577-400.000x + 3577.110.000x	B41xD41xH107 cm	8739:-
Ståpulp i laminat inkl toppskiva, 60x60x2 cm. 2 st lådor med lås på varje låda samt dämpning och utdragsstopp. 2 öppna fack. Bygelhandtag. För material, X, ange: 1 = bok, 2 = björk, 3 = vit. Finns i flera utföranden, begär pris. Tillval: Lucka A4 med lås, integrerad dämpning och självstängning. Bygelhandtag. Art.nr: 3577.200.000X. Pris: 811:- Tillval: Klaff 40x40 cm. Placeras 32 cm ner på sidan Art.nr: 3577.100.000x. Pris: 1546:-		
X-S88-E1XX	Arbetsbord/pulpstå/sitt. Skiva 800x800 mm.	4988:-
Komplett Space pulpet/arbetsbord stå och sitt, mått enligt ovan, skivmaterial enl Thule std. Går även att få i andra mått. För stativfärg, XX, ange: RS= Svart, RC=Silvergrå.		
B084099-XX	Gäster	8074:-
Förvaringslåda Gäster, bredd 1350, djup 680, höjd 810mm, stomme och lock av aluminium, hjulen på ena sidan, håll i botten Antracit XX=73 Vit XX= 05		
B535510-09-27	Sittsäck	2299:-
Sittsäck, bredd 100, höjd 140 cm, yttersäck i vattentättbart tyg, innersäck i polyester.		
B532731MS-19	Sittkudde	327:-
Sittkudde dia. 30, höjd 4 cm, klädd med Multisoft/ avtorkningsbart PU-material		





01-TUN1104H-ALA



01-TUN1104L-ALA



01-TUN1104HU-ALA



01-TUN1104LU-ALA

WORK är en serie utmärkta och prisvärda arbets samt mötesstolar vilka fungerar lika bra i den traditionella som i den aktivitetsbaserade arbetsmiljön. Stolarna uppfyller givetvis gällande standarder för respektive stol, flera av Astrix 1104 modellerna är även certifierade enligt nya Möbelfakta. Prisgrupp (PG) 1-4 är prissatta beroende på vilken tygkvalité som möbelen kläs med. PG 4 = skinn i standardkvalité. Andra alternativ/önskemål avseende klädsel är möjligt, begär pris.

Artikelnummer	PG 1	PG 2	PG 3	PG 4
X-TUN1104H-XX	7337:-	7937:-	9584:-	11.711:-

Arbetsstol Astrix, hög rygg, hög och sänkbar, bra svankstöd, gungfunktion och multiflex fullfunktionsmekanism, dvs både sk. free float och synkroning. Enkla regler för inställning av bla: Sittdjup, sitthöjd, höjjusterbar rygg, reglerbart gungmotstånd, läsbar i olika lägen. 4D-armstöd ( djup, bredd, vinkel och höjd) aluminiumfotkryss som standard. Manual är tydligt bifogad, finns även filmer för inställningshjälp på vår hemsida. Klarar belastningar på upp till 110 kg. För XX anger typ av fotkryss samt höjdområde, för denna modell är std XX= ALA innebär aluminiumfotkryss och höjdområde enl EN-1335- Typ A. Stolen har hjul med gummibana enligt EU-norm, för både mjuka och hårda golv. Astrix har som std ( PG 1) tyg Fighter. För X ersätt med 01= Svart tyg 02= Grått tyg 03 = Rött tyg.Mått: sitthöjd: Som std. A 39,5-52,5 cm, finns även som B 42-54 cm, sittdjup: 47 cm, stolsbredd: 46,5 cm, ryggstödshöjd: ca 62 cm, med nackstöd: 62-90 cm. Se även sida för tillbehör, för tex nackstöd och andra sitt-höjdområden mm.

X -TUN1104L-XX	6420:-	7172:-	8367:-	10.859:-
----------------	--------	--------	--------	----------

Arbetsstol Astrix, mellanhög rygg, hög och sänkbar, bra svankstöd, gungfunktion och multiflex fullfunktionsmekanism, dvs både sk. free float och synkroning. Enkla regler för inställning av bla: Sittdjup, sitthöjd, höjjusterbar rygg, reglerbart gungmotstånd, läsbar i olika lägen. 4D-armstöd ( djup, bredd, vinkel och höjd) aluminiumfotkryss som standard. Manual är tydligt bifogad, finns även filmer för inställningshjälp på vår hemsida. Klarar belastningar på upp till 110 kg. För XX anger typ av fotkryss samt höjdområde, för denna modell är std XX= ALA innebär aluminiumfotkryss och höjdområde enl EN-1335- Typ A. Stolen har hjul med gummibana enligt EU-norm, för både mjuka och hårda golv. Astrix har som std ( PG 1) tyg Fighter. För X ersätt med 01= Svart tyg 02= Grått tyg 03 = Rött tyg.Mått: sitthöjd: Som std. A 39,5-52,5 cm, finns även som B 42-54 cm, sittdjup: 47 cm, stolsbredd: 46,5 cm, ryggstödshöjd: ca 62 cm, med nackstöd: 62-90 cm. Se även sida för tillbehör, för tex nackstöd och andra sitt-höjdområden mm.

X-TUN1104HU-XX	6024:-	6624:-	8271:-	10.398:-
----------------	--------	--------	--------	----------

Arbetsstol Astrix, hög rygg, hög och sänkbar, bra svankstöd, gungfunktion och multiflex fullfunktionsmekanism, dvs både sk. free float och synkroning. Enkla regler för inställning av bla: Sittdjup, sitthöjd, höjjusterbar rygg, reglerbart gungmotstånd, läsbar i olika lägen. Manual är tydligt bifogad, finns även filmer för inställningshjälp på vår hemsida. Klarar belastningar på upp till 110 kg. För XX anger typ av fotkryss samt höjdområde, för denna modell är std XX= ALA innebär aluminiumfotkryss och höjdområde enl EN-1335- Typ A. Stolen har hjul med gummibana enligt EU-norm, för både mjuka och hårda golv. Astrix har som std ( PG 1) tyg Fighter. För X ersätt med 01= Svart tyg 02= Grått tyg 03 = Rött tyg.Mått: sitthöjd: Som std. A 39,5-52,5 cm, finns även som B 42-54 cm, sittdjup: 47 cm, stolsbredd: 46,5 cm, ryggstödshöjd: ca 62 cm, med nackstöd: 62-90 cm. Se även sida för tillbehör, för tex nackstöd och andra sitt-höjdområden mm.

X-TUN1104LU-XX	5107:-	5589:-	7057:-	9546:-
----------------	--------	--------	--------	--------

Arbetsstol Astrix, mellanhög rygg, hög och sänkbar, bra svankstöd, gungfunktion och multiflex fullfunktionsmekanism, dvs både sk. free float och synkroning. Enkla regler för inställning av bla: Sittdjup, sitthöjd, höjjusterbar rygg, reglerbart gungmotstånd, läsbar i olika lägen. Manual är tydligt bifogad, finns även filmer för inställningshjälp på vår hemsida. Klarar belastningar på upp till 110 kg. För XX anger typ av fotkryss samt höjdområde, för denna modell är std XX= ALA innebär aluminiumfotkryss och höjdområde enl EN-1335- Typ A. Stolen har hjul med gummibana enligt EU-norm, för både mjuka och hårda golv. Astrix har som std ( PG 1) tyg Fighter. För X ersätt med 01= Svart tyg 02= Grått tyg 03 = Rött tyg.Mått: sitthöjd: Som std. A 39,5-52,5 cm, finns även som B 42-54 cm, sittdjup: 47 cm, stolsbredd: 46,5 cm, ryggstödshöjd: ca 62 cm, med nackstöd: 62-90 cm. Se även sida för tillbehör, för tex nackstöd och andra sitt-höjdområden mm.



01-TBS1104H-ALA



01-TBS1104L-ALA



01-TBS1104HU-ALA



01-TBS1104LU-ALA



TUNS1104-RF



TUN1104-A4



TUN1104-A2



TUN1104-SVP

Artikelnummer	PG 1	PG 2	PG 3	PG 4
---------------	------	------	------	------

X-TBS1104H-XX	8008:-	8609:-	10.257:-	12.382:-
---------------	--------	--------	----------	----------

Arbetsstol Astrix, hög rygg, hög och sänkbar, med justerbart svankstödsdjup/upplåsbar kudde, (TUN1104H+TUN1104-SVP), gungfunktion och multiflex fullfunktionsmekanism, dvs både sk. free float och synkrongång. Enkla reglage för inställning av bla: Sittdjup, sitthöjd, höjjusterbar rygg, reglerbart gungmotstånd, läsbar i olika lägen. 4D-armstöd ( djup, bredd, vinkel och höjd) aluminiumfotkryss som standard. Manual är tydligt bifogad, finns även filmer för inställningshjälp på vår hemsida. Klarar belastningar på upp till 110 kg. För XX anger typ av fotkryss samt höjdområde, för denna modell är std XX= ALA innebär aluminiumfotkryss och höjdområde enl EN-1335- Typ A. Stolen har hjul med gummibana enligt EU-norm, för både mjuka och hårda golv. Astrix har som std ( PG 1) tyg Fighter. För X ersätt med 01= Svart tyg 02= Grått tyg 03 = Rött tyg.Mått: sitthöjd: Som std. A 39,5-52,5 cm, finns även som B 42-54 cm, sittedjup: 47 cm, stolsbredd: 46,5 cm, ryggstöds höjd: ca 62 cm, med nackstöd: 62-90 cm. Se även sidor för tillbehör.

X -TBS1104L-XX	7097:-	7773:-	9037:-	11.855:-
----------------	--------	--------	--------	----------

Arbetsstol Astrix, mellan hög rygg, hög och sänkbar, med justerbart svankstödsdjup/upplåsbar kudde, (TUN1104L+TUN1104-SVP), gungfunktion och multiflex fullfunktionsmekanism, dvs både sk. free float och synkrongång. Enkla reglage för inställning av bla: Sittdjup, sitthöjd, höjjusterbar rygg, reglerbart gungmotstånd, läsbar i olika lägen. 4D-armstöd ( djup, bredd, vinkel och höjd) aluminiumfotkryss som standard. Manual är tydligt bifogad, finns även filmer för inställningshjälp på vår hemsida. Klarar belastningar på upp till 110 kg. För XX anger typ av fotkryss samt höjdområde, för denna modell är std XX= ALA innebär aluminiumfotkryss och höjdområde enl EN-1335- Typ A. Stolen har hjul med gummibana enligt EU-norm, för både mjuka och hårda golv. Astrix har som std ( PG 1) tyg Fighter. För X ersätt med 01= Svart tyg 02= Grått tyg 03 = Rött tyg.Mått: sitthöjd: Som std. A 39,5-52,5 cm, finns även som B 42-54 cm, sittedjup: 47 cm, stolsbredd: 46,5 cm, ryggstöds höjd: ca 62 cm, med nackstöd: 62-90 cm. Se även sida för tillbehör, för tex nackstöd och andra sitt-höjdområden mm.

X-TBS1104HU-XX	6688:-	7295:-	8944:-	11.069:-
----------------	--------	--------	--------	----------

Arbetsstol Astrix, hög rygg, hög och sänkbar, med justerbart svankstödsdjup/upplåsbar kudde, ((TUN1104HU+TUN1104-SVP) gungfunktion och multiflex fullfunktionsmekanism, dvs både sk. free float och synkrongång. Enkla reglage för inställning av bla: Sittdjup, sitthöjd, höjjusterbar rygg, reglerbart gungmotstånd, läsbar i olika lägen. Manual är tydligt bifogad, finns även filmer för inställningshjälp på vår hemsida. Klarar belastningar på upp till 110 kg. För XX anger typ av fotkryss samt höjdområde, för denna modell är std XX= ALA innebär aluminiumfotkryss och höjdområde enl EN-1335- Typ A. Stolen har hjul med gummibana enligt EU-norm, för både mjuka och hårda golv. Astrix har som std ( PG 1) tyg Fighter. För X ersätt med 01= Svart tyg 02= Grått tyg 03 = Rött tyg.Mått: sitthöjd: Som std. A 39,5-52,5 cm, finns även som B 42-54 cm, sittedjup: 47 cm, stolsbredd: 46,5 cm, ryggstöds höjd: ca 62 cm, med nackstöd: 62-90 cm. Se även sida för tillbehör, för tex nackstöd och andra sitt-höjdområden mm.

X-TBS1104LU-XX	5778:-	6460:-	7724:-	10.542:-
----------------	--------	--------	--------	----------

Arbetsstol Astrix, mellan hög rygg, hög och sänkbar, med justerbart svankstödsdjup/upplåsbar kudde,(TUN1104LU+TUN1104-SVP), gungfunktion och multiflex fullfunktionsmekanism, dvs både sk. free float och synkrongång. Enkla reglage för inställning av bla: Sittdjup, sitthöjd, höjjusterbar rygg, reglerbart gungmotstånd, läsbar i olika lägen. Manual är tydligt bifogad, finns även filmer för inställningshjälp på vår hemsida. Klarar belastningar på upp till 110 kg. För XX anger typ av fotkryss samt höjdområde, för denna modell är std XX= ALA innebär aluminiumfotkryss och höjdområde enl EN-1335- Typ A. Stolen har hjul med gummibana enligt EU-norm, för både mjuka och hårda golv. Astrix har som std ( PG 1) tyg Fighter. För X ersätt med 01= Svart tyg 02= Grått tyg 03 = Rött tyg.Mått: sitthöjd: Som std. A 39,5-52,5 cm, finns även som B 42-54 cm, sittedjup: 47 cm, stolsbredd: 46,5 cm, ryggstöds höjd: ca 62 cm, med nackstöd: 62-90 cm. Se även sida för tillbehör, för tex nackstöd och andra sitt-höjdområden mm.

## TILLBEHÖR/RESERVDELAR ASTRIX 1104

X-TUNS1104	982:-	1199:-	1324:-	2573:-
------------	-------	--------	--------	--------

Justerbart nackstöd till arbetsstol Astrix, modell 1104H/L. Nackstödet är reglerbart i höjd, vinkel och djup.

För nackstöd med tyg Fighter, (PG 1) ersätt X med: 01= Svart tyg. För övriga tyger/färger, begär offert.

Snabblager i utförande i std. svart skinn alt konstläder (PG 2) ersätt X med: 11= std skinn, 21=konstläder.

Nackstöd i konstläder (PG 3) vid beställning ange för X 31, standard i svart, andra färger anges vid beställning.

För Elmosoft skinn (PG 4) ersätt X med 15 ( säljs vanligen endast då hel stol beställs i skinn, nackstödet färg följer då stolens färg.

TUN1104-A2	Armstöd, par, till TUN1104H/L. Pris/par. 2D funktion.	1156:-
------------	---	--------

TUN1104-A4	Armstöd, par, till TUN1104H/L. Pris/par. 4D funktion.	1313:-
------------	---	--------

TUN1104-SVP	Svankstöds kudde, uppblåsbar. Till hög och mellan hög rygg.	671:-
-------------	---	-------



01-IUN23011H-ALX



05-TUN2409H-ALX



05-TUN2409M-ALX

Artikelnummer	PG 1	PG 2	PG 3	PG 4
XX-TUN23011H-XX	7851:-	-----	-----	-----

Arbetsstol E-fix, helklädd sits och rygg samt nackstöd, hög höjdregerbar rygg klädd med mesh-tyg, reglerbart svankstöd i höjd och djup, justerbart nackstöd, höj och sänkbar, automatisk viktanpassad synkronmekanism, läsbar, sidsdjupreglering, justerbara armstöd 4D. (Ax mod) aluminiumfotkryss som standard. För XX anger typ av fotkryss samt höjdområde, för denna modell är std XX= ALX innebar aluminiumfotkryss och höjdområde enl EN-1335- Typ AX. Stolen har hjul med gummibana enligt EU-norm, för både mjuka och hårda golv. A. Som standard rygg i svart mesh-tyg, sits och nackstöd i svart tyg, andra klädda utföranden mot offert.  
Mått: sitthöjd: ca 38,6-54,1 cm, testad enl AX, Höjd, reglerbart, 116,8-132,3 cm, stolsbredd: 71 cm, djup 72 cm vikt: 19 kg.  
OBS! utgående modell under 2026

XX-TUN2409H-XX	9961:-	10757:-	13048---	15837--
----------------	--------	---------	----------	---------

Arbetsstol E-fix, helklädd sits och rygg med komfortstoppning. rygg reglerbar i höjd, justerbart nackstöd, höj och sänkbar vinkel och djup. Automatisk viktanpassad synkronmekanism, läsbar, sidsdjupreglering, justerbara armstöd 4D (Ax mod). aluminiumfotkryss som standard. För XX anger typ av fotkryss samt höjdområde, för denna modell är std XX= ALX innebar aluminiumfotkryss i svart och höjdområde enl EN-1335- Typ AX. Stolen har hjul med gummibana enligt EU-norm, för både mjuka och hårda golv. Som standard klädd enl. (PG 1) tyg Fighter. För X ersätt med 01= Svart tyg. Andra klädda utföranden enl Thule std all mot offert. Går även att få utan nackstöd eller armstöd. Testad enl En-1335- typ Ax, Mått: sitthöjd: ca 38,6-54,1 cm, Höjd, reglerbart (ryggstöd) 116,8-132,3 cm, stolsbredd: 71 cm, djup 72 cm vikt: 20 kg. Ny modell, lanseras under juni 2026

XX-TUN2409M-XX	8382:-	9136:-	10895---	13509--
----------------	--------	--------	----------	---------

Arbetsstol E-fix, helklädd sits och rygg med komfortstoppning. rygg reglerbar i höjd, justerbart nackstöd, höj och sänkbar vinkel och djup. Automatisk viktanpassad synkronmekanism, läsbar, sidsdjupreglering, justerbara armstöd 4D (Ax mod). aluminiumfotkryss som standard. För XX anger typ av fotkryss samt höjdområde, för denna modell är std XX= ALX innebar aluminiumfotkryss i svart och höjdområde enl EN-1335- Typ AX. Stolen har hjul med gummibana enligt EU-norm, för både mjuka och hårda golv. A. Som standard klädd enl. (PG 1) tyg Fighter. För X ersätt med 01= Svart tyg. Andra klädda utföranden enl Thule std all. mot offert. Går även att få utan nackstöd eller armstöd. Testad enl En-1335- typ Ax. Mått: sitthöjd: ca 38,6-54,1 cm, testad enl AX, Höjd, reglerbart, 116,8-132,3 cm, stolsbredd: 71 cm, djup 72 cm vikt: 20 kg.  
Ny modell, lanseras under juni 2026

## TILLBEHÖR/RESERVDLARALTERNATIV FÖR OBLIX/E-FIX

X-TUNS2004	937:-	942:-	999:-	2110:-
X-TUNS23011	1177:-	1281:-	1348:-	2110:-

Reservdel/tillbehör, justerbart nackstöd till arbetsstol E-fix Nackstödet är reglerbart i höjd, vinkel och djup och lev som std. i svart enl PG1. För stol utan nackstöd ange detta vid beställning, summan enl PG1 ovan avgår då.  
För Elmosoft skinn ersätt X med 15 ( säljs vanligen endast då stol, i detta fall sits, beställs i skinn, nackstödet färg följer då stolens färg.

TUN2004-A2	Armstöd, par, till TUN2004. Pris/par. 2D funktion.	1234:-
TUN2004-A4	Armstöd, par, till TUN2004. Pris/par. 4D funktion.	1402:-

Se även separat sida med tillbehör för ytterligare produkter.



01-TUN1806



01-TUN11806U



01-TUN02919-P



01-TUN1616L3-P



01-TUN1802-A5

Artikelnummer	PG 1	PG 2	PG 3	PG 4
---------------	------	------	------	------

X-TUN1806-XX	5014 :-	6083 :-	7008 :-	
--------------	---------	---------	---------	--

Möte/arbetsstol Astrix, mindre modell, låg rygg, hög och sänkbar, bra svankstöd, ställbar gung/vinklinsfunktion med sk. synkronunga, ställbar rygg och sitsvinkel. Enkla reglage för inställning av bla: Sittdjup, sitthöjd, höjjusterbar rygg, reglerbart gungmotstånd, läsbar i olika lägen. 4D-armstöd ( djup, bredd, vinkel och höjd) aluminiumfotkryss som standard. Klarar belastningar på upp till 110 kg. För XX anger typ av fotkryss samt höjdområde, för denna modell är std XX= ALB innebär aluminiumfotkryss och höjdområde enl EN-1335- Typ B. Astrix har som std ( PG 1) tyg Fighter. För X ersätt med 01= Svart tyg 02= Grått tyg 03 = Rött tyg.  
Mått: sitthöjd: ca 42-54 alt 40-52 cm, sittdjup: 47 cm, sitsbredd: 46, cm, ryggstödshöjd: ca 45 cm, går ej att få med nackstöd  
Se även sida för tillbehör, för tex andra armstöd, sitt-höjdområden mm.

X-TUN1806U-XX	4279 :-	5346:-	6510:-	
---------------	---------	--------	--------	--

Mötes/arbetsstol Astrix, mindre modell, låg rygg, hög och sänkbar, bra svankstöd, ställbar gung/vinklinsfunktion med sk. synkronunga, ställbar rygg och sitsvinkel. Enkla reglage för inställning av bla: Sittdjup, sitthöjd, höjjusterbar rygg, reglerbart gungmotstånd, läsbar i olika lägen. Obs! Armstöd ingår ej, se tillbehör. Klarar belastningar på upp till 110 kg. Hjul med gummibana enligt EU-norm, för både mjuka och hårda golv. För XX anger typ av fotkryss samt höjdområde, för denna modell är std XX= ALB innebär aluminiumfotkryss och höjdområde enl EN-1335- Typ B.  
Astrix har som std ( PG 1) tyg Fighter. För X ersätt med 01= Svart tyg 02= Grått tyg 03 = Rött tyg.  
Mått: sitthöjd: ca 42-54 alt 40-52 cm, sittdjup: 47 cm, sitsbredd: 46, cm, ryggstödshöjd: ca 45 cm, går ej att få med nackstöd  
Se även sida för tillbehör, för tex andra armstöd, sitt-höjdområden mm.

01-TUN02919-P	4995:-	-----:-	-----:-	
---------------	--------	---------	---------	--

Arbetsstol Gallix med mesh rygg, helklädd sits, rygg klädd med mesh-tyg, justerbara armstöd, hög och sänkbar, ställbart gungmotstånd, läsbar i olika lägen sittdjupsjustering samt justering av svankstödshöjd. Pastfotkryss som standard. Hjul med gummibana enligt EU-norm, för både mjuka och hårda golv. Som standard rygg i svart mesh-tyg, sits klädd i svart Fighter, andra klädda utföranden mot offert.  
Mått: sitthöjd: ca 41-52cm, andra område som tillval. Mått: Stolsbredd: ca 68 cm, djup 62 cm vikt: 16 kg.

01-TUN1616L3-P	3064 :-	-----:-	-----:-	
----------------	---------	---------	---------	--

Mötes/arbetsstol Astrix med mesh rygg, helklädd sits, rygg klädd med mesh-tyg, armstöd, hög och sänkbar, ställbart gungmotstånd, läsbar i olika lägen, plastfotkryss som standard. Hjul med gummibana enligt EU-norm, för både mjuka och hårda golv. Som standard rygg i svart mesh-tyg, sits klädd i svart Fighter, andra klädda utföranden mot offert.  
Mått: sitthöjd: ca 42-54cm, andra område som tillval. Mått: Stolsbredd: ca 71 cm, djup 72 cm vikt: 18 kg.

01-TUN1802-A5	5634 :-	6479:-	7334:-	
---------------	---------	--------	--------	--

Idefix pall och träningsredskap med mjukt formad sits som har en inbyggd 3D funktion/rörelse. Hög och sänkbar, stabilt fotkryss i aluminium som standard. Hjul med gummibana enligt EU-norm, för både mjuka och hårda golv.  
Som standard klädd sits i svart Fighter, (PG1) andra färger eller klädsel alt enl Thule std, alt. offert..  
Mått: sitthöjd: ca 54-84cm, andra område som tillval. Mått: Stolsbredd: ca 71 cm, djup 71 cm vikt: 8 kg.



01-TUN1412B-AL



01-TUN1412-AL



01-TU71010B-AL



01-TU71010-AL



01-TU71010-P



00-JS1436-RS



1Tuns1104-A4



HJUL/GLIDKNAPP

Artikelnummer	PG 1	PG 2	PG 3	PG 4
X-TUN1412B-XX	4928:-	5679:-	6987:-	

Ståstodsstol/pall Astrix, hög, höj och sänkbar, steglöst vinklingsbar sits, höj och sänkbart samt steglöst vinklingsbart ryggstöd, aluminiumfotkryss som standard. Hjul med gummibana enligt EU-norm, för både mjuka och hårda golv. Manual är tydligt bifogad. Klarar belastningar på upp till 110 kg. För XX ange typ av fotkryss samt höjdområde, för denna modell är std XX= AL innebär aluminiumfotkryss och höjdområde enligt nedan. Mått: Sitthöjd: ca 57-82 cm, sittdjup: 29 cm, stolsdjup 60 cm, stolsbredd: 60 cm, ryggstödshöjd 23 cm, reglerbart i höjd ca 15 cm, Se även sida för tillbehör för tex armstöd och andra sittshöjdområden mm.

X-TUN1412-XX	4131:-	4750:-	5843:-	
--------------	--------	--------	--------	--

Ståstodsstol/pall Astrix, hög, höj och sänkbar, steglöst vinklingsbar sits, aluminiumfotkryss som standard. Hjul med gummibana enligt EU-norm, för både mjuka och hårda golv. Manual är tydligt bifogad. Klarar belastningar på upp till 110 kg. För XX ange typ av fotkryss samt höjdområde, för denna modell är std XX= AL innebär aluminiumfotkryss och höjdområde enligt nedan. Mått: sitthöjd: ca 57-82 cm, sittdjup: 29 cm, stolsdjup: 60 cm, stolsbredd: 60 cm. Se även sida för tillbehör för tex armstöd och andra sittshöjdområden mm.

X-TU171010B-XX	4862:-	5520:-	6259:-	
----------------	--------	--------	--------	--

Stol Astrix med mjukt formad klädd sits och rygg. Höj och sänkbar, vinklingsbar rygg och sits. Hjul med gummibana enligt EU-norm, för både mjuka och hårda golv. OBS! Går även att få med armstöd, se nedan tillbehör. Manual är tydligt bifogad. Klarar belastningar på upp till 110 kg. För XX ange typ av fotkryss samt höjdområde, för denna modell är std XX= AL innebär aluminiumfotkryss och höjdområde enligt nedan. Mått: sitthöjd ca 57-83 cm, sittdjup: 35 cm, stolsdjup: 60 cm, stolsbredd: 60 cm, ryggstödshöjd 23 cm, reglerbart i höjd ca 15 cm. Se även sida för tillbehör för tex armstöd och andra sittshöjdområden mm.

X-TU171010-XX	4081:-	4706:-	5810:-	
---------------	--------	--------	--------	--

Stol Astrix med mjuktformad klädd sits. Höj och sänkbar, vinklingsbar sits. Hjul med gummibana enligt EU-norm, för både mjuka och hårda golv. OBS! Går även att med utan armstöd, se nedan tillbehör. Manual är tydligt bifogad. Klarar belastningar på upp till 110 kg. För XX ange typ av fotkryss samt höjdområde, för denna modell är std XX= AL innebär aluminiumfotkryss och höjdområde enligt nedan. Mått: sitthöjd ca 57-83 cm, sittdjup: 35 cm, stolsdjup: 60 cm, stolsbredd: 60 cm, ryggstödshöjd 23 cm, reglerbart i höjd ca 15 cm. Se även sida för tillbehör för tex armstöd och andra sittshöjdområden mm. M

X-TU171010-XX	2493:-	-----	-----	
---------------	--------	-------	-------	--

Pall/åkstol Astrix, med mjukt formad och klädd sits, hög, höj och sänkbar, går att få med ryggstöd, samma som stol TU171010B R reglerbart i höjd ca 15 cm. Hjul med gummibana enligt EU-norm, för både mjuka och hårda golv. Denna stol lev som std med fotkryss i nylon, XX =P Manual är tydligt bifogad. Klarar belastningar på upp till 110 kg. Se även sida för tillbehör för andra sittshöjdområden mm. Mått: sitthöjd ca 37-49 cm, sittdjup: 35 cm, stolsbredd: 60 cm, stolsdjup: 60 cm.

TILLBEHÖR/RESERVDELAR ASTRIX PALLAR OCH STÅSTÖD		
00-JS1436-RS	Fotring svart, justerbar till bla. Astrix pallar o arbetsstolar.	596:-
TUN1104-A4	Armstöd 4D justerbara, 1 par, till 1409/71013 mfl.	1313:-
TUN1104-A4	Armstöd 4D justerbara, avdrag för stol utan armstöd.	-1312:-
A08-HJBB	Hjulsats (5st) belastningsbromsade hjul.	749:-
A08-GK	Glidknappar (5st) ersätter hjul.	461:-

Se även separat sida med tillbehör för ytterligare produkter.



Tuns1104-R3

Tuns1104-R4



Tuns1104-S1



Tuns1104-S1+X

Artikelnummer	PG 1	PG 2	PG 3	PG 4
B31360	1645:-	-----	-----	-----

Back App 360 balansbråda använder den patenterade Back App teknologin. En bekväm 360 graders lutningsrörelse uppnås genom att kroppen balanserar på den centrala "Magic Ball" som är omringat av en mjuk dämpande kudde. När man balanserar på Back App 360 kan du luta dig i alla riktningar. Genom att vrida den röda ställbara knoppen upp eller ned, kan du lätt justera hur mycket lutning du vill uppnå. Den mjuka cirkulära kuddanordningen gör att lutningsrörelsen är bekväm för alla användare

B52BBE5515	1684 :-	-----	-----	-----
------------	---------	-------	-------	-------

Balansboll EAZ det perfekta träningsredskapet på kontoret, stärker musklerna i mellankroppen, ryggen och benen. Dia 55 cm (även 65/75 cm finns) Klädd med tålig och avtorkbar textil i 50% ull och 50% syntetfiber, halkfri sula, hantag, maxvikt 180 kg , pump ingår.

A37190010	5776 :-	-----	-----	-----
-----------	---------	-------	-------	-------

Triangle aktivt sittande ett utmärkt träningsredskap i form av en pall för dig som vill aktivera dig som standard i svart tyg. Mått: Höjdområde 570-860 sits och bas 390 mm. Vikt 7,5 kg.

B02-254472	813 :-	-----	-----	-----
------------	--------	-------	-------	-------

Lättrullad 2 stegs stegpall i Polypropylenplast, färg ljusgrå. Vid belastning läses hjulen. Höjd 40 cm, dia uppe 28 dia nedtill 4 cm Uppfyller internationella normer i säkerhet. Max belastning 150 kg. omonterad.

## TILLBEHÖR/RESERVDELAR ASTRIX ARBETSSTOLAR

Artikelnummer	Utförande	Pris
Tun1104-R3	Mellanhög rygg	1725:-
Tun1104-R4	Hög rygg	2307:-

Komplett klädd rygg. Tyg enligt prisgrupp 1. För övriga tyg-prisgrupper, begär pris.

Tun1104-S1	Tyg enligt prisgrupp 1.	1206:-
------------	-------------------------	--------

Komplett klädd sits. För övriga tyg-prisgrupper, begär pris.

Tun1104-S1+ X	Kostnad som tillkommer, utöver vanlig kostnad, i kr	808:-
---------------	---	-------

Sits med mjukare X=M alt extra X=E stoppning.

Tun1104-SD+ D	Justerat sittdjup/placering	630:-
---------------	-----------------------------	-------

Ändring av sitsens sittdjupsplacering, max 10 mm front alt bak, tot 20 mm. För D ange hur många mm (+) front alt bakåtjustering (-) som önskas.

Tun1104-SS+ D	Sits i mindre mått än standard.	2835:-
---------------	---------------------------------	--------

Sits i anpassade mått, endast mindre än standard, kontrollera med oss innan beställning läggs om önskade mått är möjligt.



Tuns1104-A2



Tuns1104-A4



Astrix Liftomat/Gaspelare



Tuns1104-Mk1



## TILLBEHÖR/RESERVDELAR ASTRIX ARBETSSTOLAR

Artikelnummer	Utförande	Pris
Tun1104-A2	2D funktion: bredd och höjd	1155:-
Armstöd, par, till TUN1104/H/L 1409/1412. Pris/par.		
Tun1104-A4	4D funktion: bredd, höjd och djup	1313:-
Armstöd, par, till TUN1104/H/L. Pris/par.		
Tun1104-L1	Låg sitthöjd ca 37-43 cm.	959:-
Tun1104-L2	Typ B ca 42-54 cm, standard.	959:-
Tun1104-LA	Typ A std sitthöjd ca 39,5-52,5 cm.	959:-
Tun1104-L3	Hög sitthöjd ca 52-66 cm.	1004:-
Liftomat, gaspelare, till arbetsstol Asterix 1104 modellerna, LA Modellen är std på 1104 modellerna, att byta till L1/L2 vid köp av ny stol kostar inget extra.		
Tun1412-L1	Sitthöjd ca 41-48 cm.	959:-
Tun1412-L2	Sitthöjd ca 39-48 cm.	959:-
Tun1412-L3	Sitthöjd ca 52-66 cm.	1004:-
Tun1412-L4	Sitthöjd ca 57-82 cm, standard.	1106:-
Liftomat, gaspelare, till arbetsstol Asterix 1412 samt 1412B modellerna. Vid ny beställning och val av annan sitthöjd tillkommer eller avgår mellanskillnaden på priset.		
Tun1409B-L1	Sitthöjd ca 38-50 cm.	959:-
Tun1409B-L2	Sitthöjd ca 50-68 cm.	1004:-
Tun1409B-L3	Sitthöjd ca 57-83 cm, standard.	1106:-
Liftomat, gaspelare, till arbetsstol Asterix 1409B modellerna. Vid ny beställning och val av annan sitthöjd tillkommer eller avgår mellanskillnaden på priset.		
Tun1409-L1	Sitthöjd ca 37-49 cm, standard.	959:-
Tun1409-L2	Sitthöjd ca 43-57 cm.	959:-
Tun1409-L3	Sitthöjd ca 48-66 cm.	1004:-
Tun1409-L4	Sitthöjd ca 58-82 cm.	1106:-
Liftomat, gaspelare, till arbetsstol Asterix 1409 modellerna. Vid ny beställning och val av annan sitthöjd tillkommer eller avgår mellanskillnaden på priset.		
Tuns1104-Mk1		1752:-
Multiflex fullfunktionsmekanism till Asterix arbetsstol.		
Tun1104-Fk1		804:-
Komplett polerat aluminiumfotkruss inkl. fotstödsplattor. (Utan hjul).		
UNHJ-02	Hjulsats Astrix std hjul med gummibana, lättrollande (5st)	423:-
UNHJ-03	Hjulsats Astrix std hjul trögrullande. EN1335 gummibana (5st)	423:-



01-T1610A-RC



01-T1610-RC



A36FRE252-F



A36FRE252FCR

STEEL är grupp klassiska stolsmodeller med stålårsstativ i olika utföranden. Prisgrupp (PG) 1-4 är prissatta beroende på vilken tygkvalité som möbelen kläs med. PG 4 = skinn i standardkvalité. Andra alternativ/önskemål avseende utförande, fötter, klädsel etc. är möjligt, begär pris.

Artikelnummer	PG 1	PG 2	PG 3	PG 4
X-T1610A-XX	1922:-	2406:-	3131:-	
<p>Karmstol Astrix, staplingsbar, med svikt i ryggen för aktivt sittande. Helklädd formpressad sits och rygg. Fyrbensstativ med dämpad fot, i silvergrått eller svart.</p> <p>För PG 1 Tygfärg XX, ange: 01 = Svart 02 = Grå 03 = Röd</p> <p>För stativfärg ersätt XX med RC= Silveregrå.</p> <p>Mått: sitthöjd: 46 cm, totalhöjd: 93,5 cm, sittdjup: 43 cm, stolsdjup: 58 cm, stolsbredd: 62 cm,</p> <p>Vikt: 8kg. Volym: 0,437 m3.</p>				
X-T1610-XX	1818:-	2229:-	2919:-	
<p>Stol Astrix, staplingsbar, med svikt i ryggen för aktivt sittande. Helklädd formpressad sits och rygg. Fyrbensstativ med dämpad fot i silvergrått eller svart.</p> <p>För PG 1 Tygfärg XX, ange: 01 = Svart 02 = Grå 03 = Röd</p> <p>För stativfärg ersätt XX med RC= Silveregrå,</p> <p>Mått: sitthöjd: 46 cm, totalhöjd: 93,5 cm, sittdjup: 43 cm, stolsdjup 58 cm, stolsbredd: 62 cm,</p> <p>Vikt: 7kg. Volym: 0,437 m3.</p>				
A36FRE252F	1512:-	1606:-	1795:-	
<p>Stol Opus med klädd sits och rygg, staplingsbar Utan armstöd. Fyrbensstativ i svart med dämpad fot.</p> <p>För denna stol gäller följande tyg i pg 1: Camira Evert 15 olika nyanser, pg 2: Camira: Advantage, Fidivi: Time, pg 3 Camira: Maine line plus. Andra tygalternativ är möjliga, begär offert.</p> <p>Mått: sitthöjd: 46 cm, totalhöjd: 82 cm, sittdjup: 46 cm, stolsdjup: 51 cm, stolsbredd: 51 cm.</p> <p>Vikt: 6 kg. Volym: 0,47 m3.</p>				
A36FRE252FCR	1776:-	1881:-	2060:-	
<p>Stol Opus med klädd sits och rygg med armstöd, staplingsbar. Fyrbensstativ i svart med dämpad fot.</p> <p>För denna stol gäller följande tyg i pg 1: Camira Evert 15 olika nyanser, pg 2: Camira: Advantage, Fidivi: Time, pg 3 Camira: Maine line plus. Andra tygalternativ är möjliga, begär offert.</p> <p>Mått: sitthöjd: 46 cm, totalhöjd: 82 cm, sittdjup: 46 cm, stolsdjup: 51 cm, stolsbredd: 53 cm.</p> <p>Vikt: 7 kg. Volym: 0,47 m3.</p>				



A36SICBISS3SWISS



A36SICBISS3BS4LAL



A36SICBISS3BS4LALC



A36SICBISS3F4/WDS

Artikelnummer	PG 1	PG 2	PG 3	PG 4
A36SICBISS3SWISS	-----:-	5084:-	6029:-	

Sweet, helklädd snurrfåtölj med benstativ i svart glasfiber. För denna stol gäller följande tyg i pg 1: Camira: Advantage, Fidivi: Time. pg 3 Camira: Maine line plus, Blazer. Gabriel: Step melange. Andra tygalternativ är möjliga, begär offert.

Mått: sitthöjd: 46 cm, totalhöjd: 76, sittdjup: 44 cm, stolsdjup: 55 cm, stolsbredd: 49 cm. Vikt: 13 kg. Volym: 0,48 m3.

A36SICBISS3BS4LAL	-----:-	5122:-	6067:-	
-------------------	---------	--------	--------	--

Sweet, helklädd snurrfåtölj med X stativ i polerad aluminium, även svart finns. För denna stol gäller följande tyg i pg 1: Camira: Advantage, Fidivi: Time. pg 3 Camira: Maine line plus, Blazer. Gabriel: Step melange. Andra tygalternativ är möjliga, begär offert.

Mått: sitthöjd: 46 cm, totalhöjd: 76, sittdjup: 44 cm, stolsdjup: 55 cm, stolsbredd: 49 cm. Vikt: 14 kg. Volym: 0,48 m3.

A36SICBISS3BS4LALC	-----:-	5178:-	6123:-	
--------------------	---------	--------	--------	--

Sweet, helklädd snurrfåtölj med X stativ i polerad aluminium och hjul. För denna stol gäller följande tyg i pg 1: Camira: Advantage, Fidivi: Time. pg 3 Camira: Maine line plus, Blazer. Gabriel: Step melange. Andra tygalternativ är möjliga, begär offert.

Mått: sitthöjd: 46 cm, totalhöjd: 76, sittdjup: 44 cm, stolsdjup: 55 cm, stolsbredd: 49 cm. Vikt: 15 kg. Volym: 0,48 m3

A36SICBISS3F4/WDS	-----:-	5594:-	6218:-	
-------------------	---------	--------	--------	--

Sweet, helklädd fåtölj med 4st träben. För denna stol gäller följande tyg i pg 1: Camira: Advantage, Fidivi: Time. pg 3 Camira: Maine line plus, Blazer. Gabriel: Step melange. Andra tygalternativ är möjliga, begär offert.

Mått: sitthöjd: 46 cm, totalhöjd: 76, sittdjup: 44 cm, stolsdjup: 55 cm, stolsbredd: 49 cm. Vikt: 12 kg. Volym: 0,48 m3



A11-152-D



B03-4150.00



B03-4170.00



B03-4125.00



A22-Martin



A22-Martin-K

WOOD innehåller klassiska stolsmodeller med tråkänsla i olika utföranden. Samtliga med trästativ, klädd eller oklädd sits och rygg samt med eller utan armstöd. Prisgrupp (PG) 1-4 är prissatta beroende på vilken tygkvalité som möbelen kläs med. PG 4 = skinn i standardkvalité. Andra alternativ/önskemål avseende klädsel är möjligt, begär pris.

Artikelnummer	PG 1	PG 2	PG 3	PG 4
A11-152-D	4759:-	5579:-	6695:-	

Stol Sunrise med klädd sits och rygg i ett stycke. Benstativ i naturlackad ek.  
Mått: sitthöjd: 47 cm, stolshöjd 87cm, sittedjup: 41 cm, stolsdjup: 57cm, stolsbredd: 48 cm.  
Vikt: 8 kg. Volym: 0,47 m3.

B03-4150.10	4635:-	5362:-	6467:-	
B03-4150.00	4956:-	5685:-	6880:-	

Karmstol Penny med stativ i formpressat trä, bok (4150.10) eller björk (4150.00), bets mot offert. Klädd sits och rygg i ett stycke.  
Mått: sitthöjd: 44 cm, stolshöjd: 86 cm, sittedjup: X cm, stolsdjup: 57,5 cm, stolsbredd: 56 cm.  
Vikt: X kg. Volym: 0,42 m3. (4st)

B03-4170.25	3450:-	4409:-	5087:-	
B03-4170.00	3700:-	4492:-	5388:-	

Karmstol Gabi med stativ i skittlimmat trä, bok (4170.25) eller björk (4170.00), bets mot offert. Klädd sits och rygg.  
Tillval: Sjukhusväv och avtagbar klädsel (kardborreband): 519:-  
Mått: sitthöjd: 46 cm, stolshöjd: 85 cm, sittedjup: X cm, stolsdjup: 57 cm, stolsbredd: 56 cm.  
Vikt: X kg. Volym: 0,42 m3. (4st)

B03-4120.10	3438:-	4204:-	4652:-	
B03-4120.00	3793:-	4456:-	5002:-	

Stol Globus med stativ i formpressat trä, bok (4120.10) eller björk (4120.00), bets mot offert. Klädd sits och rygg.  
Tillval: Sjukhusväv och avtagbar klädsel (Kardborreband): 485:-  
Mått: sitthöjd: 46 cm, stolshöjd: 85 cm, sittedjup: X cm, stolsdjup: 57 cm, stolsbredd: 56 cm.  
Vikt: X kg. Volym: 0,42 m3. (4st)

B03-4125.12	3438:-	4204:-	4652:-	
B03-4125.00	3793:-	4456:-	5002:-	

Karmstol Globus med stativ i formpressat trä, bok (4125.12) eller björk (4125.00), bets mot offert. Övrigt enligt ovan.

A22-Martin	3910:-	5025:-	6324:-	
------------	--------	--------	--------	--

Stol (utan karm) Martin, staplingsbar, med stativ i formpressat trä, bok eller björk, bets mot offert. Klädd sits och rygg.  
Tillval: Sjukhusväv och avtagbar klädsel (kardborreband): 509:-  
Mått: sitthöjd: 45 cm, stolshöjd: 78 cm, sittedjup: 53 cm, stolsdjup: 57 cm, stolsbredd: 55 cm.  
Vikt: X kg. Volym: 0,44 m3. (4st)

A22-Martin-K	3910:-	5025:-	6324:-	
--------------	--------	--------	--------	--

Karmstol Martin, staplingsbar, med stativ i formpressat trä, bok eller björk, bets mot offert. Klädd sits och rygg.  
Tillval: Sjukhusväv och avtagbar klädsel (kardborreband): 476:-  
Mått: sitthöjd: 45 cm, stolshöjd: 78 cm, sittedjup: 53 cm, stolsdjup: 57 cm, stolsbredd: 55 cm.  
Vikt: X kg. Volym: 0,44 m3. (4st)



A22-Martin-KO



A22-Martin-O



Bertil-M



Bertil-H



Bertil-P

Artikelnummer	PG 1	PG 2	PG 3	PG 4
---------------	------	------	------	------

A22-Martin-KO	3765:-			
---------------	--------	--	--	--

Karmstol Martin, staplingsbar, oklädd, med stativ i formpressat trä, bok eller björk, bets mot offert.  
Mått: sitthöjd: 45 cm, stolshöjd: 78 cm, sittedjup: 53 cm, stolsdjup: 57 cm, stolsbredd: 55 cm.  
Vikt: X kg. Volym: 0,44 m3. (4st)

A22-Martin-O	3765:-			
--------------	--------	--	--	--

Stol Martin, staplingsbar, utan armstöd, oklädd, med stativ i formpressat trä, bok eller björk, bets mot offert.  
Mått: sitthöjd: 45 cm, stolshöjd: 78 cm, sittedjup: 53 cm, stolsdjup: 57 cm, stolsbredd: 55 cm.  
Vikt: X kg. Volym: 0,44 m3. (4st)

X-Bertil-M	8243:-	10.303:-	13.394:-	
------------	--------	----------	----------	--

Bertil-Fesk-	864:-	1520:-	1968:-	
--------------	-------	--------	--------	--

Mellan hög fåtölj Bertil, med reglerbar sits/rygg, stativ i solid björk som standard, rejala armstöd, vilka tål desinficering samt avtagbara klädsar och dynor. För X ersätt med 4 = Stativ i Björk natur  
Tillval: Extra sittklädsel, art nr: Bertil-Fesk, pris se ovan. Delad färgställning på sits/rygg/gavel, art nr Bertil-Bdf , pris: 639:-  
Sjukhusväv och avtagbar klädsel på sits, art nr Sjr: 383:-. Bets/lack mot offert.  
Mått: höjd: 106 cm, ryggstödshöjd: ca 65 cm, sitthöjd: 46 cm, djup: 67 cm, bredd: 66 cm.  
Vikt ca 16 Kg, Volym: 0,50 m3.

X-Bertil-H	9068:-	11.048:-	14.359:-	
------------	--------	----------	----------	--

Bertil-Fesk-	864:-	1520:-	1968:-	
--------------	-------	--------	--------	--

Hög fåtölj Bertil, med reglerbar sits/rygg, stativ i solid björk som standard, rejala armstöd, vilka tål desinficering samt avtagbara klädsar och dynor. För X ersätt med 4 = Stativ i Björk natur  
Tillval: Extra sittklädsel, art nr: Bertil-Fesk, pris se ovan. Delad färgställning på sits/rygg/gavel, art nr Bertil-Bdf , pris: 639:-  
Sjukhusväv och avtagbar klädsel på sits, art nr Sjr: 383:-. Bets/lack mot offert.  
Mått: höjd: 120 cm, ryggstödshöjd: ca 80 cm, sitthöjd: 46 cm, djup: 67 cm, bredd: 66 cm.  
Vikt ca 17 Kg, Volym: 0,55 m3.

X-Bertil-P	2039:-	2648:-	3753:-	
------------	--------	--------	--------	--

Fotpall Bertil , stativ i solid björk som standard, bets mot offert.  
För X ersätt med 4 = Stativ i Björk natur  
Mått:  
Vikt: X kg. Volym: 0,1 m3. (4st)



A34-53873



A34-53880



Olof-s



Olof-Ks

Artikelnummer	PG 1	PG 2	PG 3	PG 4
A34-53873	3310:-			
A34-58875	683:-	806:-	1055:-	
A32-58888	342:-	404:-	551:-	

Stol Use i solid naturlackad Björk, stapelbar, art nr: A34-53873 kan även fås med klädd sits och/eller klädd rygg i Pg 1 Uni GO. För stol med tillval klädd sits, art nr A34-58875, samt tillval klädd rygg, art A32-58888, tillkommer angiven kostnad ovan per rygg/sits. För betsat utförande begär pris. Tygätgång ca 0,55 lpm för 2 sitsar. 0,85 för 2 sitsar samt 2 ryggar.  
Mått: Höjd: 81 cm, sittdjup: 40 cm sitthöjd: 45 cm, stolsdjup: 47 cm, stolsbredd: 46 cm.  
Vikt 2 stolar 12,5 kg. Volym: 2 stolar 0,3 m3.

A34-53880	3918:-			
A34-58882	683:-	806:-	1055:-	
A32-58888	342:-	404:-	551:-	

Karmstol Use i solid naturlackad Björk, stapelbar, art nr: A34-53880 kan även fås med klädd sits och/eller klädd rygg i Pg 1 Uni GO. För karmstol med tillval klädd sits, art nr A34-58882, samt tillval klädd rygg, art A32-58888, tillkommer angiven kostnad per rygg/sits. För betsat utförande begär pris. Tygätgång ca 0,55 lpm för 2 sitsar. 0,85 för 2 sitsar samt 2 ryggar.  
Mått: Höjd: 81 cm, sittdjup: 40 cm sitthöjd: 45 cm, stolsdjup: 47 cm, stolsbredd: 51 cm.  
Vikt 2 stolar 13 kg. Volym: 2 stolar 0,32 m3.

Olof-s	2427:-	3126:-	3502:-	
Olof-dr	155:-	201:-	235:-	

Stol Olof i solid naturlackad Björk, kan fås med sjukhusväv och avtagbar klädsel vid behov. Tygätgång ca 0,65 lpm för 2 sitsar.  
Tillval: Sjukhusväv på sits, art nr: Sjv, pris 177:-. Klädd rygg (ryggdyna) art nr Olof dr, pris, se ovan. Glidhjul, (par) monterade på frambenen, art nr: A21-gh 535:-.  
Mått: sitthöjd: 46 cm, stolshöjd: 87 cm, sittdjup: 44 cm, stolsdjup: 55 cm, stolsbredd: 47 cm.  
Vikt 5 kg. Volym: 0,25 m3.

Olof-Ks	2636:-	3332:-	3707:-	
Olof-dr	155:-	201:-	235:-	

Karmstol Olof i solid naturlackad Björk, kan fås med sjukhusväv och avtagbar klädsel vid behov. Tygätgång ca 0,65 lpm för 2 sitsar.  
Tillval: Sjukhusväv på sits, art nr: Sjv, pris 177:-. Klädd rygg (ryggdyna), art nr Olof dr, pris, se ovan. Glidhjul, (par) monterade på frambenen, art nr: A21-gh 535:-.  
Mått: sitthöjd: 46 cm, stolshöjd: 87 cm, sittdjup: 44 cm, stolsdjup: 55 cm, stolsbredd: 58 cm.  
Vikt 6 kg. Volym: 0,30 m3.







A11-K



A11-K2



A11-K3



A11-D



A11-D2



A11-DL90



A11-KL/BR



A11-KR/BR

Artikelnummer	PG 1	PG 2	PG 3	PG 4
A11-K	10.530:-	12.623:-	17.673:-	
Open Port en-sits soffmodul utan armstöd/sidor. Sitt höjd: 42 cm, modulhöjd: 85 cm, sittedjup: 50 cm, moduldjup 93 cm, sittbredd: 67 cm, modulbredd: 67 cm, vikt: 20 kg, volym: 0,75 m <sup>3</sup> .				
A11-K2	22.318:-	26.391:-	36.948:-	
Open Port två-sits soffmodul utan armstöd/sidor. Sitt höjd: 42 cm, modulhöjd: 85 cm, sittedjup: 50 cm, moduldjup 93 cm, sittbredd: 136 cm, modulbredd: 136 cm, vikt: 44 kg, volym: 2 x 0,75 m <sup>3</sup> .				
A11-K3	34.084:-	40.251:-	56.352:-	
Open Port tre-sits soffmodul utan armstöd/sidor. Sitt höjd: 42 cm, modulhöjd: 85 cm, sittedjup: 50 cm, moduldjup 93 cm, sittbredd: 205 cm, modulbredd: 205 cm, vikt: 68 kg, volym: 3 x 0,75 m <sup>3</sup> .				
A11-D	7931:-	9131:-	12.782:-	
Open Port lös/enkel divan. Finns även som kopplingsbar. Sitt höjd: 42 cm, sittedjup: 88 cm, sittbredd: 67 cm, modulbredd: 67 cm, vikt: 15 kg, volym: 0,46 m <sup>3</sup> .				
A11-D2	14.478:-	16.552:-	23.173:-	
Open Port lös/enkel 2-sitsdivan. Finns även som kopplingsbar. Sitt höjd: 42 cm, sittedjup: 88 cm, sittbredd: 136 cm, modulbredd: 136 cm, vikt: 30 kg, volym: 0,59 m <sup>3</sup> .				
A11-DL90	24.786:-	21.591:-	31.627:-	
Open Port 90 gradigt hörn, kopplingsbart från båda sidor. Med möjlighet att tillkoppla el-panel. Sitt höjd: 42 cm, modulhöjd: 108 cm, modulbredd: 108 cm, vikt: 34 kg, volym: 0,72 m <sup>3</sup> .				
A11-KL/BR	13.860:-	16.969:-	23.757:-	
Open Port ändmodul vänster, med armstöd. Med möjlighet att tillkoppla el-panel. Sitt höjd: 42 cm, modulhöjd: 85 cm, sittedjup: 50 cm, moduldjup 93 cm, sittbredd: 67 cm, modulbredd: 79 cm, vikt: 30,5 kg, volym: 0,75 m <sup>3</sup> .				
A11-KR/BR	12.623:-	15.715:-	22.000:-	
Open Port ändmodul höger med armstöd. Sitt höjd: 42 cm, modulhöjd: 85 cm, sittedjup: 50 cm, moduldjup 93 cm, sittbredd: 67 cm, modulbredd: 79 cm, vikt: 26,5 kg, volym: 0,75 m <sup>3</sup> .				



KUBIK Fåtölj



KUBIK Soffa

KUBIK KU T1

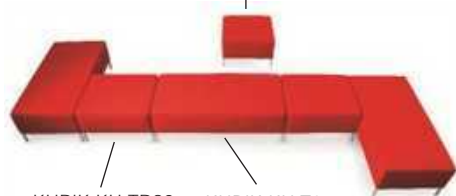

KUBIK KU TR90

KUBIK KU T2

KUBIK är designad för att ge ett modernt och skönt sittande och förstärker ett minimalistiskt designintryck. Modellen finns i en- eller tvåsitsmoduler och separata sittsektioner/pallar vilka även finns i vinklar. Dessa gör det möjligt att bygga Kubik i många olika konstellationer. Stommen är byggd av en stålramskonstruktion med gjutet kallskumsskal för hållbarhet och bra komfort. Prisgrupp (PG) 1-4 är prissatta beroende på vilken tygkvalité som möbelen kläs med. PG 4 = skinn i standardkvalité. Andra alternativ/önskemål avseende klädsel är möjligt, begär pris.

Artikelnummer	PG 1	PG 2	PG 3	PG 4
A11-KU-K1-X	13.259:-	15.622:-	21.873:-	

Fåtölj Kubik, klädd sits och rygg. Stålrämsstativ i silver eller svart med fyra ben i krom. Armstöd.  
För X ange: N1 svart stativ, N2 Silverfäogat stativ.  
Mått: sitthöjd: 43 cm, totalhöjd: 70 cm, sittdjup: 48 cm, stolsdjup: 67 cm, stolsbredd: 77 cm.  
Vikt 22 kg. Volym: 0,48 m3

A11-KU-K2-X	17.987:-	21.244:-	29.743:-	
-------------	----------	----------	----------	--

Soffa Kubik, klädd sits och rygg. Stålrämsstativ i silver eller svart med fyra ben i krom. Armstöd.  
För X ange: N1 svart stativ, N2 Silverfäogat stativ.  
2-sitssoffa Kubik med klädd sits och rygg. Stålrämsstativ med fyra ben i krom.  
Mått: sitthöjd: 43 cm, totalhöjd: 70 cm, sittdjup: 48 cm, soffdjup: 67 cm, soffbredd: 137 cm.  
Vikt 30 kg. Volym: 0,78 m3

A11-KU-T1-X	7057:-	8439:-	11.814:-	
A11-KU-T2-X	9277:-	11.222:-	15.711:-	
A11-KU-TR90-X	6792:-	7694:-	10.770:-	

Sittpuff Kubik, klädd sits. Stålrämsstativ i silver eller svart med fyra ben i krom.  
För X ange: N1 svart stativ, N2 Silverfäogat stativ.  
Sittpuffar i olika modeller. Med stålrämsstativ samt fyra ben i krom. Helklädd stomme.  
Sitthöjd 43 cm.  
KUBIK T- mått: 69X79 cm, vikt: 17 kg, volym: 0,23 m3  
KUBIK T/2- mått: 69X139 cm, vikt: 29 kg, volym: 0,43 m3  
KUBIK TR- mått: 69x69 cm, vikt: 16 kg, volym: 0,23 m3



FLEX Soffserie är en sittgrupp som trots sin enkelhet har en stabil grundkonstruktion. Den modulära konstruktionen gör det möjligt att i en eventuell framtid byta delar, förändra utförandet. Sits och rygg som standard med avtagbarhet, kan även försees med hela sitsar, fuktspärrande underduk. Stativ av lackad metall i färgerna silvergrå eller svart. Sektionerna kan givetvis även placeras i större/längre enheter. Flex går även utmärkt att få i andra mått/utföranden, den kallas då Flex-i.



FLEX1-RC



FLEX2-RC



FLEX3-RC



3-FLEX-I-3-RC



3-FLEX-IB-3-RC

Artikelnummer	PG 1	PG 2	PG 3	PG 4
FLEX1-XX	4239:-	5105:-	5401:-	7291:-

Fåtölj med klädd sits och rygg, kallskum och avtagbara klädsar, lätt fjädrande rygg, kan även försees med fuktspärrande undertyg, begär pris. Pris per armstödspar 285:- För stativfärg ersätt XX med RC= Silvergrå, RS= Svart.  
Mått: Sitthöjd Ca 46 cm, tot h 86 cm, djup 67 cm, längd 60 cm,

FLEX2-XX	8691:-	10.432:-	11.992:-	16.189:-
----------	--------	----------	----------	----------

Soffa med klädd sits och rygg, kallskum och avtagbara klädsar, lätt fjädrande rygg, kan även försees med fuktspärrande undertyg, begär pris. Går även att få med hel sits. Pris per armstödspar 285:-  
För stativfärg ersätt XX med RC= Silvergrå, RS= Svart.  
Mått: Sitthöjd Ca 46 cm, tot h 86 cm, djup 67 cm, längd 120 cm,

FLEX3-XX	10.395:-	12.785:-	14.702:-	19.849:-
----------	----------	----------	----------	----------

Soffa med klädd sits och rygg, kallskum och avtagbara klädsar, lätt fjädrande rygg, kan även försees med fuktspärrande undertyg, begär pris. Går även att få med hel sits. Pris per armstödspar 285:-  
För stativfärg ersätt XX med RC= Silvergrå, RS= Svart.  
Mått: Sitthöjd Ca 46 cm, tot h 86 cm, djup 67 cm, längd 180 cm,

X-FLEX-I-3-XX	7945:-	-----	-----	
---------------	--------	-------	-------	--

Soffa med hel sits och rygg i högtryckslaminat, bok alt björk. För stativfärg ersätt XX med RC= Silvergrå, RS= Svart. För sits och rygg, ersätt X med 2= Bok 4= Björk. Höjden på ryggstödet går att anpassa enligt önskemål.  
Mått: Sitthöjd Ca 45 cm, total höjd 86 cm, djup 67 cm, längd 180 cm,

X-FLEX-IB-3-XX	5793:-	-----	-----	
----------------	--------	-------	-------	--

Sittbänk med hel sits i linoleum, bok alt björk. Finns även i fler mått. För stativfärg ersätt XX med RC= Silvergrå, RS= Svart, För sits, ersätt X med 2= Bok 4= Björk.  
Mått: Sitthöjd ca 45 cm, totalhöjd 44 cm, sittdjup 49 cm, totaldjup 49 cm, bänklängd 160 cm.



Smooth och Curve med sitt moderna designspråk fungerar lika bra i loungemiljön som hemma framför TV:n. Soffans uppbyggnad är rejäl med stiv och ben i solid trä, komforten utomordentlig. Välj mellan ett stort antal klädselalternativ som gör det extra lätt att hitta rätt. Prisgrupp (PG) 1-4 är prissatta beroende på vilken tygkvalité som möbelen kläs med. PG 4 = skinn i standardkvalité. För andra önskemål avseende klädsel, begär pris i kundtyg.



A22-Smooth-3A



A22-Curve-1A



A22-Curve-2A



A22-Atlanta-1A



A22-Atlanta-2A



A22-Atlanta-3A

Artikelnummer	PG 1	PG 2	PG 3	PG 4
A22-Smooth-3A	24.160:-	34.656:-	45.116:-	offert

Sektionssoffa, 3-sits, med armstöd, helklädd, med solid stomme samt ben i Björk. Sitthöjd 43 cm, totalhöjd: 69 cm, sittdjup: 62 cm, djup 58 cm, soffbredd: 220 cm.  
Volym: 1,12 m3.

A22-Curve-1A	12.195:-	16.261:-	21.424:-	offert
--------------	----------	----------	----------	--------

Fåtölj, med armstöd helklädd, med solid stomme samt ben i Björk. Sitthöjd 44 cm, totalhöjd: 76 cm, sittdjup: 55 cm, stolsdjup 60 cm, bredd: 60 cm.  
Volym: 0,5 m3.

A22-Curve-2A	15.036:-	21.826:-	28.412:-	offert
--------------	----------	----------	----------	--------

Sektionssoffa, 2-sits, med armstöd, helklädd, solid stomme samt ben i Björk. Sitthöjd 44 cm, totalhöjd: 76 cm, sittdjup: 55 cm, djup 60 cm, soffbredd: 166 cm.  
Volym: 1,03 m3.

ATLANTA med sitt träffsäkra och tydliga designspråk fungerar lika bra i loungemiljön som hemma framför TV:n. Soffans uppbyggnad är stabil och komforten utomordentlig. Välj mellan ett stort antal klädselalternativ som gör det extra lätt att hitta rätt. Prisgrupp (PG) 1-4 är prissatta beroende på vilken tygkvalité som möbelen kläs med. PG 4 = skinn i standardkvalité. För andra önskemål avseende klädsel, begär pris i kundtyg.

A22-Atlanta-1A	11.281:-	16.798:-	23.699:-	offert
----------------	----------	----------	----------	--------

Sektionssoffa, fåtölj, med armstöd helklädd, med solid stomme i björk, metallben i silverlack. Avtagbar klädsel på dynor. Sitthöjd 45 cm, totalhöjd: 99 cm, sittdjup: 59 cm, stolsdjup 88 cm, soffbredd: 101 cm.  
Volym: 0,63 m3.

A22-Atlanta-2A	15.259:-	23.034:-	34.836:-	offert
----------------	----------	----------	----------	--------

Sektionssoffa, 2-sits, med armstöd, helklädd, med solid stomme i björk, metallben i silverlack. Avtagbar klädsel på dynor. Sitthöjd 45 cm, totalhöjd: 90 cm, sittdjup: 59 cm, stolsdjup 88 cm, soffbredd: 164,5 cm.  
Volym: 1,03 m3.

A22-Atlanta-3A	19.460:-	30.344:-	43.810:-	offert
----------------	----------	----------	----------	--------

Sektionssoffa, 3-sits, med armstöd, helklädd, med solid stomme i björk, metallben i silverlack. Avtagbar klädsel på dynor. Sitthöjd 45 cm, totalhöjd: 90 cm, sittdjup: 59 cm, stolsdjup 88 cm, soffbredd: 228 cm.  
Volym: 1,14 m3.



PEACE fångar uppmärksamheten med sin tidlösa klassiska och romantiska stil. Om ni vill gå Peace att få med helt avtagbar klädsel på både stomme och sittelement. Välj mellan ett stort antal klädselalternativ som gör det extra lätt att hitta rätt. Prisgrupp (PG) 1-4 är pris-satta beroende på vilken tygkvalité som möbelen kläs med. PG 4 = skinn i standardkvalité. För andra önskemål avseende klädsel, begär pris i kundtyg.



A22-Peace-1A



A22-Peace-2A



A22-Peace-3A

Artikelnummer	PG 1	PG 2	PG 3	PG 4
A22-Peace-1A	12.325:-	19.949:-	28.625:-	offert
Fåtölj Peace med armstöd. Helklädd med stomme i björk, ben i lackad trä. Samtliga dynor med avtagbar klädsel. Sitthöjd 44 cm.				
A22-Peace-1AA	13.096:-	19.422:-	28.818:-	offert
Fåtölj Peace med armstöd. Helklädd med stomme i björk, ben i lackad trä. Avtagbar klädsel på hela stommen. Samtliga dynor försedda med avtagbar klädsel. Sitthöjd 44 cm.				
A22-Peace-1AAS	15.546:-	21.878:-	31.555:-	offert
Fåtölj Peace med armstöd. Helklädd med stomme i björk, ben i lackad trä. Avtagbar klädsel på hela stommen. Samtliga dynor försedda med sjukhusväv och avtagbar klädsel. Sitthöjd 44 cm.				
A22-Peace-2A	17.378:-	29.747:-	45.208:-	offert
2-sitssoffa Peace med armstöd. Helklädd med stomme i björk, ben i lackad trä. Samtliga dynor med avtagbar klädsel. Sitthöjd 44 cm.				
A22-Peace-2AA	19.039:-	31.406:-	46.870:-	offert
2-sitssoffa Peace med armstöd. Helklädd med stomme i björk, ben i lackad trä. Avtagbar klädsel på hela stommen. Samtliga dynor försedda med avtagbar klädsel. Sitthöjd 44 cm.				
A22-Peace-2AAS	20.889:-	34.399:-	49.861:-	offert
2-sitssoffa Peace med armstöd. Helklädd med stomme i björk, ben i lackad trä. Avtagbar klädsel på hela stommen. Samtliga dynor försedda med sjukhusväv och avtagbar klädsel. Sitthöjd 44 cm.				
A22-Peace-3A	21.548:-	34.319:-	52.727:-	offert
3-sitssoffa Peace med armstöd. Helklädd med stomme i björk, ben i lackad trä. Samtliga dynor med avtagbar klädsel. Sitthöjd 44 cm.				
A22-Peace-3AA	24.903:-	37.368:-	55.778:-	offert
3-sitssoffa Peace med armstöd. Helklädd med stomme i björk, ben i lackad trä. Avtagbar klädsel på hela stommen. Samtliga dynor försedda med avtagbar klädsel. Sitthöjd 44 cm.				
A22-Peace-3AAS	27.823:-	45.220:-	66.967:-	offert
3-sitssoffa Peace med armstöd. Helklädd med stomme i björk, ben i lackad trä. Avtagbar klädsel på hela stommen. Samtliga dynor försedda med sjukhusväv och avtagbar klädsel. Sitthöjd 44 cm.				
A22-Peace-SS	Ändrat antal platser med/utan sjukhusväv. Sits.			987:-/plats
A22-Peace-RS	Ändrat antal platser med/utan sjukhusväv. Rygg.			987:-/plats





A22-Sofie-1A



A22-Sofie-2A



A22-Sofie-3A

SOFIE är en traditionell och ändamålsenlig soffserie med en kraftig solid trästomme. Om ni vill går Sofie att få med helt avtagbar klädsel på både stomme och sittelement. Välj mellan ett stort antal klädselalternativ som gör det extra lätt att hitta rätt. Prisgrupp (PG) 1-4 är pris-satta beroende på vilken tygkvalité som möbeln kläs med. PG 4 = skinn i standardkvalité. För andra önskemål avseende klädsel, begär pris i kundtyg.

Artikelnummer	PG 1	PG 2	PG 3	PG 4
A22-Sofie-1A	7851:-	13.290:-	20.085:-	offert
Fåtölj Sofie med armstöd. Helklädd med stomme i björk, ben i lackad trä. Samtliga dynor med avtagbar klädsel. Sitthöjd 46 cm.				
A22-Sofie-1AA	8636:-	14.071:-	20.867:-	offert
Fåtölj Sofie med armstöd. Helklädd med stomme i björk, ben i lackad trä. Avtagbar klädsel på hela stommen. Samtliga dynor försedda med avtagbar klädsel. Sitthöjd 46 cm.				
A22-Sofie-1AAS	12.827:-	17.354:-	24.152:-	offert
Fåtölj Sofie med armstöd. Helklädd med stomme i björk, ben i lackad trä. Avtagbar klädsel på hela stommen. Samtliga dynor försedda med sjukhusväv och avtagbar klädsel och förlängda dragkedjor. Sitthöjd 46 cm.				
A22-Sofie-2A	11.344:-	19.637:-	30.008:-	offert
2-sitssoffa Sofie med armstöd. Helklädd med stomme i björk, ben i lackad trä. Samtliga dynor med avtagbar klädsel. Sitthöjd 46 cm.				
A22-Sofie-2AA	13.677:-	20.607:-	30.973:-	offert
2-sitssoffa Sofie med armstöd. Helklädd med stomme i björk, ben i lackad trä. Avtagbar klädsel på hela stommen. Samtliga dynor försedda med avtagbar klädsel. Sitthöjd 46 cm.				
A22-Sofie-2AAS	17.096:-	25.389:-	35.754:-	offert
2-sitssoffa Sofie med armstöd. Helklädd med stomme i björk, ben i lackad trä. Avtagbar klädsel på hela stommen. Samtliga dynor försedda med sjukhusväv, avtagbar klädsel och förlängda dragkedjor. Sitthöjd 46 cm.				
A22-Sofie-3A	12.992:-	22.941:-	35.381:-	offert
3-sitssoffa Sofie med armstöd. Helklädd med stomme i björk, ben i lackad trä. Samtliga dynor med avtagbar klädsel. Sitthöjd 46 cm.				
A22-Sofie-3AA	15.764:-	24.284:-	36.724:-	offert
3-sitssoffa Sofie med armstöd. Helklädd med stomme i björk, ben i lackad trä. Avtagbar klädsel på hela stommen. Samtliga dynor försedda med avtagbar klädsel. Sitthöjd 46 cm.				
A22-Sofie-3AAS	21.885:-	29.850:-	42.289:-	offert
3-sitssoffa Sofie med armstöd. Helklädd med stomme i björk, ben i lackad trä. Avtagbar klädsel på hela stommen. Samtliga dynor försedda med sjukhusväv avtagbar klädsel och förlängda dragkedjor. Sitthöjd 46 cm.				



A22-Sofie-2H2A



A22-Sofie-2H3A



A22-Sofie-3H3A

Artikelnummer	PG 1	PG 2	PG 3	PG 4
A22-Sofie-2H2A	28.451:-	45.014:-	70.356:-	offert
Modulsektionssoffa 2:a-hörn-2:a, med armstöd. Helklädd med stomme i björk, ben i lackad trä. Samtliga dynor med avtagbar klädsel. Sitthöjd 46 cm.				
A22-Sofie-2H2AA	35.282:-	49.925:-	74.888:-	offert
Modulsektionssoffa 2:a-hörn-2:a, med armstöd. Helklädd med stomme i björk, ben i lackad trä. Avtagbar klädsel på hela stommen. Samtliga dynor försedda med avtagbar klädsel. Sitthöjd 46 cm.				
A22-Sofie-2H2AAS	41.361:-	55.351:-	81.581:-	offert
Modulsektionssoffa 2:a-hörn-2:a, med armstöd. Helklädd med stomme i björk, ben i lackad trä. Avtagbar klädsel på hela stommen. Samtliga dynor försedda med sjukhusväv, avtagbar klädsel och förlängda dragkedjor. Sitthöjd 46 cm.				
A22-Sofie-2H3A	32.292:-	34.110:-	69.832:-	offert
Modulsektionssoffa med armstöd, 2:a-hörn-3:a 2:a-hörn-3:a, för vändning åt andra hållet, 3:a-hörn-2:a ange A22- Sofie- 3H2A Helklädd med stomme i björk, ben i lackad trä. Samtliga dynor med avtagbar klädsel. Sitthöjd 46 cm.				
A22-Sofie-2H3AA	38.680:-	40.850:-	83.143:-	offert
Modulsektionssoffa med armstöd, 2:a-hörn-3:a 2:a-hörn-3:a, för vändning åt andra hållet, 3:a-hörn-2:a ange A22- Sofie- 3H2AA Helklädd med stomme i björk, ben i lackad trä. Avtagbar klädsel på hela stommen. Samtliga dynor försedda med avtagbar klädsel. Sitthöjd 46 cm.				
A22-Sofie-2H3AAS	47.601:-	64.798:-	94.057:-	offert
Modulsektionssoffa med armstöd, 2:a-hörn-3:a 2:a-hörn-3:a, för vändning åt andra hållet, 3:a-hörn-2:a ange A22- Sofie- 3H2AAS Helklädd med stomme i björk, ben i lackad trä. Avtagbar klädsel på hela stommen. Samtliga dynor försedda med sjukhusväv, avtagbar klädsel och förlängda dragkedjor. Sitthöjd 46 cm.				
A22-Sofie-3H3A	34.766:-	54.744:-	85.384:-	offert
Modulsektionssoffa 3:a-hörn-3:a, med armstöd. Helklädd med stomme i björk, ben i lackad trä. Samtliga dynor med avtagbar klädsel. Sitthöjd 46 cm.				
A22-Sofie-3H3AA	43.001:-	57.028:-	89.352:-	offert
Modulsektionssoffa 3:a-hörn-3:a, med armstöd. Helklädd med stomme i björk, ben i lackad trä. Avtagbar klädsel på hela stommen. Samtliga dynor försedda med avtagbar klädsel. Sitthöjd 46 cm.				
A22-Sofie-3H3AAS	50.801:-	66.687:-	99.328:-	offert8
Modulsektionssoffa 3:a-hörn-3:a, med armstöd. Helklädd med stomme i björk, ben i lackad trä. Avtagbar klädsel på hela stommen. Samtliga dynor försedda med sjukhusväv, avtagbar klädsel och förlängda dragkedjor. Sitthöjd 46 cm.				
A22-Sofie-SS	Andrat antal platser med/utan sjukhusväv. Sits.			948:-/plats
A22-Sofie-RS	Andrat antal platser med/utan sjukhusväv. Rygg.			948:-/plats



BERTIL-S1



BERTIL-S2



BERTIL-S3



Bertil-P



Bertil-P+V



Artikelnummer	PG 1	PG 2	PG 3	PG 4
BERTIL-S1	6976:-	9055:-	9724:-	

Fåtölj med klädd sits och rygg, kallsaum och helt avtagbara klädselar, både sits och rygg, stomme i solid Björk.  
Kan även förses med fuktspärrande undertyg.  
Sjukhusväv och avtagbar klädsel på sits, art nr B-Sjs: 369:- Sjukhusväv och avtagbar klädsel på rygg, art nr B-sjr: 341:-  
Mått: Sitthöjd Ca 46 cm, total höjd 89 cm, djup 69 cm, längd 67 cm.

BERTIL-S2	10.185:-	11.762:-	12.829:-	
-----------	----------	----------	----------	--

Soffa med klädd sits och rygg, kallsaum och helt avtagbara klädselar, både sits och rygg, stomme i solid Björk.  
Kan även förses med fuktspärrande undertyg.  
Sjukhusväv och avtagbar klädsel på sits, art nr B-Sjs: 738:- Sjukhusväv och avtagbar klädsel på rygg, art nr B-sjr: 684:-  
Mått: Sitthöjd Ca 46 cm, total höjd 89 cm, djup 69 cm, längd 125 cm.

BERTIL-S3	11.816:-	16.231:-	18.933:-	
-----------	----------	----------	----------	--

Soffa med klädd sits och rygg, kallsaum och helt avtagbara klädselar, både sits och rygg, stomme i solid Björk.  
Kan även förses med fuktspärrande undertyg.  
Sjukhusväv och avtagbar klädsel på sits, art nr B-Sjs: 1109:- Sjukhusväv och avtagbar klädsel på rygg, art nr B-sjr: 1026:-  
Mått: Sitthöjd Ca 46 cm, total höjd 89 cm, djup 69 cm, längd 172 cm.

X-Bertil-P	2181:-	2835:-	4007:-	
------------	--------	--------	--------	--

Fotpall Bertil, Ergonomisk utformad pall, stativ i solid björk, dyna med stoppning avkallsaum. Möjligt att få i vinklat utförande på ytan välj (+V). Sjukhusväv och avtagbar klädsel på dynan, art nr B-Psjr: 307:-  
För X ersätt med 4 = Stativ i Björk natur  
Mått: Höjd från 40 cm, bredd 51, djup 45 cm.  
Vikt: 5 kg. Volym: 0,1 m3. (4st)

X-Bertil-VB1	6450:-	8389:-	9649:-	
--------------	--------	--------	--------	--

Vilbädd Bertil, stativ i solid björk, ca 100mm tjock madrass av kallsaum, kudde, avtagbar klädsel. Sjukhusväv mm. som tillval.  
För X ersätt med 4 = Stativ i Björk natur.  
Mått: Höjd ca 50 cm, längd 200, bredd 80 cm, även andra mått möjliga.  
Vikt: ca 15 kg. Volym: 0,2 m3. (Benen omonterade)

## TILLBEHÖR VILBÄDD

B-Ast	Klädda armstöd. pris per par i samma tyg som soffan.	618:-
B-VB1-Sjr	Madrass klädd med sjukhusväv, avtagbar klädsel.	2106:-
B-VBMÖ	Madrassöverdrag avtagbart i tyg Bondai, bredd 70-140 cm	1569:-
B-VB1-K1	Avgår om vilbreds ska lev utan kudde	584:-
B-Sh+X	Annan höjd på bädd/soff/fåtöljsekt. X = ange cm, max +/-5cm	1019:-
B-Hp+X	Annan höjd på pall X = ange cm, max 50 cm.	622:-
B-BX	Bets/lack. pris per bädd/soff/fåtöljsekt, Vit (X=V) Svart (X=S)	1810:-
B-BPX	Bets/lack fotpall, Vit (X=V) Svart (X=S)	565:-
B-BX	Bets/lack. pris per modul, övriga färger/nyanser.	offert :-



Thules bordsserier Bertil med fast stativ, samt Bo med hög och sänkbar stativ, innehåller bordslösningar vilka passar utmärkt som matbord i samvaron eller fiket. Borden finns i ett brett antal varianter och kan utöver vad som presenteras här även tillverkas i andra mått, skivmaterial, ytbeläggningar och höjder samt runda eller fyrkantiga utföranden på benen, kontakta oss för exakt pris om inte rätt modell finns nedan.

## BERTIL OCH BO BORDSFAKTA

<b>Bordsstativ:</b>	Solidträ av Björk om inte annat anges, även Bok är möjligt i vissa utföranden. Bordshöjd anges för respektive pos nedan, men andra är möjliga, exempelvis 50/55/60/72/75cm. Se även tillbehör för bord.	<b>Priser:</b>	<b>1</b> Gäller för skiva med: 84= Solid fingerskarvad Björk, ca 2,9 cm
<b>Material Skiva:</b>	Anges under respektive pos. Thule std. skivtjocklek 2cm Mjukt rundade hörn med radie på 2 cm som std, även tj. 2,2/2,5cm är möjligt För val av skivyta, ersätt x med följande: 4=Björk Faner 44= Björk HT Lam 40=Björk 50=Vit Laminat. 74= Ljuddämpande Linoleumytan i beige 84= Solid fingerskarvad Björk ca 2,9 cm Även andra skivor och material är möjliga.		<b>2</b> Gäller för skiva med: 4= Skiva i Björkfaner 40=Björk 50=Vit Laminat. Pris 2 -10% 44=Björk Högtryckslaminat 2,2 cmt Linoleum alt. Ht lam 2,5 cm Pris 2 x 17%
<b>Bordshöjd:</b>			För val av bordshöjd ersätt XX med: 50/60/72 ( motsvarar bordshöjden). För manuell höjjusterbara stativ (TH) gäller som std. 72-83 cm
		<b>Bra tillbehör:</b>	Se sida tillbehör bord



44-B229-TS172



44-B189-TH

Artikelnummer	Mått LxBxH	Utförande	Pris 1	Pris 2
X-B128-TS1XX	120x80xH cm	Rektangulär	12.745:-	7694:-
X-BR115-TS1XX	Ø 115xH cm	Runt	13.293:-	8155:-
X-BR115-TH	Ø 115xH cm	Runt	-----	15.149:-
X-B148-TS1XX	140x80xH cm	Rektangulär	14.612:-	7812:-
X-B148-TH	140x80xH cm	Rektangulär	-----	19.682:-
X-B188-TS1XX	180x80xH cm	Rektangulär	17.752:-	7665:-
X-B189-TS1XX	180x90xH cm	Rektangulär	18.639:-	9078:-
X-B189-TH	180x90xH cm	Rektangulär	-----	16.443:-
X-BHV189-TS1XX	180x90xH cm	Halvrunt	14.412:-	9380:-
X-BHV189-TH	180x90xH cm	Halvrunt	-----	18.683:-
X-BHO189-TS1XX	180x90xH cm	Halvrunt 2 sid/ovalt	14.845:-	9661:-
X-BHO189-TH	180x90xH cm	Halvrunt 2 sid/ovalt	-----	20.660:-
X-B228-TS1XX	220x80xH cm	Rektangulär	21.140:-	9195:-
X-B229-TS1XX	220x90xH cm	Rektangulär	21.563:-	10.306:-
X-B509-IL	50x90 cm	Tilläggs skiva *	3613:-	3015:-
X-B508-IL	50x80 cm	Tilläggs skiva *	3116:-	2620:-

Bord Bertil med ändelsen -TS1XX har valbar stationär höjd enligt XX nedan. Bord Bo med ändelsen-TH har manuell höj och sänkbar stativ med vev, höjdområde ca 72-83 cm. Både Bertil och Bo tillverkas med stativ i massiv klarlackad Björk samt skiva i massiv Björk. ( tjocklek ca 2,9 cm) faner eller högtryckslaminat (tjocklek ca 2 alt 2,2 cm) samtliga med rundade hörn.

Andra material och mått är möjliga, begär pris.

Pris 1= skiva i massiv fingerskarvad björk. För X ange 84.

Pris 2= skiva i högtryckslaminat. För X ange: 44=björk, 22=bok.

För XX, ange höjd i cm 50/60/72 cm.

\* Tilläggs skiva inkluderar även beslag, endast för bord L 180/220 cm längd. ----- = Ej möjligt.



4-BSU127-TS60



4-BRU147-TS60



4-B88-TS60



4-B88-TS60 + -UH



4-BUHR90-TS60



4-BUHR90-TS60 + -UH



Artikelnummer	Mått LxBxH	Övrigt	Pris 2
X-BSU127-TSXX	120x70xXX cm	Bord med underhylla	4412:-
X-BSU147-TSXX	140x70xXX cm	Bord med underhylla	6554:-
X-BRU127-TSXX	120x70xXX cm	Skepsformat bord med underhylla	5711:-
X-BRU147-TSXX	140x70xXX cm	Skepsformat bord med underhylla	6853 :-
X-BR127-TSXX	120x70xXX cm	Elipsformat bord med underhylla	5711:-
X-BR147-TSXX	140x70xXX cm	Elipsformat bord med underhylla	6853:-
X-B66-TSXX	60x60xXX cm	Rekt bord med underhylla	5297:-
X-B88-TSXX	80x80xXX cm	Rekt bord med underhylla	6520:-
X-BUHR50-TSXX	Ø 50cm	Runt bord med underhylla	5302:-
X-BUHR60-TSXX	Ø 60cm	Runt bord med underhylla	5497:-
X-BUHR90-TSXX	Ø 90cm	Runt bord med underhylla	6417:-

Bord Bertil med underhylla, skivor i bok/björkfäner eller högtryckslaminat med rundade hörn, stativ i solid björk.

För färg/träslag ersätt X med: Se Bbertil bordsfakta. För andra träslag begär offert

För XX age höjd 50/55/60 alt 72 cm.

Bord rekt. utan underhylla art nr UH, avgår 1762:- Ange -UH

Bord runt utan underhylla art nr UHR, avgår 1759:- Ange -UHR

B32063-01023-001	Höjd 50 cm	L 180x Tot B 150 B70 cm Sh 45 cm	12.565:-
------------------	------------	----------------------------------	----------

Picknickbord Hanoi utan ryggstöd, sits och bordsyta i i barkbrun furu, galvaniserat stativ i rundrör/metall

# FÖRSÄLJNINGSVILLKOR

- Tillämplighet. Dessa allmänna försäljningsvillkor gäller i tillämpliga delar, om inte annat följer av särskilt avtal, anbud eller annan skriftlig överenskommelse, vilka i sådant fall äger företräde.
- Emballage. I prislistor, anbud och avtal angivna priser innefattar, om inte annat överenskommit, emballage enligt säljarens val som erfordras för att skydda godset under transport.
- Anbudshandlingar, ritningar och copyright. Säljarens anbud gäller i 30 dagar och förutsätter odelad order och leverans. Anbud, ritningar och andra handlingar förblir säljarens egendom och får inte utan medgivande användas, kopieras eller spridas till tredje man.
- Prisuppgifter. Samtliga priser anges exklusive mervärdesskatt och andra pålagor. Leverans sker fritt fabrik om inte annat anges. Frakt, montering, uppackning, uppställning och bortforsling av emballage debiteras särskilt. Produkter kan offereras i alternativa utföranden avseende exempelvis mått, material och färg.
- Ändring i produkt. Säljaren äger rätt att utan föregående underrättelse göra mindre ändringar i produktens utförande.
- Ändring av order. Ändring av order kan ske inom fem (5) dagar från orderdatum. Specialtillverkade produkter kan inte ändras eller annulleras efter bekräftad order. Vid annullering äger säljaren rätt att debitera uppkomna kostnader.
- Leverans. Leveranstid anges i orderbekräftelse och avser leverans från säljarens fabrik. Om köparen inte mottar godset i tid eller begär uppskov, ansvarar köparen för betalning samt lagring på egen risk och bekostnad (0,5 % av ordervärdet per påbörjad vecka). Köparen ska säkerställa mottagningsberörig person vid leverans, annars äger säljaren rätt att signera leverans. Frakt och tilläggstjänster debiteras särskilt.
- Betalningsvillkor. Betalning ska ske inom 30 dagar från fakturadatum. Vid tvist ska minst 90 % av fakturabeloppet erläggas. Säljaren har rätt att kräva förskottsbetalning eller säkerhet om köparen kan antas vara på obestånd. Vid dröjsmål utgår ränta enligt lag.
- Äganderättsförbehåll. Levererat gods förblir säljarens egendom till dess full betalning erlagts.
- Säljarens arbete i köparens lokaler. Köparen ansvarar för att lokaler, tillträde, hjälpmedel och säker förvaring finns tillgängliga samt att arbetet kan utföras utan hinder. Avvikelse som medför merkostnader debiteras. Köparen ansvarar för skador och förluster som inte orsakats av säljaren. Städning ingår ej.

- Ansvar för fel och garanti. Säljaren ansvarar för fel som beror på brister i konstruktion, material eller tillverkning. Fel ska avhjälpas utan oskäligt dröjsmål efter skriftlig reklamation. Säljaren ska påbörja utredning inom sju (7) arbetsdagar och har som målsättning att lämna besked inom två (2) veckor. Skriftlig reklamation ska ske inom skälig tid efter att felet märkts eller borde ha märkts, dock längst 7 dagar.

Ansvar och garanti förutsätter att produkten använts, installerats och underhållits enligt säljarens anvisningar samt inom det användningsområde och den miljö för vilken produkten är avsedd. Ansvar omfattar inte fel som orsakats av användning utanför avsett ändamål, felaktig montering (om denna inte utförts av säljaren), bristande underhåll, felaktig användning, ingrepp i produkten, normal förslitning eller överkan. Vid väggmonterade produkter ansvarar köparen för väggens och infästningens bärlighet.

Garanti lämnas enligt respektive produkts specifikation i gällande prislista, normalt fem (5) till tio (10) år, och omfattar fabriktionsfel under ovan angivna förutsättningar. För sliddelar gäller två (2) år. Säljaren avgör om fel föreligger och hur avhjälpande sker genom reparation eller utbyte.

- Transportskada. Transportskada ska anmälas till transportör inom sju (5) dagar. Köparen ska följa transportörens anvisningar.

- Skadestånd. Säljaren ansvarar inte för indirekt skada såsom utebliven vinst, produktionsbortfall eller annan följdskada.

- Force majeure. Part är befriad från ansvar för underlåtenhet att fullgöra sina åtaganden om detta beror på omständighet utanför partens kontroll, såsom exempelvis eldsvåda, arbetskonflikt, krig, mobilisering, myndighetsbeslut, rekvisition, beslag, valutarestriktioner, uppror, upplopp, brist på transportmedel, allmän varubrist, störningar i energiförsörjning eller annan liknande omständighet. Detsamma gäller vid fel i eller försening av leveranser från underleverantör som beror på sådan omständighet. Föreligger force majeure har part rätt att skjuta upp fullgörandet under den tid hindret består samt skälig tid därefter.

## Tjänster & logistik:

Ett utdrag av Thules tjänste och logistikutbud, beroende på uppdrag kan både timkostnad samt milersättning debiteras, kontakta oss gärna för ytterligare information och heltäckande prislista.

-Service och montagekostnad, ex utryckning, rese och väntetid, upphängning av gardiner, montering av inredning i golv, vägg eller tak flytt av befintlig inredning. Art nr: Montage Pris: 775:- / timme och person.

-Återtagande av inredning för återbruk/cirkularitet eller destruktion och materialåtervinning/energiåtervinning. Pris: 775:- / timme och person.

-Rekonditionering, textil och möbletvätt. Pris: 775:- / timme och person.

- Finsnickeri, reparation eller ombyggnad av möbler, arbetstid, material tillkommer. Pris: 855:- / timme och person.

- Ny eller omlackering, pris per timme arbetstid, lack och materiel tillkommer. Pris: 855:- / timme och person.

Kvalificerat textilarbete, ex tapetsering, sömnadsarbete, illklippning/fällning. mm. Art nr: XXXS1 Pris: 775:- / timme och person.

-Kvalificerad inrednings/konsultuppdrag. Art nr: Tjänst-Inr Pris 1120:- / timme och person.

-Logistik och servicenivå S1 Kontakta oss för beskrivning. Art nr S1 Pris: Fritt.

-Logistik och servicenivå S2 Kontakta oss för beskrivning. Art nr S2 Pris: Kostnad: 4% av netto ordersumma, min 250:- upp till 30 000:- 2% för summor över

-Logistik och servicenivå S3 Kontakta oss för beskrivning. Art nr S3 Pris: Kostnad: 6% av netto ordersumma, min 350:- upp till 30 000:- 3% för summor över.

-Milkostnad: Lätt lastbil: 152:-/Mil. Tung lastbil: 225:-/mil

Thule Möbler AB  
Kungsgatan 8  
Box 27  
736 21 Kungsör

Org nr: 556641-3117

Telefon (Vx): 0227-120 40

E-post: [mail@thulemobler.se](mailto:mail@thulemobler.se)  
Webbadress: [www.thulemobler.se](http://www.thulemobler.se)

Utställning:  
Kungsgatan 8  
736 36 Kungsör

